

ベッド・
ベッド
付属品

手すり

床ずれ
防止用具

さまざまな生活シーンに対応する、「福祉用具」をご用意しております。

体位
変換器

認知症
老人徘徊
感知機器

手すり

歩行
補助杖

歩行器

車椅子・
車椅子
付属品

スロープ

移動用
リフト・
つり具

介護保険
購入
対象品

販売品

情報

寝室



パディーI + 丸型サイドバー 室内用自在手すりツインディ

浴室



バスリフト EWB01RR
(移動用リフトのページをご参照下さい。)

トイレ



洋式トイレ用スライド手すり (ステンレス) パディーVI

洗面所



パディーI + 立位保持パッド

廊下



パディーI + クロスバー

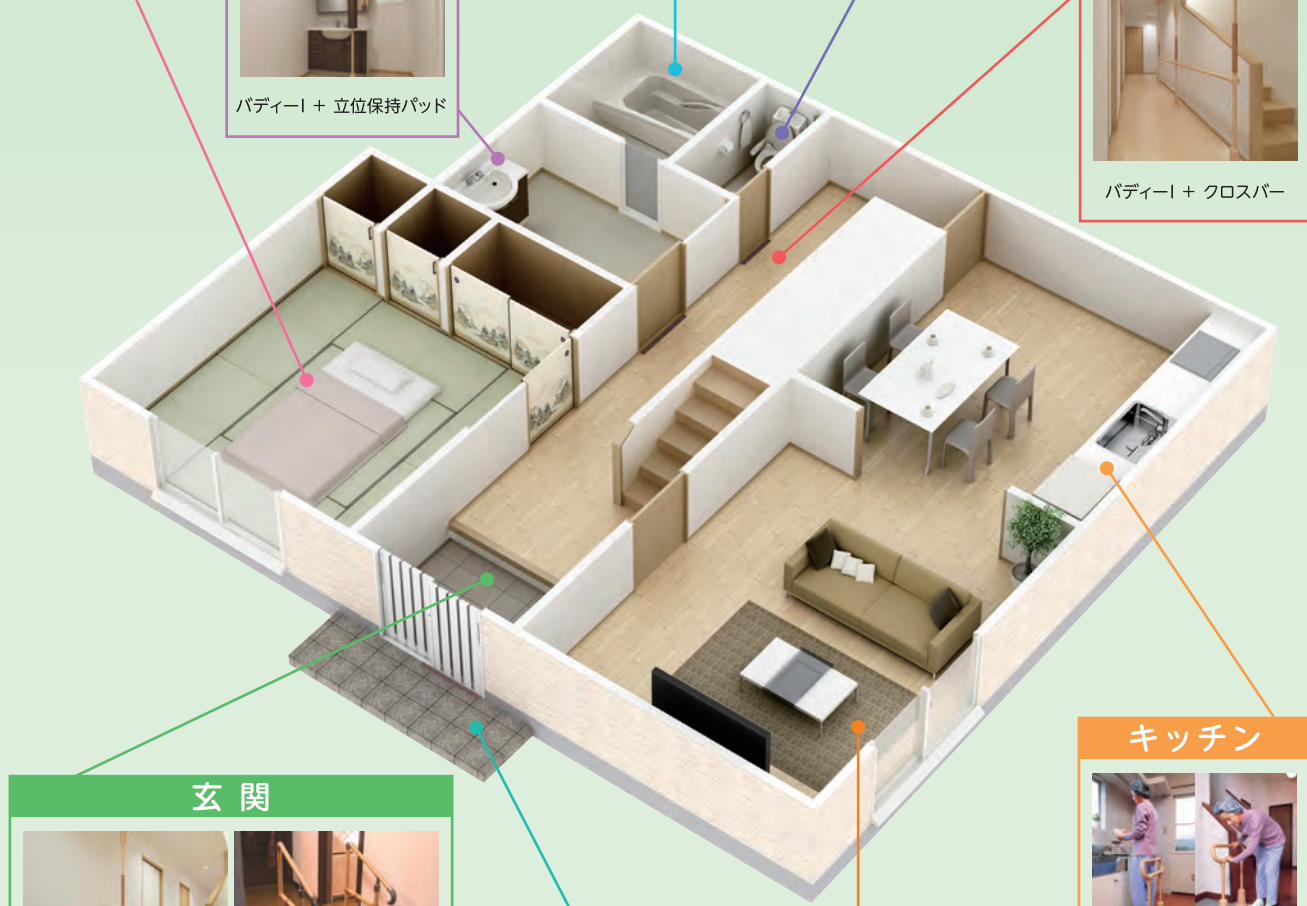

玄関



パディーI + L型サイドバー45 ありがちまち用たちあつぎステップ台無し CKE-01-1

キッチン



パディーIV

リビング



パディーI + クロスバー たちあつぎ CKA-01

屋外



たよれールSOTOE 片手すり連続 BZK-01W(N) ケアスロープ (スロープのページをご参照下さい。)

税込価格で表記しています。(**非課税** ※非課税 と表記のない商品に限る) **単位:CM**

サービスコード/手すり 介護給付: 171007 予防給付: 671007

ベッド・
ベッド
付属品

床ずれ
防止用具

体位
変換器

認知症
老人徘徊
感知機器

手すり

歩行
補助杖

歩行者

車椅子・
車椅子
付属品

スロープ

移動用
リフト・
つり具

介護保険
購入
対象品

販売品

情報

ベスポジBPZ

DIPPERホクメイ

基本セット **屋内** **歩行** **立ち座り** **移乗** **座位保持** **立位保持**

基本セット 耐水 **屋外** **歩行** **立位保持**

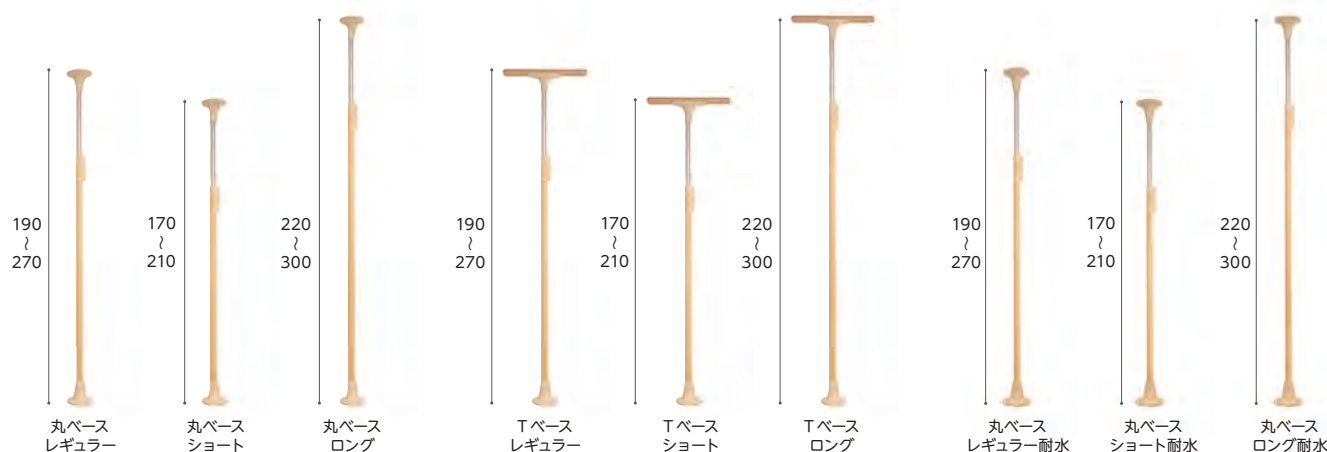

商品名	商品番号	商品コード
丸ベース レギュラー	27-8259-1	00254-000410

手すり部直径: 4.5cm 天井ベース直径: 18cm

ご利用者負担額 (1割)	250 円	(2割) 500 円	月額レンタル料金
		(3割) 750 円	2,500 円

商品名	商品番号	商品コード
丸ベース ショート	27-8296-1	00254-000412

手すり部直径: 4.5cm 天井ベース直径: 18cm

ご利用者負担額 (1割)	250 円	(2割) 500 円	月額レンタル料金
		(3割) 750 円	2,500 円

商品名	商品番号	商品コード
丸ベース ロング	27-8297-1	00254-000414

手すり部直径: 4.5cm 天井ベース直径: 18cm

ご利用者負担額 (1割)	250 円	(2割) 500 円	月額レンタル料金
		(3割) 750 円	2,500 円

商品名	商品番号	商品コード
Tベース レギュラー	27-8260-1	00254-000416

手すり部直径: 4.5cm 天井ベース直径: 幅 58 × 奥行 11cm

ご利用者負担額 (1割)	250 円	(2割) 500 円	月額レンタル料金
		(3割) 750 円	2,500 円

商品名	商品番号	商品コード
Tベース ショート	27-8298-1	00254-000418

手すり部直径: 4.5cm 天井ベース直径: 幅 58 × 奥行 11cm

ご利用者負担額 (1割)	250 円	(2割) 500 円	月額レンタル料金
		(3割) 750 円	2,500 円

専用垂直器 Wロック機能

垂直器は可動・取り外しもできます。



伸縮ロックレバー

レバーが伸ばせることによりロックがより容易になりました。



商品名	商品番号	商品コード
Tベース ロング	27-8293-1	00254-000420

手すり部直径: 4.5cm 天井ベース直径: 幅 58 × 奥行 11cm

ご利用者負担額 (1割)	250 円	(2割) 500 円	月額レンタル料金
		(3割) 750 円	2,500 円

商品名	商品番号	商品コード
丸ベース レギュラー耐水	27-8299-1	00254-000422

手すり部直径: 4.5cm 天井ベース直径: 18cm

ご利用者負担額 (1割)	250 円	(2割) 500 円	月額レンタル料金
		(3割) 750 円	2,500 円

商品名	商品番号	商品コード
丸ベース ショート耐水	27-8300-1	00254-000423

手すり部直径: 4.5cm 天井ベース直径: 18cm

ご利用者負担額 (1割)	250 円	(2割) 500 円	月額レンタル料金
		(3割) 750 円	2,500 円

商品名	商品番号	商品コード
丸ベース ロング耐水	27-8301-1	00254-000424

手すり部直径: 4.5cm 天井ベース直径: 18cm

ご利用者負担額 (1割)	250 円	(2割) 500 円	月額レンタル料金
		(3割) 750 円	2,500 円

ベスポジ-e ウェーブ型 手すり/手すりロング

DIPPERホクメイ

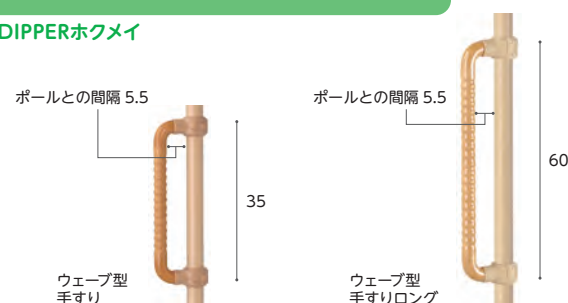

立ち座りの際の補助に使用します。主には正面に向かって取付け両手で掴んで、立ち上がりのサポートに使用します。

商品名	商品番号	商品コード
ウェーブ型手すり	27-6924-1	00254-000130

ご利用者負担額 (1割)	100 円	(2割) 200 円	月額レンタル料金
		(3割) 300 円	1,000 円

商品名	商品番号	商品コード
ウェーブ型手すりロング	27-6927-1	00254-000133

ご利用者負担額 (1割)	100 円	(2割) 200 円	月額レンタル料金
		(3割) 300 円	1,000 円

ベスポジ-e グリップアーム-e

DIPPERホクメイ

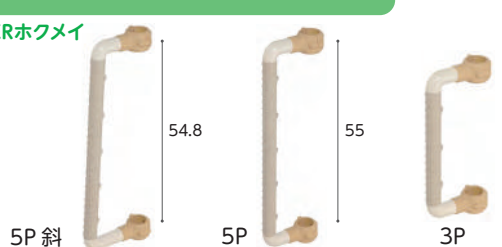

商品名	商品番号	商品コード
5P斜	27-6928-1	00254-000142

ご利用者負担額 (1割)	100 円	(2割) 200 円	月額レンタル料金
		(3割) 300 円	1,000 円

商品名	商品番号	商品コード
5P	27-6929-1	00254-000143

ご利用者負担額 (1割)	100 円	(2割) 200 円	月額レンタル料金
		(3割) 300 円	1,000 円

商品名	商品番号	商品コード
3P	27-6930-1	00254-000144

ご利用者負担額 (1割)	100 円	(2割) 200 円	月額レンタル料金
		(3割) 300 円	1,000 円

ベッド・
ベッド
付属品

手すり

床ずれ
防止用具

ベスポジ-e 円型手すり/角型手すり

DIPPERホクメイ

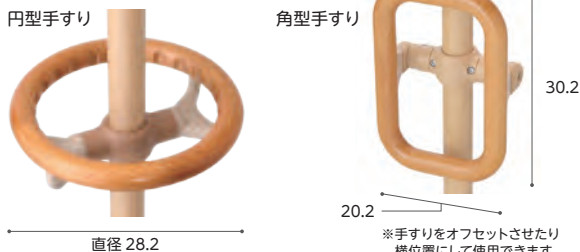

※手すりをオフセットさせたり横位置にて使用できます。

ベッドや椅子からの立ち座りの補助、ベッドや椅子の横にある車椅子やポータブルトイレ等への移乗の際に使用します。

商品名	商品番号	商品コード
円型手すり	27-6925-1	00254-000131
ご利用者負担額 (1割)	100円	(2割) 200円 (3割) 300円
月額レンタル料金	1,000円	
商品名	商品番号	商品コード
角型手すり	27-6926-1	00254-000132
ご利用者負担額 (1割)	100円	(2割) 200円 (3割) 300円
月額レンタル料金	1,000円	

体位
変換器

認知症
老人徘徊
感知機器

手すり

歩行
補助杖

ベスポジBPZ ツイン手すり W+D/W+W

DIPPERホクメイ

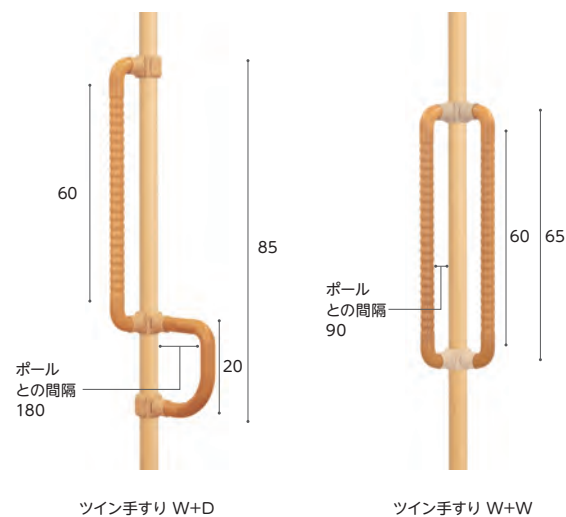

ベスポジ-e プッシュ手すり/肘置き手すり/膝当て手すり

DIPPERホクメイ



商品名	商品番号	商品コード
プッシュ手すり	27-6923-1	00254-000129
ご利用者負担額 (1割)	100円	(2割) 200円 (3割) 300円
月額レンタル料金	1,000円	
商品名	商品番号	商品コード
肘置き手すり	27-6922-1	00254-000128
ご利用者負担額 (1割)	100円	(2割) 200円 (3割) 300円
月額レンタル料金	1,000円	
商品名	商品番号	商品コード
膝当て手すり	27-6921-1	00254-000127
ご利用者負担額 (1割)	100円	(2割) 200円 (3割) 300円
月額レンタル料金	1,000円	

歩行器

車椅子・
車椅子
付属品

スロープ

移動用
リフト・
つり具

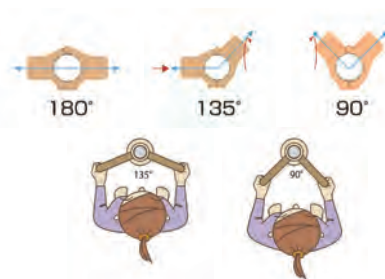

特徴

ブラケットを左右又は上下を組み替えることにより、1種類で90°、135°、180°の組み合わせが可能になりました。

商品名	商品番号	商品コード
ツイン手すり W+D	27-8310-1	00254-000425
ご利用者負担額 (1割)	150円	(2割) 300円 (3割) 450円
月額レンタル料金	1,500円	
商品名	商品番号	商品コード
ツイン手すり W+W	27-8311-1	00254-000432
ご利用者負担額 (1割)	150円	(2割) 300円 (3割) 450円
月額レンタル料金	1,500円	

介護保険
購入
対象品

販売品

情報

ベスポジ-e b型手すり/b型手すりロング D型手すり/I型手すりロング

DIPPERホクメイ

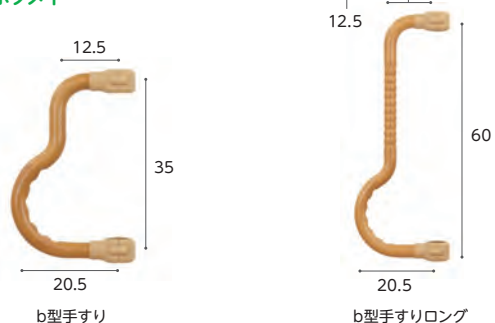

商品名	商品番号	TAISコード
b型手すり	27-7857-1	00254-000367
ご利用者負担額 (1割)	100円	(2割) 200円 (3割) 300円
月額レンタル料金	1,000円	
商品名	商品番号	TAISコード
b型手すりロング	27-7858-1	00254-000368
ご利用者負担額 (1割)	100円	(2割) 200円 (3割) 300円
月額レンタル料金	1,000円	

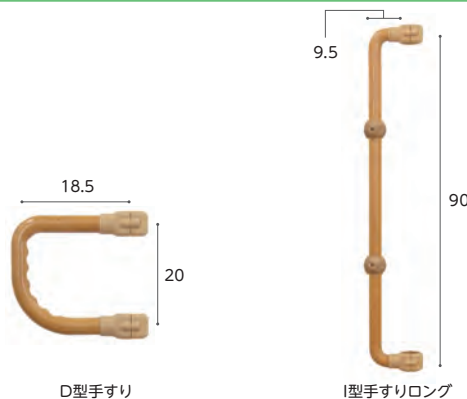

商品名	商品番号	TAISコード
D型手すり	27-7859-1	00254-000369
ご利用者負担額 (1割)	100円	(2割) 200円 (3割) 300円
月額レンタル料金	1,000円	
商品名	商品番号	TAISコード
I型手すりロング	27-7860-1	00254-000370
ご利用者負担額 (1割)	100円	(2割) 200円 (3割) 300円
月額レンタル料金	1,000円	

税込価格で表記しています。(**非課税** ※非課税 と表記のない商品に限る) **単位:CM**

サービスコード/手すり 介護給付: 171007 予防給付: 671007

ベッド・
ベッド
付属品

床ずれ
防止用具

体位
変換器

認知症
老人徘徊
感知機器

手すり

歩行
補助杖

歩行者

車椅子・
車椅子
付属品

スロープ

移動用
リフト・
つり具

ベスポジ-e/ベスポジBPZ

DIPPERホクメイ

基本セットに取り付けて使用する手すりのセットです。



システム伸縮手すり固定セット

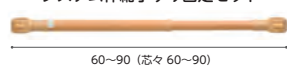

システム伸縮手すり曲げセット

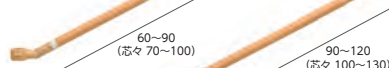

システム木手すり固定セット



システム木手すり曲げセット



システム木手すり跳ね上セット

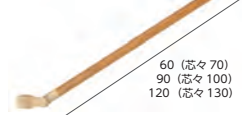

商品名	商品名	商品名	商品名
BPZシステム伸縮手すり固定セット	システム伸縮手すり固定セット	システム伸縮手すり固定セット	システム伸縮手すり曲げセット
サイズ 120~150cm	サイズ 60~90cm	サイズ 90~120cm	サイズ 60~90cm
商品番号 27-8328-1	商品コード 00254-000653	商品番号 27-6970-1	商品コード 00254-000169
商品番号 27-6971-1	商品コード 00254-000170	商品番号 27-6972-1	商品コード 00254-000171
ご利用者 負担額(1割) 150 円	ご利用者 負担額(1割) 150 円	ご利用者 負担額(1割) 150 円	ご利用者 負担額(1割) 100 円
(2割) 300 円 月額レンタル (3割) 450 円 月額	(2割) 300 円 月額レンタル (3割) 450 円 月額	(2割) 300 円 月額レンタル (3割) 450 円 月額	(2割) 200 円 月額レンタル (3割) 300 円 月額
1,500 円	1,500 円	1,500 円	1,000 円
システム伸縮手すり曲げセット	システム木手すり固定セット	システム木手すり固定セット	システム木手すり固定セット
サイズ 90~120cm	サイズ 60cm	サイズ 90cm	サイズ 120cm
商品番号 27-6973-1	商品コード 00254-000172	商品番号 27-6931-1	商品コード 00254-000113
商品番号 27-6932-1	商品コード 00254-000062	商品番号 27-6933-1	商品コード 00254-000117
ご利用者 負担額(1割) 100 円	ご利用者 負担額(1割) 100 円	ご利用者 負担額(1割) 100 円	ご利用者 負担額(1割) 100 円
(2割) 200 円 月額レンタル (3割) 300 円 月額	(2割) 200 円 月額レンタル (3割) 300 円 月額	(2割) 200 円 月額レンタル (3割) 300 円 月額	(2割) 200 円 月額レンタル (3割) 300 円 月額
1,000 円	1,000 円	1,000 円	1,000 円
システム木手すり曲げセット	システム木手すり曲げセット	システム木手すり曲げセット	システム木手すり跳ね上げセット
サイズ 60cm	サイズ 90cm	サイズ 120cm	サイズ 60cm
商品番号 27-6934-1	商品コード 00254-000114	商品番号 27-6935-1	商品コード 00254-000063
商品番号 27-6936-1	商品コード 00254-000118	商品番号 27-6937-1	商品コード 00254-000115
ご利用者 負担額(1割) 100 円	ご利用者 負担額(1割) 100 円	ご利用者 負担額(1割) 100 円	ご利用者 負担額(1割) 150 円
(2割) 200 円 月額レンタル (3割) 300 円 月額	(2割) 200 円 月額レンタル (3割) 300 円 月額	(2割) 200 円 月額レンタル (3割) 300 円 月額	(2割) 300 円 月額レンタル (3割) 450 円 月額
1,000 円	1,000 円	1,000 円	1,500 円
システム木手すり跳ね上げセット	システム木手すり跳ね上げセット		
サイズ 90cm	サイズ 120cm		
商品番号 27-6938-1	商品コード 00254-000064	商品番号 27-6939-1	商品コード 00254-000119
ご利用者 負担額(1割) 150 円	ご利用者 負担額(1割) 150 円		
(2割) 300 円 月額レンタル (3割) 450 円 月額	(2割) 300 円 月額レンタル (3割) 450 円 月額		
1,500 円	1,500 円		

ベスポジ-e システム木手すり 取り外しセット

DIPPERホクメイ

取り外しセット



サイズ	商品番号	商品コード
取り外しセット 60cm	27-6940-1	00254-000116
ご利用者 負担額 (1割) 150 円	(2割) 300 円 (3割) 450 円	月額レンタル料金 1,500 円
取り外しセット 90cm	27-6941-1	00254-000065
ご利用者 負担額 (1割) 150 円	(2割) 300 円 (3割) 450 円	月額レンタル料金 1,500 円
取り外しセット 120cm	27-6942-1	00254-000120
ご利用者 負担額 (1割) 150 円	(2割) 300 円 (3割) 450 円	月額レンタル料金 1,500 円

レール手すり

DIPPERホクメイ

重さ
3.4
kg

縦型サイズ



縦型利用例

横型利用例

商品名	商品番号	商品コード
レール手すり	27-7208-1	00254-000342
ご利用者 負担額 (1割) 200 円	(2割) 400 円 (3割) 600 円	月額レンタル料金 2,000 円

介護保険
購入
対象品

販売品

情報

ベッド・
ベッド
付属品

手すり

床ずれ
防止用具

バディーI/バディーI(Y)

屋内 歩行 立ち座り 立位保持

モルテン

突っ張ることので高い安全性と生活動作を広げる垂直型手すり。

体位
変換器

認知症
老人徘徊
感知機器

手すり

歩行
補助杖

歩行器

車椅子・
車椅子
付属品

スロープ

移動用
リフト・
つり具

介護保険
購入
対象品

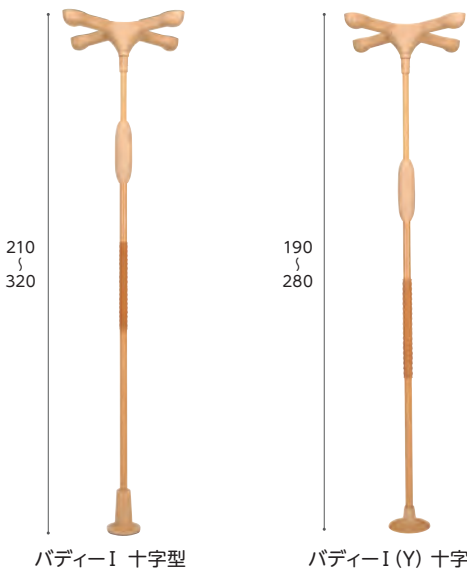

販売品

情報



バディーI 十字型

バディーI(Y) 十字型

 十字型ストッパー	梁をしっかりとつかまえる安定感抜群の標準ストッパー。設置場所に制限がない場合に。	 丸型ストッパー	天井の隅(角)に寄せて設置する場合に。
 I型/新I型ストッパー	壁際に寄せて設置する場合に。必ず梁のある場所へ設置してください。	 丸型ストッパーS	部屋の隅に設置する場合に。必ず梁のある場所へ設置してください。

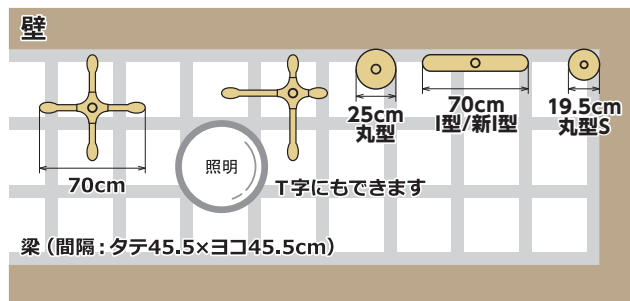

浴室など、水気のある場所や屋外では使用できません。



ベッドや布団での離床



室内での歩行



廊下での歩行

商品名	商品番号	商品コード
バディーI 十字型	27-6323-1	00054-000054
手すり部直径: 3.65cm 重さ: 7.5kg		
商品名	商品番号	商品コード
バディーI I型	27-6562-1	00054-000054
手すり部直径: 3.65cm 重さ: 7.1kg		
商品名	商品番号	商品コード
バディーI 丸型	27-6561-1	00054-000054
手すり部直径: 3.65cm 重さ: 6.8kg		
ご利用者負担額 (1割)	300円 (2割) 600円 (3割) 900円	月額レンタル料金 3,000円

商品名	商品番号	商品コード
バディーI(Y) 十字型	27-7832-1	00054-000054
手すり部直径: 3.65cm 重さ: 7.1kg		
商品名	商品番号	商品コード
バディーI(Y) 新I型	27-7836-1	00054-000054
手すり部直径: 3.65cm 重さ: 6.6kg		
商品名	商品番号	商品コード
バディーI(Y) 丸型S	27-7838-1	00054-000054
手すり部直径: 3.65cm 重さ: 5.7kg		
ご利用者負担額 (1割)	300円 (2割) 600円 (3割) 900円	月額レンタル料金 3,000円

バディーI Lタイプ

屋内 歩行 立ち座り 立位保持

モルテン

突っ張ることので高い安全性と生活動作を広げる垂直型手すり。

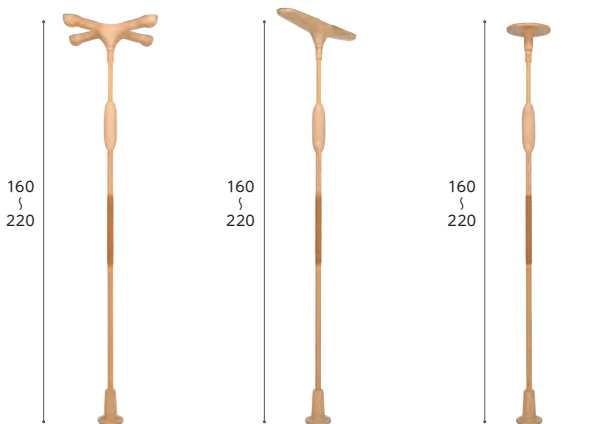

バディーI Lタイプ十字型

バディーI LタイプI型

バディーI Lタイプ丸型

工事は不要!天井と床を突っ張らせてしっかり固定するので、安定感があります。立つ・座るなどの昇降動作(身体を上下させる動作)をサポートします。

商品名	商品番号	商品コード
バディーI Lタイプ十字型	27-6423-1	00054-000054
手すり部直径: 3.65cm 重さ: 6.5kg		
商品名	商品番号	商品コード
バディーI LタイプI型	27-6564-1	00054-000054
手すり部直径: 3.65cm 重さ: 6.1kg		
商品名	商品番号	商品コード
バディーI Lタイプ丸型	27-6563-1	00054-000054
手すり部直径: 3.65cm 重さ: 5.8kg		
ご利用者負担額 (1割)	300円 (2割) 600円 (3割) 900円	月額レンタル料金 3,000円

税込価格で表記しています。(**非課税** ※非課税 と表記のない商品に限る) **単位:CM**

サービスコード/手すり 介護給付: 171007 予防給付: 671007

ベッド・
ベッド
付属品

クロスバー 固定式/跳ね上げ式

モルテン

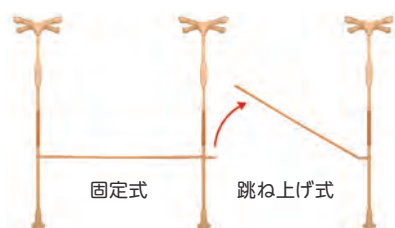

何本つないでも、段差のない連結(高さが同一)が可能。

商品名	商品番号	商品コード
固定式 60cm	27-6410-1	00054-000338
跳ね上げ式 60cm	27-6407-1	00054-000332

ご利用者負担額 (1割)	100 円	(2割) 200 円	(3割) 300 円	月額レンタル料金	1,000 円
--------------	-------	------------	------------	----------	---------

商品名	商品番号	商品コード
固定式 90cm	27-6411-1	00054-000339
跳ね上げ式 90cm	27-6408-1	00054-000333

ご利用者負担額 (1割)	100 円	(2割) 200 円	(3割) 300 円	月額レンタル料金	1,000 円
--------------	-------	------------	------------	----------	---------

商品名	商品番号	商品コード
固定式 1.2m	27-6344-1	00054-000340
跳ね上げ式 1.2m	27-6326-1	00054-000334

ご利用者負担額 (1割)	100 円	(2割) 200 円	(3割) 300 円	月額レンタル料金	1,000 円
--------------	-------	------------	------------	----------	---------

商品名	商品番号	商品コード
固定式 1.6m	27-6345-1	00054-000341
跳ね上げ式 1.6m	27-6343-1	00054-000335

ご利用者負担額 (1割)	100 円	(2割) 200 円	(3割) 300 円	月額レンタル料金	1,000 円
--------------	-------	------------	------------	----------	---------

商品名	商品番号	商品コード
固定式 2.0m	27-6346-1	00054-000342
跳ね上げ式 2.0m	27-6327-1	00054-000336

ご利用者負担額 (1割)	100 円	(2割) 200 円	(3割) 300 円	月額レンタル料金	1,000 円
--------------	-------	------------	------------	----------	---------

L型サイドバー

モルテン

必ずパディー1の下部に丸型ストッパーを使用してください。

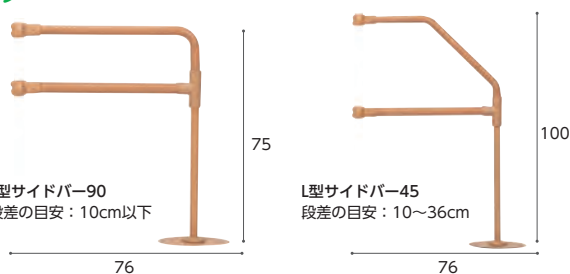

商品名	商品番号	商品コード
L型サイドバー-90	27-6365-1	00054-000065

段差: 10cm 以下 にぎり手直径: 3.5cm 重さ: 3.1kg

ご利用者負担額 (1割)	150 円	(2割) 300 円	(3割) 450 円	月額レンタル料金	1,500 円
--------------	-------	------------	------------	----------	---------

商品名	商品番号	商品コード
L型サイドバー-45	27-6366-1	00054-000066

段差: 10 ~ 36cm にぎり手直径: 3.5cm 重さ: 3.5kg

ご利用者負担額 (1割)	150 円	(2割) 300 円	(3割) 450 円	月額レンタル料金	1,500 円
--------------	-------	------------	------------	----------	---------

サイドバー

モルテン

重さ
0.65
kg

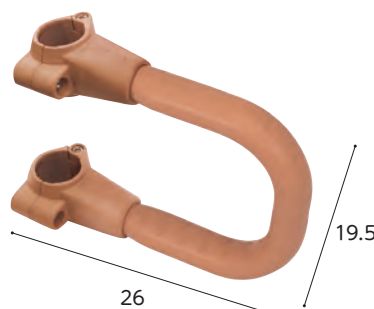

ソファでの立ち上がり

立ち座りや寝返りをサポート

商品名	商品番号	商品コード
サイドバー	27-6325-1	00054-000055

サイズ: 幅26×高さ19.5cm

ご利用者負担額 (1割)	100 円	(2割) 200 円	(3割) 300 円	月額レンタル料金	1,000 円
--------------	-------	------------	------------	----------	---------

丸型サイドバー

モルテン

重さ
1.5
kg

必ずパディー1の下部に丸型ストッパーを使用してください。



布団での離床

手すりがしっかり握れない人の立ち座りをサポート

商品名	商品番号	商品コード
丸型サイドバー	27-6364-1	00054-000064

サイズ: 幅15×高さ28cm

ご利用者負担額 (1割)	100 円	(2割) 200 円	(3割) 300 円	月額レンタル料金	1,000 円
--------------	-------	------------	------------	----------	---------

クロスバー取り付けブラケット

モルテン

【設置条件】

※安全上、連結できない組み合わせもあり
ます。設置前に必ずご確認ください。

警告 クロスバーの跳ね上げ式を使用する場合は、ロック部(跳ね上げ側)がルーツ側になるように設置してください。また、ルーツ同士を連結する場合には、クロスバーの跳ね上げ式を使用しないでください。

警告 下記の組み合わせは手すりが不安定になるなど安全上の理由から使用できません。
①ルーツセンタータイプまたはスモールタイプが複数設置される場合
②中央にルーツセンタータイプまたはルーツスモールタイプが設置される場合

垂直型手すり「パディー」と床置き型手すり「ルーツ」生活シーンや生活動作に合わせた、さまざまな連結が可能です。

商品名	商品番号	商品コード
クロスバー取り付けブラケット	27-6870-1	00054-000228

サイズ: 幅5.5×高さ12×長さ13.5cm 重さ: 0.2kg

ご利用者負担額 (1割)	50 円	(2割) 100 円	(3割) 150 円	月額レンタル料金	500 円
--------------	------	------------	------------	----------	-------

床ずれ
防止用具

体位
変換器

認知症
老人徘徊
感知機器

手すり

歩行
補助杖

歩行者

車椅子・
車椅子
付属品

スロープ

移動用
リフト・
つり具

介護保険
購入
対象品

販売品

情報

ベッド・
ベッド
付属品

手すり

よかレール

⚠ 予測できない行動をとられる利用者（認知症など）や、自力で危険な状態から回避できない利用者につきましては、使用をお控えください。

屋内 立ち座り 立位保持 歩行
ロングタイプ
のみ

床ずれ
防止用具

プラッツ

高さが70～86cmで、4cm刻み（70/74/78/82/86cm）5段階の調整ができ、横手すりを4本配置しているため、幅広い体格の方、様々な使い方に対応できます。

体位
変換器

認知症
老人徘徊
感知機器

手すり

歩行
補助杖

歩行器

車椅子・
車椅子
付属品

スロープ

移動用
リフト・
つり具

介護保険
購入
対象品

販売品

情報



重さ
13
kg

センタータイプ PJ01-AS

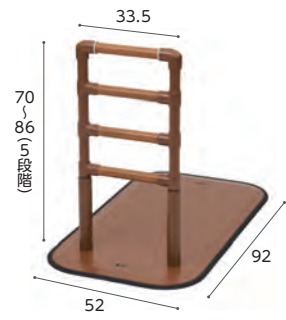

重さ
17
kg

サイドタイプ PJ01-AL



重さ
13.5
kg

コーナータイプ PJ01-CS

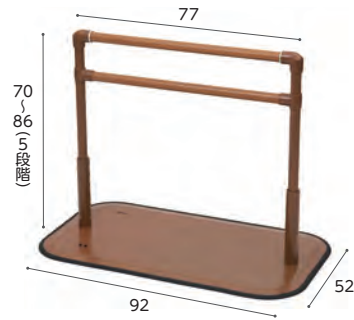

重さ
17.5
kg

ロングタイプ PJ01-BL



※使用例の商品はマット付（オプション）

商品名	商品番号	商品コード
センタータイプ PJ01-AS	27-8146-1	00631-000722

握り手直径：3.2cm 重さ：13kg

ご利用者負担額 (1割)	150 円	(2割) 300 円	月額レンタル料金
(3割)	450 円	1,500 円	

商品名	商品番号	商品コード
サイドタイプ PJ01-AL	27-8147-1	00631-000723

握り手直径：3.2cm 重さ：17kg

ご利用者負担額 (1割)	150 円	(2割) 300 円	月額レンタル料金
(3割)	450 円	1,500 円	

商品名	商品番号	商品コード
コーナータイプ PJ01-CS	27-8149-1	00631-000725

握り手直径：3.2cm 重さ：13.5kg

ご利用者負担額 (1割)	200 円	(2割) 400 円	月額レンタル料金
(3割)	600 円	2,000 円	

商品名	商品番号	商品コード
ロングタイプ PJ01-BL	27-8148-1	00631-000724

握り手直径：3.2cm 重さ：17.5kg

ご利用者負担額 (1割)	200 円	(2割) 400 円	月額レンタル料金
(3割)	600 円	2,000 円	



ストッパー PJ01-T1

商品名	商品番号
ストッパー PJ01-T1 (2個1組)	27-8150-1

重さ：0.7kg

ご利用者負担額 (1割)	0 円	(2割) 0 円	月額レンタル料金
(3割)	0 円	0 円	0 円

よかオモシ/よかレール連結バー

プラッツ

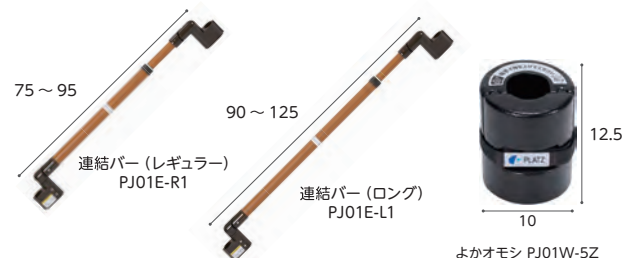

商品名	商品番号	商品コード
連結バー(レギュラー) PJ01E-R1	27-8288-1	00631-000798

サイズ：長さ75～95cm 重さ：2.0kg

ご利用者負担額 (1割)	100 円	(2割) 200 円	月額レンタル料金
(3割)	300 円	1,000 円	

商品名	商品番号	商品コード
連結バー(ロング) PJ01E-L1	27-8290-1	00631-000799

サイズ：長さ90～125cm 重さ：2.4kg

ご利用者負担額 (1割)	100 円	(2割) 200 円	月額レンタル料金
(3割)	300 円	1,000 円	

重さ
2
kg
重さ
2.4
kg
重さ
5
kg
連結バー(レギュラー) 連結バー(ロング) よかオモシ

よかオモシ + 連結バー取付例



商品名	商品番号	商品コード
よかオモシ PJ01W-5Z	27-8284-1	00631-000764

サイズ：高さ12.5cm 直径：10cm 重さ：5.0kg

ご利用者負担額 (1割)	50 円	(2割) 100 円	月額レンタル料金
(3割)	150 円	500 円	

税込価格で表記しています。(**非課税** ※非課税 と表記のない商品に限る) **単位:CM**

サービスコード/手すり 介護給付:171007 予防給付:671007

ベッド・
ベッド
付属品

たよレールSOTOE indoor

マツ六

カーペット調のマットを標準装備。
室内に設置できます。

⚠️ 予測できない行動をとられる利用者(認知症など)や、自力で危険な状態から回避できない利用者につきましては、使用をお控えください。

屋内 歩行

床ずれ
防止用具

体位
変換器

認知症
老人徘徊
感知機器

手すり

歩行
補助杖

歩行器

車椅子・
車椅子
付属品

スロープ

移動用
リフト・
つり具

介護保険
購入
対象品

販売品

情報



※組み合わせ例

商品名	商品番号	商品コード
片手すり(BZK-11(N))	27-8617-1	01265-000317
幅82×奥行52×高さ75・80・85・90cm 重さ:約16.9kg		
ご利用者負担額 (1割)	400円	月額レンタル料金 800円 (2割) / 1,200円 (3割) / 4,000円
片手すり(BZK-12(N))	27-8618-1	01265-000318
幅82×奥行52×高さ75・80・85・90cm 重さ:約19.7kg		
ご利用者負担額 (1割)	500円	月額レンタル料金 1,000円 (2割) / 1,500円 (3割) / 5,000円
片手すりト型570~700(BZK-115-7057(N))	27-8625-1	01265-000322
幅82×高さ75・80・85・90cm 重さ:約18.4kg		
片手すりト型700~900(BZK-115-9070(N))	27-8626-1	01265-000322
幅82×高さ75・80・85・90cm 重さ:約18.6kg		
片手すりト型900~1200(BZK-115-1290(N))	27-8627-1	01265-000322
幅82×高さ75・80・85・90cm 重さ:約18.9kg		
ご利用者負担額 (1割)	400円	月額レンタル料金 800円 (2割) / 1,200円 (3割) / 4,000円
片手すりト型1200~1600(BZK-115-1612(N))	27-8628-1	01265-000323
幅82×高さ75・80・85・90cm 重さ:約19.4kg		
ご利用者負担額 (1割)	400円	月額レンタル料金 800円 (2割) / 1,200円 (3割) / 4,000円

商品名	商品番号	商品コード
ロング型(BZK-15(N))	27-8619-1	01265-000319
幅82×奥行52×高さ75・80・85・90cm 重さ:約17.5kg		
ご利用者負担額 (1割)	300円	月額レンタル料金 600円 (2割) / 900円 (3割) / 3,000円
両手すりト型570~700(BZK-125-7057(N))	27-8635-1	01265-000326
幅82×高さ75・80・85・90cm 重さ:約22.7kg		
両手すりト型700~900(BZK-125-9070(N))	27-8636-1	01265-000326
幅82×高さ75・80・85・90cm 重さ:約23.1kg		
両手すりト型900~1200(BZK-125-1290(N))	27-8637-1	01265-000326
幅82×高さ75・80・85・90cm 重さ:約23.7kg		
ご利用者負担額 (1割)	600円	月額レンタル料金 1,200円 (2割) / 1,800円 (3割) / 6,000円
両手すりト型1200~1600(BZK-125-1612(N))	27-8638-1	01265-000327
幅82×高さ75・80・85・90cm 重さ:約24.7kg		
ご利用者負担額 (1割)	600円	月額レンタル料金 1,200円 (2割) / 1,800円 (3割) / 6,000円
ロング型ト型570~700(BZK-155-7057(N))	27-8639-1	01265-000328
幅82×高さ75・80・85・90cm 重さ:約19.0kg		
ロング型ト型700~900(BZK-155-9070(N))	27-8640-1	01265-000328
幅82×高さ75・80・85・90cm 重さ:約19.2kg		
ロング型ト型900~1200(BZK-155-1290(N))	27-8641-1	01265-000328
幅82×高さ75・80・85・90cm 重さ:約19.5kg		
ご利用者負担額 (1割)	400円	月額レンタル料金 800円 (2割) / 1,200円 (3割) / 4,000円
ロング型ト型1200~1600(BZK-155-1612(N))	27-8642-1	01265-000329
幅82×高さ75・80・85・90cm 重さ:約20.0kg		
ご利用者負担額 (1割)	400円	月額レンタル料金 800円 (2割) / 1,200円 (3割) / 4,000円

ベッド・
ベッド
付属品

手すり

床ずれ
防止用具

ルーツ (絞りグリップ)

モルテン

置くだけで高い安全性と生活動作を広げる床置き型手すり

使用時のぐらつきが小さく安定性に優れている為、安心して使用可能。

トップグリップ (持ち手部分) は楕円状で握った時に力が入りやすく、温かい触感で手になじむ表面加工。

ルーツのすき間は、在宅用電動式介護ベッドのJIS規格JIS T9254:2009に準拠し、事故を予防。

センタータイプ・サイドタイプ

屋内 立ち座り 立位保持

ロングタイプ

屋内 歩行

コーナータイプ

屋内 移乗

体位
変換器

認知症
老人徘徊
感知機器

手すり

歩行
補助杖

歩行器

車椅子・
車椅子
付属品

スロープ

移動用
リフト・
つり具

介護保険
購入
対象品

販売品

センタータイプ

ベッドや布団での離床や立ち座り、立ち姿勢などさまざまな生活動作をサポート



重さ
12.9
kg



ソファや椅子での立ち座り

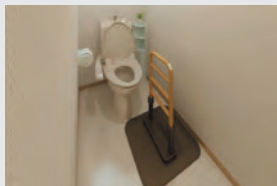

トイレでの立ち座り

コーナータイプ

ベッドや布団での離床ポータブルトイレなどへの移乗をサポート

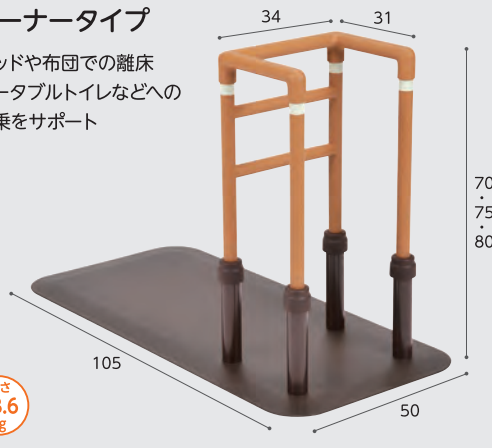

重さ
23.6
kg

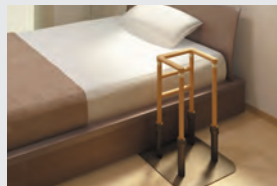

ベッドや布団での離床



ポータブルトイレへの移乗

ロングタイプ

短い距離の歩行をサポート

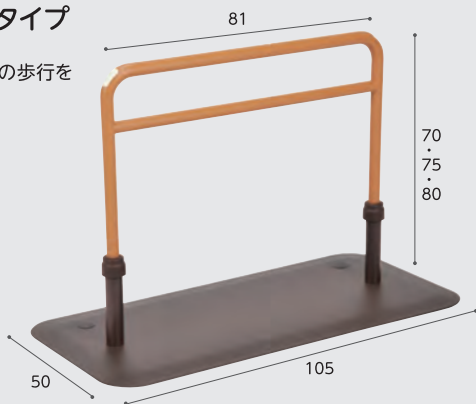

重さ
18.7
kg

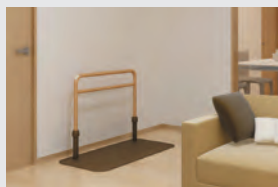

リビングでの短い距離の歩行

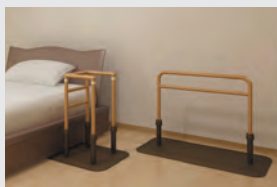

寝室での短い距離の歩行

サイドタイプ

ベッドや布団での離床や立ち座り、立ち姿勢など、さまざまな生活動作をサポート



重さ
21.6
kg



ベッドでの離床



布団での離床

情報

商品名	商品番号	商品コード
センタータイプ	27-6524-1	00054-000117
サイズ：ベース：幅50×長さ60cm 手すり部：幅33×高さ70/75/80cm 重さ：12.9kg		
ご利用者負担額 (1割)	200 円	(2割) 400 円 (3割) 600 円
		月額レンタル料金 2,000 円
商品名	商品番号	商品コード
ロングタイプ	27-6560-1	00054-000133
サイズ：ベース：幅50×長さ105cm 手すり部：幅81×高さ70/75/80cm 重さ：18.7kg		
ご利用者負担額 (1割)	250 円	(2割) 500 円 (3割) 750 円
		月額レンタル料金 2,500 円

商品名	商品番号	商品コード
コーナータイプ	27-6559-1	00054-000132
サイズ：ベース：幅50×長さ105cm 手すり部：幅34×奥行31×高さ70/75/80cm 重さ：23.6kg		
ご利用者負担額 (1割)	300 円	(2割) 600 円 (3割) 900 円
		月額レンタル料金 3,000 円
商品名	商品番号	商品コード
サイドタイプ	27-6523-1	00054-000116
サイズ：ベース：幅50×長さ105cm 手すり部：幅33×高さ70/75/80cm 重さ：21.6kg		
ご利用者負担額 (1割)	200 円	(2割) 400 円 (3割) 600 円
		月額レンタル料金 2,000 円

税込価格で表記しています。(**非課税** ※非課税 と表記のない商品に限る) **単位:CM**

サービスコード/手すり 介護給付:171007 予防給付:671007

ベッド・
ベッド
付属品

床ずれ
防止用具

体位
変換器

認知症
老人徘徊
感知機器

手すり

歩行
補助杖

歩行者

車椅子・
車椅子
付属品

スロープ

移動用
リフト・
つり具

介護保険
購入
対象品

販売品

情報

たよれール BZ-N01(N)

マット

にぎり手直径3.2cm
高さは2cm間隔
5段階調整

使用例



屋内 立ち座り
座位保持

起き上がり、立ち上がりを安全にサポートします。

商品名	商品番号	商品コード
BZ-N01(N)	27-6525-1	01265-000054
ご利用者 負担額 (1割)	200 円	月額レンタル料金 2,000円
	(2割) 400円	
	(3割) 600円	

たよれール BZ-N02(N)

マット

にぎり手直径3.2cm
高さは2cm間隔
5段階調整

使用例



屋内 立ち座り
座位保持

起き上がり、立ち上がりを安全にサポートします。

商品名	商品番号	商品コード
BZ-N02(N)	27-6526-1	01265-000055
ご利用者 負担額 (1割)	200 円	月額レンタル料金 2,000円
	(2割) 400円	
	(3割) 600円	

たよれール BZ-N03(N)

マット

にぎり手直径3.2cm
高さは2cm間隔
5段階調整

使用例



屋内 立ち座り
座位保持

起き上がり、立ち上がりを安全にサポートします。

商品名	商品番号	商品コード
BZ-N03(N)	27-6527-1	01265-000056
ご利用者 負担額 (1割)	250 円	月額レンタル料金 2,500円
	(2割) 500円	
	(3割) 750円	

たよれール BZ-N04(N)

マット

にぎり手直径3.2cm
高さは2cm間隔
5段階調整

使用例



屋内 歩行
座位保持 立ち座り

起き上がり、立ち上がりを安全にサポートします。

商品名	商品番号	商品コード
BZ-N04(N)	27-6666-1	01265-000087
ご利用者 負担額 (1割)	250 円	月額レンタル料金 2,500円
	(2割) 500円	
	(3割) 750円	

たよれールアーム

マット

重さ 0.4 kg BZO-10 (N)
重さ 0.3 kg BZO-01

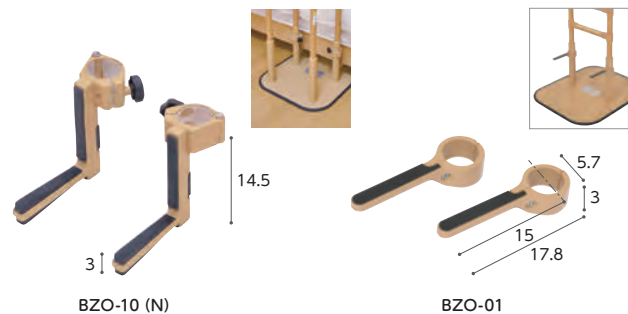

商品名	商品番号	商品コード
BZO-10 (N)	27-6675-1	01265-000131
ご利用者 負担額 (1割)	50 円	月額レンタル料金 500円
	(2割) 100円	
	(3割) 150円	
商品名	商品番号	商品コード
BZO-01	27-6528-1	01265-000176
ご利用者 負担額 (1割)	50 円	月額レンタル料金 500円
	(2割) 100円	
	(3割) 150円	

たよれールアップ BZO-12

マット

重さ 約0.58 kg

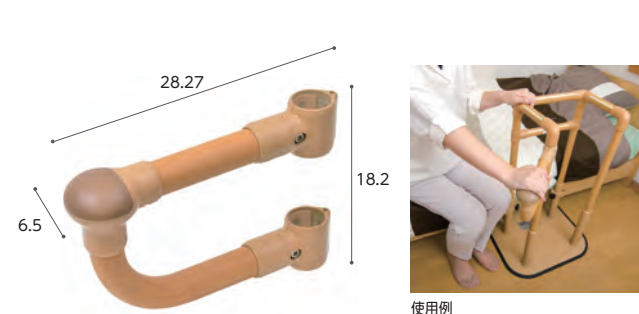

商品名	商品番号	商品コード
BZO-12	27-6975-1	01265-000175
ご利用者 負担額 (1割)	50 円	月額レンタル料金 500円
	(2割) 100円	
	(3割) 150円	

サイズ:幅 28.27 × 奥行 6.5 × 高さ 18.2cm 重さ: 586g

ベッド・
ベッド
付属品

手すり

歩行サポート手すり スムーディ 屋内用

パナソニックエイジフリー

豊富な組み合わせで、さまざまなシーンに対応。

床ずれ
防止用具

体位
変換器

認知症
老人徘徊
感知機器

手すり

歩行
補助杖

歩行器

車椅子・
車椅子
付属品

スロープ

移動用
リフト・
つり具

介護保険
購入
対象品

販売品

情報



XPN-L80801



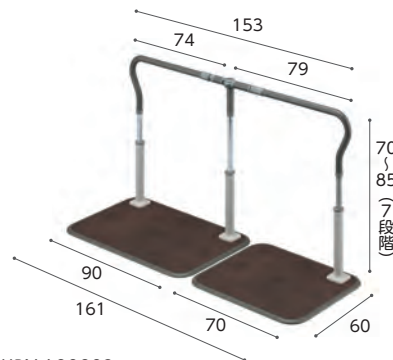





商品名	屋内用 XPN-L80801
商品番号	27-7619-1
商品コード	00980-000363
ご利用者 負担額 (1割)	300 円
(2割)	600 円
(3割)	900 円
レンタル 月極価格	3,000 円



XPN-L80802

商品名	屋内用1530タイプ XPN-L80802
商品番号	27-7702-1
商品コード	00980-000373
ご利用者 負担額 (1割)	550 円
(2割)	1,100 円
(3割)	1,650 円
レンタル 月極価格	5,500 円

8つの
組み合わせ

	<table border="1"> <tr><td>商品名</td><td>屋内用1010 タイプ XPN L81801</td></tr> <tr><td>商品番号</td><td>27-7790-1</td></tr> <tr><td>商品コード</td><td>00367-000255</td></tr> <tr><td>ご利用者 負担額 (1割)</td><td>500 円</td></tr> <tr><td>(2割)</td><td>1,000 円</td></tr> <tr><td>(3割)</td><td>1,500 円</td></tr> <tr><td>レンタル 月極価格</td><td>5,000 円</td></tr> </table>	商品名	屋内用1010 タイプ XPN L81801	商品番号	27-7790-1	商品コード	00367-000255	ご利用者 負担額 (1割)	500 円	(2割)	1,000 円	(3割)	1,500 円	レンタル 月極価格	5,000 円		<table border="1"> <tr><td>商品名</td><td>屋内用1320 タイプ XPN L81802</td></tr> <tr><td>商品番号</td><td>27-7791-1</td></tr> <tr><td>商品コード</td><td>00367-000256</td></tr> <tr><td>ご利用者 負担額 (1割)</td><td>500 円</td></tr> <tr><td>(2割)</td><td>1,000 円</td></tr> <tr><td>(3割)</td><td>1,500 円</td></tr> <tr><td>レンタル 月極価格</td><td>5,000 円</td></tr> </table>	商品名	屋内用1320 タイプ XPN L81802	商品番号	27-7791-1	商品コード	00367-000256	ご利用者 負担額 (1割)	500 円	(2割)	1,000 円	(3割)	1,500 円	レンタル 月極価格	5,000 円		<table border="1"> <tr><td>商品名</td><td>屋内用1730 タイプ XPN L81803</td></tr> <tr><td>商品番号</td><td>27-7792-1</td></tr> <tr><td>商品コード</td><td>00367-000257</td></tr> <tr><td>ご利用者 負担額 (1割)</td><td>600 円</td></tr> <tr><td>(2割)</td><td>1,200 円</td></tr> <tr><td>(3割)</td><td>1,800 円</td></tr> <tr><td>レンタル 月極価格</td><td>6,000 円</td></tr> </table>	商品名	屋内用1730 タイプ XPN L81803	商品番号	27-7792-1	商品コード	00367-000257	ご利用者 負担額 (1割)	600 円	(2割)	1,200 円	(3割)	1,800 円	レンタル 月極価格	6,000 円
商品名	屋内用1010 タイプ XPN L81801																																														
商品番号	27-7790-1																																														
商品コード	00367-000255																																														
ご利用者 負担額 (1割)	500 円																																														
(2割)	1,000 円																																														
(3割)	1,500 円																																														
レンタル 月極価格	5,000 円																																														
商品名	屋内用1320 タイプ XPN L81802																																														
商品番号	27-7791-1																																														
商品コード	00367-000256																																														
ご利用者 負担額 (1割)	500 円																																														
(2割)	1,000 円																																														
(3割)	1,500 円																																														
レンタル 月極価格	5,000 円																																														
商品名	屋内用1730 タイプ XPN L81803																																														
商品番号	27-7792-1																																														
商品コード	00367-000257																																														
ご利用者 負担額 (1割)	600 円																																														
(2割)	1,200 円																																														
(3割)	1,800 円																																														
レンタル 月極価格	6,000 円																																														
	<table border="1"> <tr><td>商品名</td><td>屋内用2040 タイプ XPN L81804</td></tr> <tr><td>商品番号</td><td>27-7793-1</td></tr> <tr><td>商品コード</td><td>00367-000258</td></tr> <tr><td>ご利用者 負担額 (1割)</td><td>650 円</td></tr> <tr><td>(2割)</td><td>1,300 円</td></tr> <tr><td>(3割)</td><td>1,950 円</td></tr> <tr><td>レンタル 月極価格</td><td>6,500 円</td></tr> </table>	商品名	屋内用2040 タイプ XPN L81804	商品番号	27-7793-1	商品コード	00367-000258	ご利用者 負担額 (1割)	650 円	(2割)	1,300 円	(3割)	1,950 円	レンタル 月極価格	6,500 円		<table border="1"> <tr><td>商品名</td><td>屋内用2230タイプ XPN-L81805</td></tr> <tr><td>商品番号</td><td>27-7794-1</td></tr> <tr><td>商品コード</td><td>00367-000259</td></tr> <tr><td>ご利用者 負担額 (1割)</td><td>750 円</td></tr> <tr><td>(2割)</td><td>1,500 円</td></tr> <tr><td>(3割)</td><td>2,250 円</td></tr> <tr><td>レンタル 月極価格</td><td>7,500 円</td></tr> </table>	商品名	屋内用2230タイプ XPN-L81805	商品番号	27-7794-1	商品コード	00367-000259	ご利用者 負担額 (1割)	750 円	(2割)	1,500 円	(3割)	2,250 円	レンタル 月極価格	7,500 円		<table border="1"> <tr><td>商品名</td><td>屋内用2540タイプ XPN-L81806</td></tr> <tr><td>商品番号</td><td>27-7795-1</td></tr> <tr><td>商品コード</td><td>00367-000260</td></tr> <tr><td>ご利用者 負担額 (1割)</td><td>800 円</td></tr> <tr><td>(2割)</td><td>1,600 円</td></tr> <tr><td>(3割)</td><td>2,400 円</td></tr> <tr><td>レンタル 月極価格</td><td>8,000 円</td></tr> </table>	商品名	屋内用2540タイプ XPN-L81806	商品番号	27-7795-1	商品コード	00367-000260	ご利用者 負担額 (1割)	800 円	(2割)	1,600 円	(3割)	2,400 円	レンタル 月極価格	8,000 円
商品名	屋内用2040 タイプ XPN L81804																																														
商品番号	27-7793-1																																														
商品コード	00367-000258																																														
ご利用者 負担額 (1割)	650 円																																														
(2割)	1,300 円																																														
(3割)	1,950 円																																														
レンタル 月極価格	6,500 円																																														
商品名	屋内用2230タイプ XPN-L81805																																														
商品番号	27-7794-1																																														
商品コード	00367-000259																																														
ご利用者 負担額 (1割)	750 円																																														
(2割)	1,500 円																																														
(3割)	2,250 円																																														
レンタル 月極価格	7,500 円																																														
商品名	屋内用2540タイプ XPN-L81806																																														
商品番号	27-7795-1																																														
商品コード	00367-000260																																														
ご利用者 負担額 (1割)	800 円																																														
(2割)	1,600 円																																														
(3割)	2,400 円																																														
レンタル 月極価格	8,000 円																																														
	<table border="1"> <tr><td>商品名</td><td>屋内用2950タイプ XPN-L81807</td></tr> <tr><td>商品番号</td><td>27-7796-1</td></tr> <tr><td>商品コード</td><td>00367-000261</td></tr> <tr><td>ご利用者 負担額 (1割)</td><td>1,050 円</td></tr> <tr><td>(2割)</td><td>2,100 円</td></tr> <tr><td>(3割)</td><td>3,150 円</td></tr> <tr><td>レンタル 月極価格</td><td>10,500 円</td></tr> </table>	商品名	屋内用2950タイプ XPN-L81807	商品番号	27-7796-1	商品コード	00367-000261	ご利用者 負担額 (1割)	1,050 円	(2割)	2,100 円	(3割)	3,150 円	レンタル 月極価格	10,500 円		<table border="1"> <tr><td>商品名</td><td>屋内用4480タイプ XPN-L81808</td></tr> <tr><td>商品番号</td><td>27-7797-1</td></tr> <tr><td>商品コード</td><td>00367-000262</td></tr> <tr><td>ご利用者 負担額 (1割)</td><td>1,100 円</td></tr> <tr><td>(2割)</td><td>2,200 円</td></tr> <tr><td>(3割)</td><td>3,300 円</td></tr> <tr><td>レンタル 月極価格</td><td>11,000 円</td></tr> </table>	商品名	屋内用4480タイプ XPN-L81808	商品番号	27-7797-1	商品コード	00367-000262	ご利用者 負担額 (1割)	1,100 円	(2割)	2,200 円	(3割)	3,300 円	レンタル 月極価格	11,000 円																
商品名	屋内用2950タイプ XPN-L81807																																														
商品番号	27-7796-1																																														
商品コード	00367-000261																																														
ご利用者 負担額 (1割)	1,050 円																																														
(2割)	2,100 円																																														
(3割)	3,150 円																																														
レンタル 月極価格	10,500 円																																														
商品名	屋内用4480タイプ XPN-L81808																																														
商品番号	27-7797-1																																														
商品コード	00367-000262																																														
ご利用者 負担額 (1割)	1,100 円																																														
(2割)	2,200 円																																														
(3割)	3,300 円																																														
レンタル 月極価格	11,000 円																																														

税込価格で表記しています。(**非課税** ※非課税 と表記のない商品に限る) **単位:CM**

サービスコード/手すり 介護給付:171007 予防給付:671007

ベッド・
ベッド
付属品

スムーディ 屋内用らくらくダブル

パナソニックエイジフリー

⚠ 予測できない行動をとられる利用者(認知症など)や、自力で危険な状態から回避できない利用者につきましては、使用をお控えください。

屋内 立ち座り 移乗 立位保持



商品名	商品番号	商品コード
屋内用らくらくダブル XPN-L80819	27-8104-1	00980-000412
幅78×奥行60×高さ70~85(7段階) cm 重さ:26.5kg		
ご利用者負担額 (1割)	400 円	月額レンタル料金
(2割)	800 円	4,000 円
(3割)	1,200 円	
商品名	商品番号	商品コード
屋内用らくらくダブル XPN-L80822	27-8107-1	00980-000415
幅78×奥行60×高さ70~85(7段階) cm 重さ:23kg		
ご利用者負担額 (1割)	300 円	月額レンタル料金
(2割)	600 円	3,000 円
(3割)	900 円	
商品名	商品番号	商品コード
屋内用らくらくダブル XPN-L80824	27-8109-1	00980-000417
幅78×奥行60×高さ70~85(7段階) cm 重さ:23kg		
ご利用者負担額 (1割)	300 円	月額レンタル料金
(2割)	600 円	3,000 円
(3割)	900 円	

床ずれ
防止用具

体位
変換器

認知症
老人徘徊
感知機器

手すり

歩行
補助杖

歩行者

車椅子・
車椅子
付属品

スロープ

移動用
リフト・
つり具

介護保険
購入
対象品

販売品

情報

折りたたみ可能な面手すり スタンディ

パナソニックエイジフリー

最上部手すりは、樹脂カバーで滑りにくく冬場も冷たくない仕様

安心して身体を預けられる幅 42.5cm



- 面手すりと棒手すりを備えることで、立ち上がりや、立ったままの動作が不安定な方をサポートします。
- 折りたたみ可能な省スペース設計のため、活用の場が広がり、低い上がり框の立ち座りや歩き出しをサポートします。
- 布団での起き上がり、立ち上がり、ベッドでの起き上がり、立ち上りをサポートします。

屋内 立ち座り 移乗 立位保持



面だから安心して身体をあずけることができ、立ちやすい

安心して、歩き出しやすい

商品名	商品番号	商品コード
スタンディ(PN-L80401C)	27-6957-1	00980-000315
サイズ:幅63×奥行78×高さ70~85(6段階)cm 面高さ35~50(6段階)cm 最大使用者体重:100kg 重さ:22.5kg		
ご利用者負担額 (1割)	300 円	月額レンタル料金
(2割)	600 円	3,000 円
(3割)	900 円	

室内用自在手すり ツインディ

パナソニックエイジフリー

屋内 立ち座り
立位保持 移乗

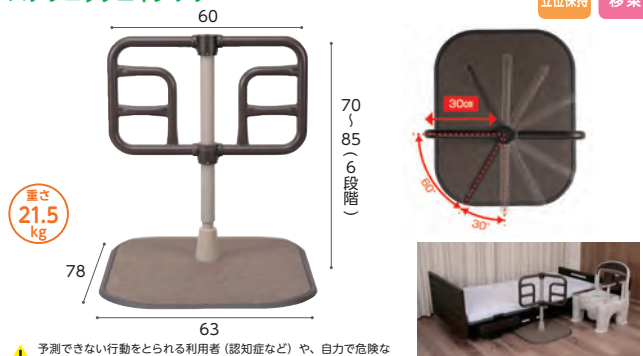

⚠ 予測できない行動をとられる利用者(認知症など)や、自力で危険な状態から回避できない利用者につきましては、使用をお控えください。
左右の手すりが独立して角度調整(60度~300度まで30度ピッチ)できる、1台2役の床置手すりです。症状や環境にあわせて様々なシーンに対応可能です。

商品名	商品番号	商品コード
室内用自在手すり ツインディ	27-6686-1	00980-000203
幅 63×奥行 78×高さ 70~85(6段階) cm 重さ:約21.5kg		
ご利用者負担額 (1割)	250 円	月額レンタル料金
(2割)	500 円	2,500 円
(3割)	750 円	

自在手すり ツインディ 水廻り用

パナソニックエイジフリー

屋内 立ち座り
立位保持 移乗

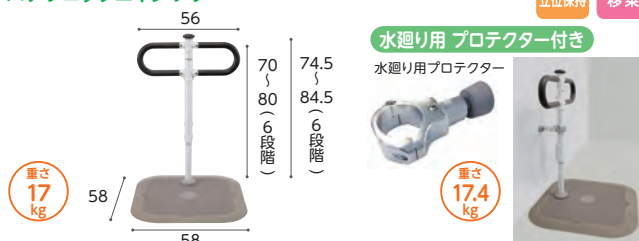

⚠ 予測できない行動をとられる利用者(認知症など)や、自力で危険な状態から回避できない利用者につきましては、使用をお控えください。
水廻り環境での転倒リスクの低減や一連の動作をサポート。

商品名	商品番号	商品コード
自在手すり ツインディ 水廻り用	27-7627-1	00980-000364
幅 58×奥行 58×高さ 70~80(6段階) cm 重さ:17kg(プロテクター付き:17.4kg)		
ご利用者負担額 (1割)	550 円	月額レンタル料金
(2割)	1,100 円	5,500 円
(3割)	1,650 円	
商品名	商品番号	商品コード
自在手すり ツインディ 水廻り用 プロテクター付き	27-7629-1	00980-000365
幅 58×奥行 58×高さ 70~80(6段階) cm 重さ:17kg(プロテクター付き:17.4kg)		
ご利用者負担額 (1割)	550 円	月額レンタル料金
(2割)	1,100 円	5,500 円
(3割)	1,650 円	

ベッド・
ベッド
付属品

手すり

床ずれ
防止用具

洋式トイレ用スライド手すり (ステンレス)

パナソニックエイジフリー

トイレ 立ち座り 移乗 座位保持

体位
変換器

認知症
老人徘徊
感知機器

手すり

重さ
8.5
kg

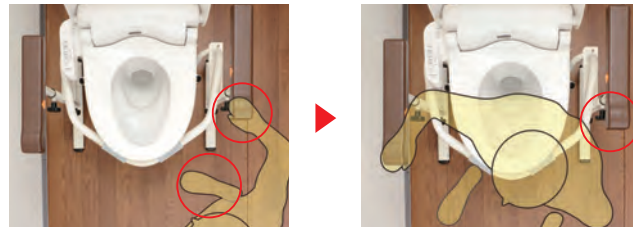

脚が出ていないので、トイレにスムーズに近づくことができます。後方にスライドさせたひじ掛けが残るので安心安全に移乗できます。ひじ掛けが後方にスライドするので、移乗動作を妨げません。

商品名	商品番号	商品コード
洋式トイレ用スライド手すり(ステンレス)	27-6633-1	00980-000191
サイズ: 幅65×奥行45cm ひじ掛け高さ: 58~74cm (9段階)		
ひじ掛け長さ: 33cm		

ご利用者負担額 (1割)	250 円	(2割)	500 円	(3割)	750 円	月額レンタル料金	2,500 円
--------------	-------	------	-------	------	-------	----------	---------

歩行
補助杖

洋式トイレ用ベストサポート手すり ひじ掛けはねあげ

シコク

便器の幅に合わせてフレームを調整できるため、あらゆる大きさの便器に対応可能。簡単に設置でき、使用者に優しい手すりです。

トイレ 立ち座り 移乗 座位保持

歩行者

車椅子・
車椅子
付属品

スロープ

移動用
リフト・
つり具

重さ
約7.4
kg



使用方法



商品名	商品番号	商品コード
ひじ掛けはねあげ	27-6796-1	01235-000008
ひじ掛け長さ: 40cm		

ご利用者負担額 (1割)	250 円	(2割)	500 円	(3割)	750 円	月額レンタル料金	2,500 円
--------------	-------	------	-------	------	-------	----------	---------

介護保険
購入
対象品

販売品

情報

安寿洋式トイレ用フレーム S-はねあげR-2

アロン化成

トイレ 立ち座り 移乗 座位保持



重さ
9.8
kg



従来商品よりひじ掛が2.5cm長くなり、より使いやすくなりました。足もとがすっきりし、立ち上がり時に邪魔になりにくい本体フレームです。

ひじ掛けが跳ね上がるので移乗を安心して行えます

商品名	商品番号	商品コード
木製ひじ掛けタイプ	27-6625-1	00221-000450
サイズ: 幅66×奥行55cm ひじ掛け高さ: 55~70cm ひじ掛け長さ: 40cm		

ご利用者負担額 (1割)	250 円	(2割)	500 円	(3割)	750 円	月額レンタル料金	2,500 円
--------------	-------	------	-------	------	-------	----------	---------

商品名	商品番号	商品コード
プラスチック製ひじ掛けタイプ	27-6626-1	00221-000451
サイズ: 幅66×奥行55cm ひじ掛け高さ: 55~70cm ひじ掛け長さ: 40.5cm		

ご利用者負担額 (1割)	250 円	(2割)	500 円	(3割)	750 円	月額レンタル料金	2,500 円
--------------	-------	------	-------	------	-------	----------	---------

税込価格で表記しています。(**非課税** ※非課税 と表記のない商品に限る) **単位:CM**

サービスコード/手すり 介護給付:171007 予防給付:671007

ベッド・
ベッド
付属品

床ずれ
防止用具

体位
変換器

認知症
老人徘徊
感知機器

手すり

歩行
補助杖

歩行者

車椅子・
車椅子
付属品

スロープ

移動用
リフト・
つり具

介護保険
購入
対象品

販売品

情報

ルーツ スモールタイプ

モルテン

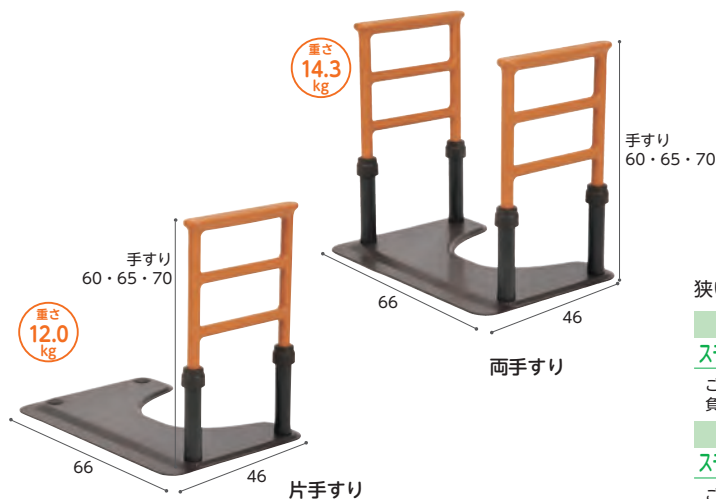

立ち上がりしやすい
手すり位置

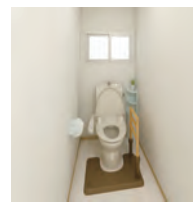

トイレで立つ・座るの動作
簡単な清掃で
常に衛生的

狭いスペースでの立つ・座るの動作をサポート

商品名	商品番号	商品コード
スモールタイプ(片手すり仕様)	27-6801-1	00054-000216
ご利用者負担額 (1割)	250 円	月額レンタル料金
(2割)	500 円	2,500 円
(3割)	750 円	
商品名	商品番号	商品コード
スモールタイプ(両手すり仕様)	27-6832-1	00054-000217
ご利用者負担額 (1割)	300 円	月額レンタル料金
(2割)	600 円	3,000 円
(3割)	900 円	

アットグリップトイレサポート

アロン化成

どんな便器にもトイレ環境にも置ける「置くだけ」タイプ

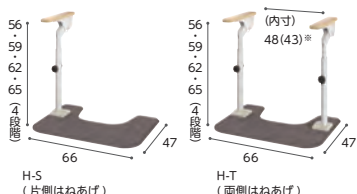

はねあげタイプ
●横からのアプローチに。
●介助の動線確保に。

左右調節(ひじ掛け内寸)*
支柱を180度回転させることでひじ掛け内寸を調節できます。
片側の支柱だけを外側に取り付けることもできます(45.5cm)

前後調節
支柱の固定位置を変えることで前後に調節できます。

HN-T
(片側はねあげ/
片側ノーマル)

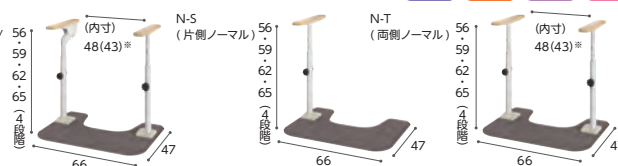

商品名	商品番号	商品コード
トイレサポート HN-T	27-7683-1	00221-000579
幅66×奥行47×高さ56・59・62・65cm 重さ:約13.9kg		
ご利用者負担額 (1割)	300 円	月額レンタル料金
(2割)	600 円	3,000 円
(3割)	900 円	
商品名	商品番号	商品コード
トイレサポート N-S	27-7684-1	00221-000580
幅66×奥行47×高さ56・59・62・65cm 重さ:約11.0kg		
ご利用者負担額 (1割)	250 円	月額レンタル料金
(2割)	500 円	2,500 円
(3割)	750 円	
商品名	商品番号	商品コード
トイレサポート N-T	27-7685-1	00221-000581
幅66×奥行47×高さ56・59・62・65cm 重さ:約13.1kg		
ご利用者負担額 (1割)	300 円	月額レンタル料金
(2割)	600 円	3,000 円
(3割)	900 円	

U-ケアTS01-s

シコク

最大高さ100cmの高位置支持でトイレ環境のケアに安心をプラス



- 濡れたらサッと拭き取りやすい
- 滑り止め仕様

高位置で頼める手すりですぐにトイレ動作に安心を

- 1台の置き型手すりですぐに引っぱり込んでの立ち座りや、方向転換の動作をスムーズに行えるため、今まで諦めていた場所、でも使用でき、転倒予防になります。
- 「手すりU字部」に身体を預けて、利用者ご自身で衣服を着脱したり、また着脱介助時のサポートにもなります。



便器からの立ち座りに 着脱衣の支えに

“ここにあれば”に合わせて選べる手すり

- トイレ環境、身体状況に合わせて手すりの位置を選べます。



※左右各2パターン、計4パターンより選択可能。

どんなトイレ環境にも置きやすい

- 便器の前に置くだけで使えるため、便器の種類を気にせず、立ち座りしやすい位置に設置できます。

商品名	商品番号	商品コード
U-ケアTS01-s	27-8084-1	01235-000254
手すり部直径:3.2cm		
ご利用者負担額 (1割)	350 円	月額レンタル料金
(2割)	700 円	3,500 円
(3割)	1,050 円	

ベッド・
ベッド
付属品

手すり

床ずれ
防止用具

あがりかまち用たちあっぷ

⚠️ 予測できない行動をとられる利用者(認知症など)や、自力で危険な状態から回復できない利用者につきましては、使用をお控えください。

玄関 歩行

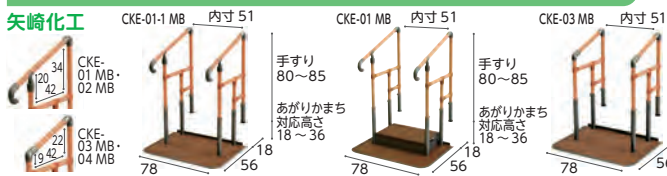

商品名	商品番号	商品コード
両手すり CKE-01-1 MB	27-6538-1	00055-000109

商品名	商品番号	商品コード
片手すり CKE-02-1 MB	27-6539-1	00055-000110

体位
変換器

ご利用者負担額 (1割)	500 円	(2割) 1,000 円	(3割) 1,500 円	月額レンタル料金	5,000 円
商品名	商品番号	商品コード			
両手すり CKE-01 MB	27-6495-1	00055-000105			

ご利用者負担額 (1割)	400 円	(2割) 800 円	(3割) 1,200 円	月額レンタル料金	4,000 円
商品名	商品番号	商品コード			
片手すり CKE-02 MB	27-6496-1	00055-000106			

認知症
老人徘徊
感知機器

ご利用者負担額 (1割)	500 円	(2割) 1,000 円	(3割) 1,500 円	月額レンタル料金	5,000 円
商品名	商品番号	商品コード			
両手すり CKE-03 MB	27-6497-1	00055-000107			

ご利用者負担額 (1割)	400 円	(2割) 800 円	(3割) 1,200 円	月額レンタル料金	4,000 円
商品名	商品番号	商品コード			
片手すり CKE-04 MB	27-6536-1	00055-000108			

手すり

BS小路/BS小路SS

屋内 玄関 立ち座り

シコク

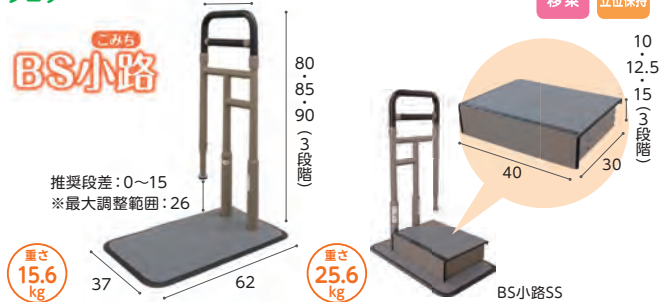

商品名	商品番号	商品コード
BS小路	27-7862-1	01235-000250

ご利用者負担額 (1割)	300 円	(2割) 600 円	(3割) 900 円	月額レンタル料金	3,000 円
商品名	商品番号	商品コード			
BS小路SS	27-8093-1	01235-000256			

ご利用者負担額 (1割)	300 円	(2割) 600 円	(3割) 900 円	月額レンタル料金	3,000 円
--------------	-------	------------	------------	----------	---------

歩行者

車椅子・
車椅子
付属品

スロープ

移動用
リフト・
つり具

介護保険
購入
対象品

販売品

情報

ルーツあがりかまちタイプ 高さL型

玄関 股離解消

モルテン

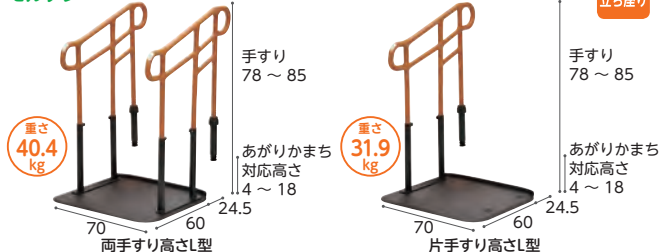

商品名	商品番号	商品コード
両手すり高さL型	27-6604-1	00054-000144

ご利用者負担額 (1割)	500 円	(2割) 1,000 円	(3割) 1,500 円	月額レンタル料金	5,000 円
商品名	商品番号	商品コード			
片手すり高さL型	27-6605-1	00054-000145			

ご利用者負担額 (1割)	400 円	(2割) 800 円	(3割) 1,200 円	月額レンタル料金	4,000 円
--------------	-------	------------	--------------	----------	---------

あがりかまち用たちあっぷミニ スライドベース無

玄関 歩行

矢崎化工

⚠️ 予測できない行動をとられる利用者(認知症など)や、自力で危険な状態から回復できない利用者につきましては、使用をお控えください。



あがりかまちは段差昇降をサポート。ベースが小さいので集合住宅の玄関にも対応いたします。

商品名	商品番号	商品コード
両手すり CKG-03	27-6713-1	00055-000125

ご利用者負担額 (1割)	500 円	(2割) 1,000 円	(3割) 1,500 円	月額レンタル料金	5,000 円
商品名	商品番号	商品コード			
片手すり CKG-04	27-6714-1	00055-000126			

ご利用者負担額 (1割)	400 円	(2割) 800 円	(3割) 1,200 円	月額レンタル料金	4,000 円
--------------	-------	------------	--------------	----------	---------

たよレールdanマット付 ハイタイプ

玄関 歩行

マツ六

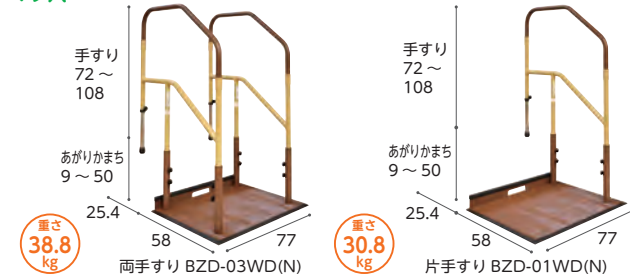

商品名	商品番号	商品コード
両手すりBZD-03WD(N)	27-6636-1	01265-000235

ご利用者負担額 (1割)	500 円	(2割) 1,000 円	(3割) 1,500 円	月額レンタル料金	5,000 円
商品名	商品番号	商品コード			
片手すりBZD-01WD(N)	27-6634-1	01265-000233			

ご利用者負担額 (1割)	500 円	(2割) 1,000 円	(3割) 1,500 円	月額レンタル料金	5,000 円
--------------	-------	--------------	--------------	----------	---------

税込価格で表記しています。(**非課税** ※非課税 と表記のない商品に限る) **単位:CM**

サービスコード/手すり 介護給付:171007 予防給付:671007

ベッド・
ベッド
付属品

床ずれ
防止用具

体位
変換器

認知症
老人徘徊
感知機器

手すり

歩行
補助杖

歩行者

車椅子・
車椅子
付属品

スロープ

移動用
リフト・
つり具

介護保険
購入
対象品

販売品

情報

BS桜

シコク

玄関

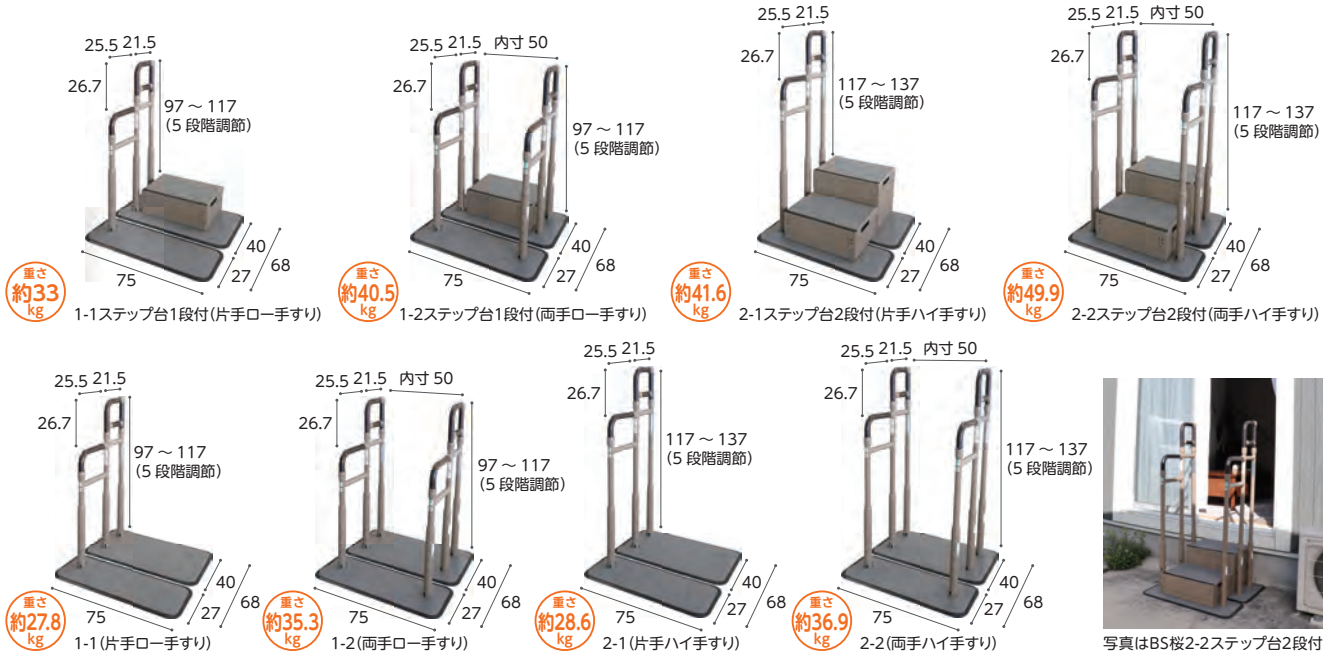

写真はBS桜2-2ステップ台2段付

商品名	商品番号	商品コード
1-1ステップ台1段付(片手ロー手すり)	27-8788-1	01235-000286
ステップ台高さ: 12・14・16・18cm (4段階) 重さ: 約33kg		
ご利用者負担額 (1割)	600円	月額レンタル料金 (2割) 1,200円 (3割) 1,800円 6,000円
商品名	商品番号	商品コード
1-2ステップ台1段付(両手ロー手すり)	27-8789-1	01235-000287
ステップ台高さ: 12・14・16・18cm (4段階) 重さ: 約40.5kg		
ご利用者負担額 (1割)	700円	月額レンタル料金 (2割) 1,400円 (3割) 2,100円 7,000円
商品名	商品番号	商品コード
2-1ステップ台2段付(片手ハイ手すり)	27-8790-1	01235-000288
ステップ台高さ: 30・32・34・36cm (4段階) 重さ: 約41.6kg		
ご利用者負担額 (1割)	600円	月額レンタル料金 (2割) 1,200円 (3割) 1,800円 6,000円
商品名	商品番号	商品コード
2-2ステップ台2段付(両手ハイ手すり)	27-8791-1	01235-000289
ステップ台高さ: 30・32・34・36cm (4段階) 重さ: 約49.9kg		
ご利用者負担額 (1割)	700円	月額レンタル料金 (2割) 1,400円 (3割) 2,100円 7,000円

商品名	商品番号	商品コード
1-1(片手ロー手すり)	27-8782-1	01235-000280
重さ: 約27.8kg		
ご利用者負担額 (1割)	600円	月額レンタル料金 (2割) 1,200円 (3割) 1,800円 6,000円
商品名	商品番号	商品コード
1-2(両手ロー手すり)	27-8783-1	01235-000281
重さ: 約35.3kg		
ご利用者負担額 (1割)	700円	月額レンタル料金 (2割) 1,400円 (3割) 2,100円 7,000円
商品名	商品番号	商品コード
2-1(片手ハイ手すり)	27-8784-1	01235-000282
重さ: 約28.6kg		
ご利用者負担額 (1割)	600円	月額レンタル料金 (2割) 1,200円 (3割) 1,800円 6,000円
商品名	商品番号	商品コード
2-2(両手ハイ手すり)	27-8785-1	01235-000283
重さ: 約36.9kg		
ご利用者負担額 (1割)	700円	月額レンタル料金 (2割) 1,400円 (3割) 2,100円 7,000円

たちあっぷ540

⚠️ 予測できない行動をとられる利用者(認知症など)や、自力で危険な状態から回避できない利用者につきましては、使用をお控えください。 ※ステップ台付は地域によっては介護保険を適用できない場合があります。



商品名	商品番号	商品コード
両手すりCKH-01 MGR	27-6656-1	00055-000127
にぎり手直径: 3.4cm 重さ: 34.7kg		
ご利用者負担額 (1割)	900円	月額レンタル料金 (2割) 1,800円 (3割) 2,700円 9,000円
商品名	商品番号	商品コード
ステップ台1段付(両手すり)	27-6662-1	00055-000357
にぎり手直径: 3.4cm ステップ台高さ: (L)9・11・13・15cm 重さ: 40.7kg		
ご利用者負担額 (1割)	900円	月額レンタル料金 (2割) 1,800円 (3割) 2,700円 9,000円
商品名	商品番号	商品コード
ステップ台2段付(両手すり)	27-6663-1	00055-000358
にぎり手直径: 3.4cm ステップ台高さ: (L)9・11・13・15cm (H)21・25・29・33cm 重さ: 50.3kg		
ご利用者負担額 (1割)	900円	月額レンタル料金 (2割) 1,800円 (3割) 2,700円 9,000円

商品名	商品番号	商品コード
片手すりCKH-02 MGR	27-6657-1	00055-000128
にぎり手直径: 3.4cm 重さ: 28.6kg		
ご利用者負担額 (1割)	700円	月額レンタル料金 (2割) 1,400円 (3割) 2,100円 7,000円
商品名	商品番号	商品コード
ステップ台1段付(片手すり)	27-6664-1	00055-000359
にぎり手直径: 3.4cm ステップ台高さ: (L)9・11・13・15cm 重さ: 34.6kg		
ご利用者負担額 (1割)	700円	月額レンタル料金 (2割) 1,400円 (3割) 2,100円 7,000円
商品名	商品番号	商品コード
ステップ台2段付(片手すり)	27-6665-1	00055-000360
にぎり手直径: 3.4cm ステップ台高さ: (L)9・11・13・15cm (H)21・25・29・33cm 重さ: 44.2kg		
ご利用者負担額 (1割)	700円	月額レンタル料金 (2割) 1,400円 (3割) 2,100円 7,000円

ベッド・
ベッド
付属品

手すり

床ずれ
防止用具

たよれールSOTOE/たよれールSOTOE スリム型 使用例集

マツ六

体位
変換器

認知症
老人徘徊
感知機器

手すり

歩行
補助杖

歩行器

車椅子・
車椅子
付属品

スロープ

移動用
リフト・
つり具

介護保険
購入
対象品

販売品

情報



ソトでも使える 置くだけ手すり。

- 屋内・屋外どちらでも使える据え置き式手すりです
- オプションの「SOTOE用わたれールEK」と併用すれば、連続手すりとしても使用可能です
- 手すりの高さは750~900mmの間、50mmピッチで4段階の調整ができます
- ベースプレートはすべり止め加工付きです



手すりをプレート中心に設置すれば段差の上り・下りどちらでも利き手で使用できます。

もちろん
本体だけで
ポイント使いも
可能

中央使い



端使い



ここがポイント!

手すり端部の「コブ」に手がかることで自然に動作が止まり、安全に次の動作へ移ることができます。



スリム型



●設置・連結時の注意事項●

- ・スリム型は単体のご使用はできません。
- ・スリム型のみでの連結設置はしないでください。必ず標準型を1台含んで連結を行ってください。
- ・2連結の場合、スリム型手すりとなつたれールEKに角度を付けないでください。(片手すり・両手すり共通)
- ・3連結以上の片手すりの場合、端部のスリム型手すりとなつたれールEKに角度を付けないでください。

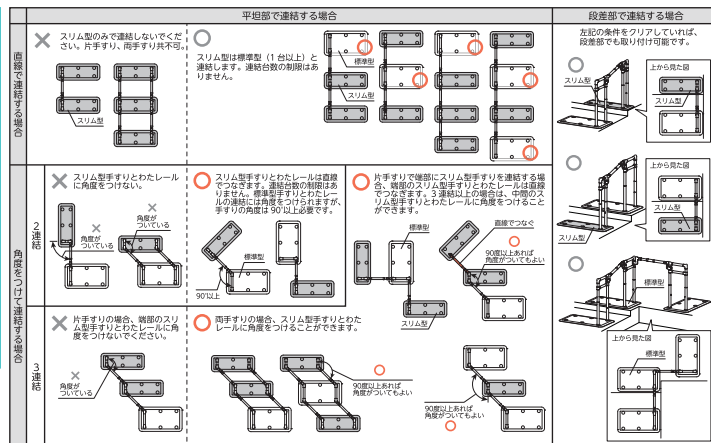

税込価格で表記しています。(**非課税** ※非課税 と表記のない商品に限る) **単位:CM**

サービスコード/手すり 介護給付:171007 予防給付:671007

ベッド・
ベッド
付属品

床ずれ
防止用具

体位
変換器

認知症
老人徘徊
感知機器

手すり

歩行
補助杖

歩行器

車椅子・
車椅子
付属品

スロープ

移動用
リフト・
つり具

介護保険
購入
対象品

販売品

情報

たよレールSOTOE/たよレールSOTOE スリム型

⚠ 予測できない行動をとられる利用者(認知症など)や、自力で危険な状態から回避できない利用者につきましては、使用をお控えください。

屋外 屋内 玄関 段差解消 歩行

マツ六

屋内・屋外どちらでも使える据置き手すりです。

重さ
約17.8
kg



手すりをプレート中央に設置すれば、左右どちらでも利き手で使用できます。

たよレールSOTOE

重さ
約20.6
kg



商品名	商品番号	商品コード
片手すり(BZK-01(N))	27-7387-1	01265-000248
幅80×奥行45×高さ75・80・85・90cm 重さ:約17.8kg		
ご利用者負担額 (1割)	400円	月額レンタル料金
	(2割) 800円	4,000円
	(3割) 1,200円	

商品名	商品番号	商品コード
両手すり(BZK-02(N))	27-7388-1	01265-000251
幅80×奥行45×高さ75・80・85・90cm 重さ:約20.6kg		
ご利用者負担額 (1割)	550円	月額レンタル料金
	(2割) 1,100円	5,500円
	(3割) 1,650円	

片手すりト型

① 重さ約19.3kg
② 重さ約19.5kg
③ 重さ約19.8kg
④ 重さ約20.3kg



片手すり
BZK-01S(N)

商品名	商品番号	商品コード
570~700(BZK-01S(N))	27-7389-1	01265-000250
幅80×高さ75・80・85・90cm 重さ:約19.3kg		
700~900(BZK-01S(N))	27-7390-1	01265-000250
幅80×高さ75・80・85・90cm 重さ:約19.5kg		
900~1200(BZK-01S(N))	27-7391-1	01265-000250
幅80×高さ75・80・85・90cm 重さ:約19.8kg		
1200~1600(BZK-01S(N))	27-8222-1	01265-000304
幅80×高さ75・80・85・90cm 重さ:約20.3kg		
ご利用者負担額 (1割)	300円	月額レンタル料金
	(2割) 600円	3,000円
	(3割) 900円	

両手すり連続

① 重さ約44.2kg
② 重さ約44.6kg
③ 重さ約45.2kg
④ 重さ約46.2kg



両手すり
BZK-02W(N)

商品名	商品番号	商品コード
570~700(BZK-02S(N))	27-7392-1	01265-000252
幅80×高さ75・80・85・90cm 重さ:約23.6kg		
700~900(BZK-02S(N))	27-7393-1	01265-000252
幅80×高さ75・80・85・90cm 重さ:約24kg		
900~1200(BZK-02S(N))	27-7394-1	01265-000252
幅80×高さ75・80・85・90cm 重さ:約24.6kg		
1200~1600(BZK-02S(N))	27-8223-1	01265-000306
幅80×高さ75・80・85・90cm 重さ:約25.6kg		
ご利用者負担額 (1割)	450円	月額レンタル料金
	(2割) 900円	4,500円
	(3割) 1,350円	

商品名	商品番号	商品コード
570~700(BZK-01W(N))	27-7395-1	01265-000249
幅80×高さ75・80・85・90cm 重さ:約37.1kg		
700~900(BZK-01W(N))	27-7396-1	01265-000249
幅80×高さ75・80・85・90cm 重さ:約37.3kg		
900~1200(BZK-01W(N))	27-7397-1	01265-000249
幅80×高さ75・80・85・90cm 重さ:約37.6kg		
1200~1600(BZK-01W(N))	27-8224-1	01265-000310
幅80×高さ75・80・85・90cm 重さ:約38.1kg		
ご利用者負担額 (1割)	700円	月額レンタル料金
	(2割) 1,400円	7,000円
	(3割) 2,100円	

商品名	商品番号	商品コード
570~700(BZK-02W(N))	27-7398-1	01265-000253
幅80×高さ75・80・85・90cm 重さ:約44.2kg		
700~900(BZK-02W(N))	27-7399-1	01265-000253
幅80×高さ75・80・85・90cm 重さ:約44.6kg		
900~1200(BZK-02W(N))	27-7400-1	01265-000253
幅80×高さ75・80・85・90cm 重さ:約45.2kg		
1200~1600(BZK-02W(N))	27-8225-1	01265-000311
幅80×高さ75・80・85・90cm 重さ:約46.2kg		
ご利用者負担額 (1割)	1,000円	月額レンタル料金
	(2割) 2,000円	10,000円
	(3割) 3,000円	

たよレールSOTOE スリム型

●設置・連結時の注意事項●

- ・スリム型は必ずわたレールEKと組合わせて使用してください。
- ・スリム型のみでの連結設置はしないでください。必ず標準型を1台含んで連結を行ってください。
- ・2連結の場合、スリム型手すりとわたレールEKに角度をつけないでください。(片手すり・両手すり共通)
- ・3連結以上の片手すりの場合、端部のスリム型手すりとわたレールEKに角度をつけないでください。

① 重さ約16.2kg
② 重さ約16.4kg
③ 重さ約16.7kg
④ 重さ約17.2kg



片手すり
BZK-03S(N)

商品名	商品番号	商品コード
570~700(BZK-03S(N))	27-7512-1	01265-000260
幅80×高さ75・80・85・90cm 重さ:約16.2kg		
700~900(BZK-03S(N))	27-7513-1	01265-000260
幅80×高さ75・80・85・90cm 重さ:約16.4kg		
900~1200(BZK-03S(N))	27-7514-1	01265-000260
幅80×高さ75・80・85・90cm 重さ:約16.7kg		
1200~1600(BZK-03S(N))	27-8226-1	01265-000307
幅80×高さ75・80・85・90cm 重さ:約17.2kg		
ご利用者負担額 (1割)	300円	月額レンタル料金
	(2割) 600円	3,000円
	(3割) 900円	

① 重さ約20.1kg
② 重さ約20.5kg
③ 重さ約21.1kg
④ 重さ約22.1kg



両手すり
BZK-04S(N)

商品名	商品番号	商品コード
570~700(BZK-04S(N))	27-7515-1	01265-000262
幅80×高さ75・80・85・90cm 重さ:約20.1kg		
700~900(BZK-04S(N))	27-7516-1	01265-000262
幅80×高さ75・80・85・90cm 重さ:約20.5kg		
900~1200(BZK-04S(N))	27-7517-1	01265-000262
幅80×高さ75・80・85・90cm 重さ:約21.1kg		
1200~1600(BZK-04S(N))	27-8227-1	01265-000309
幅80×高さ75・80・85・90cm 重さ:約22.1kg		
ご利用者負担額 (1割)	300円	月額レンタル料金
	(2割) 600円	3,000円
	(3割) 900円	

ベッド・
ベッド
付属品

手すり

床ずれ
防止用具

たよレールSOTOE ロング型 ト型

⚠ 予測できない行動をとられる利用者(認知症など)や、自力で危険な状態から回避できない利用者につきましては、使用をお控えください。

屋外 屋内 玄関 段差解消 歩行

マツ六

お出かけ安心、置くだけ手すりのロングタイプ

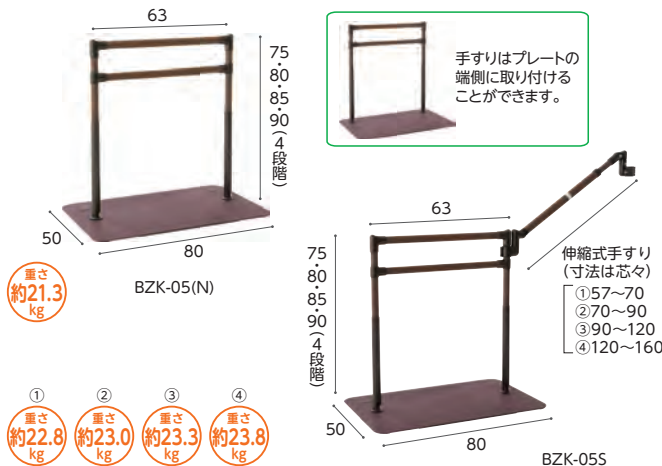

※単体を段差付近で使用する場合は、必ず段差の下に置いてください。
※ドアが開く側に設置する場合は、扉下に25mm以上のすき間が必要です。

商品名	商品番号	商品コード
ロング型 BZK-05(N)	27-8525-1	01265-000316
幅80×奥行50×高さ 75・80・85・90 cm 重さ: 約21.3kg		
ご利用者負担額 (1割)	400 円	(2割) 800 円 (3割) 1,200 円
月額レンタル料金	4,000 円	
商品名	商品番号	商品コード
ロング型570~700 BZK-05S	27-8530-1	01265-000320
幅80×奥行50×高さ 75・80・85・90 cm 重さ: 約22.8kg		
商品名	商品番号	商品コード
ロング型700~900 BZK-05S	27-8531-1	01265-000320
幅80×奥行50×高さ 75・80・85・90 cm 重さ: 約23.0kg		
商品名	商品番号	商品コード
ロング型900~1200 BZK-05S	27-8532-1	01265-000320
幅80×奥行50×高さ 75・80・85・90 cm 重さ: 約23.3kg		
ご利用者負担額 (1割)	500 円	(2割) 1,000 円 (3割) 1,500 円
月額レンタル料金	5,000 円	
商品名	商品番号	商品コード
ロング型1200~1600 BZK-05S	27-8533-1	01265-000321
幅80×奥行50×高さ 75・80・85・90 cm 重さ: 約23.8kg		
ご利用者負担額 (1割)	500 円	(2割) 1,000 円 (3割) 1,500 円
月額レンタル料金	5,000 円	

体位
変換器

認知症
老人徘徊
感知機器

手すり

歩行
補助杖

たよレールSOTOE highタイプ

⚠ 予測できない行動をとられる利用者(認知症など)や、自力で危険な状態から回避できない利用者につきましては、使用をお控えください。

屋外 屋内 玄関 歩行

マツ六

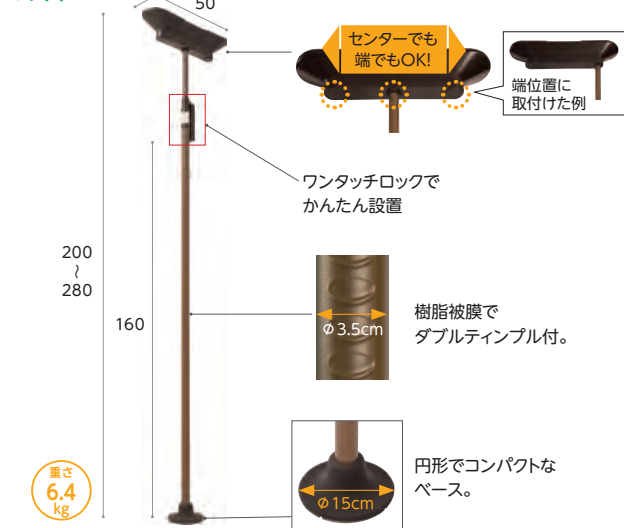

お出かけ安心、突っ張り式手すり



商品名	商品番号	商品コード
BZH-102	27-8351-1	01265-000301
ご利用者負担額 (1割)	350 円	(2割) 700 円 (3割) 1,050 円
月額レンタル料金	3,500 円	

歩行者

車椅子・
車椅子
付属品

スロープ

移動用
リフト・
つり具

BS小桜

屋内 玄関 立ち座り
移乗 立位保持

シコク



商品名	商品番号	商品コード
BS小桜	27-8088-1	01235-000251
手すり部直径: 3.2cm		
ご利用者負担額 (1割)	300 円	(2割) 600 円 (3割) 900 円
月額レンタル料金	3,000 円	

ルーツ アウトドア ロングタイプ MNTPOLG

屋外 屋内 歩行
座位保持 立ち座り

モルテン

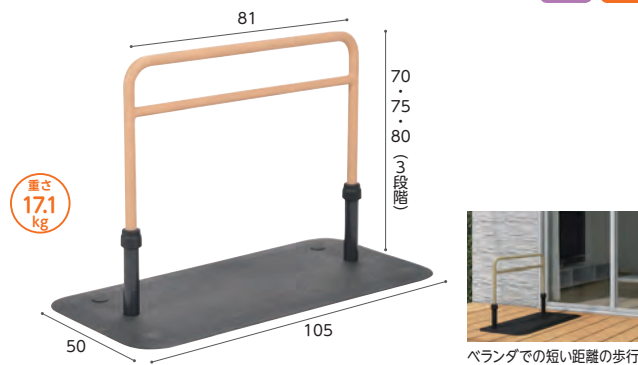

屋外にも置ける抜群の耐久性で、水に濡れても滑りにくい特殊表面加工。ベランダ、玄関周りでの歩行をサポート

商品名	商品番号	商品コード
アウトドア ロング	27-6805-1	00054-000218
ご利用者負担額 (1割)	300 円	(2割) 600 円 (3割) 900 円
月額レンタル料金	3,000 円	

介護保険
購入
対象品

販売品

情報