



## ベッド・ベッド付属品

床ずれ  
防止用具

## 貸与の対象となる福祉用具 (13品目/レンタル)

介護保険の認定を受けている方は、下記の福祉用具をご利用いただけます。

## 月額レンタル料の1割若しくは2割・3割の自己負担

体位  
変換器認知症  
老人徘徊  
感知機器

手すり

歩行  
補助杖

歩行器

車椅子・  
車椅子  
付属品

スロープ

移動用  
リフト・  
つり具介護保険  
購入  
対象品

販売品

情報

## 1. 車椅子



## 2. 車椅子付属品



## 3. 特殊寝台



## 4. 特殊寝台付属品



## 5. 床ずれ防止用具

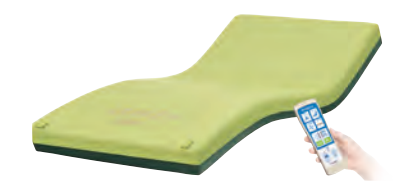

## 6. 体位変換器



## 7. 手すり



## 8. スロープ

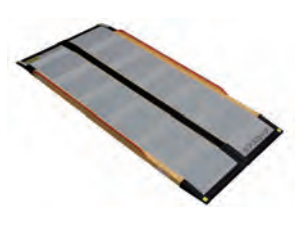

## 9. 歩行器



## 10. 歩行補助つえ



## 11. 認知症老人徘徊感知機器



## 12. 移動用リフト(つり具の部分を除く)



## 13. 自動排泄処理装置(パット部分を除く)



※ご利用にあたって、ケアマネジャーによるケアプランに位置付けられている必要があります。

※要介護度によってご利用いただける福祉用具は異なります。

※詳しくは、お住まいの自治体の介護保険窓口、地域包括支援センター、又はケアマネジャーにお問い合わせください。

1. 車椅子	自走用標準型車椅子、介助用標準型車椅子、普通型電動車椅子
2. 車椅子付属品	クッション又はパッド、電動補助装置、テーブル、ブレーキ等で、車椅子と一体的に使用されるものに限る
3. 特殊寝台	サイドレールが取付けてある又は取付け可能なもので、次のいずれかの機能を有するもの・背部又は脚部の傾斜角度が調整出来る機能・床板の高さが無段階に調整出来る機能
4. 特殊寝台付属品	マットレス、サイドレール、ベット用手すり、テーブル、スライディングボード、介助用ベルト(入浴介助用以外のもの)で特殊寝台と一体的に使用されるものに限る
5. 床ずれ防止用具	・送風装置又は空気圧調整装置を備えたエアーマット ・水、エア、ゲル、シリコン、ウレタン等からなる全身用マット
6. 体位変換器	エアパッド等を身体の下に挿入し、てこ、空気圧、その他の動力により体位を安易に変換できるもの(体位を保持するためのものは除く)
7. 手すり	床において使用するなど、取付けに際し工事を伴わないものに限る
8. スロープ	段差解消の為のものであって、取付けに際し工事を伴わないものに限る
9. 歩行器	歩行が困難な方の歩行機能を補う機能を有し、移動時に体重を支える構造を有するもので次のいずれかに該当するものに限る・車輪を有するものは、身体の前及び左右の両方のいずれも手で握れる又は肘を載せる為のフレーム、ハンドグリップ類を有するもの・四脚を有するものは、上肢を保持して移動させることが可能なもの
10. 歩行補助つえ	松葉杖、カナディアンクラッチ、ロフトランドクラッチ、プラットホーム・クラッチと多点杖に限る
11. 認知症の方が屋外に出ようとした時等、センサーにより感知し、家族、隣人等へ通報するもの	
12. 移動用リフト(つり具の部分を除く)	床走行型、固定式又は据置式であり、かつ、身体を吊り上げ又は体重を支える構造を有するものであって、その構造により自力での移動が困難な者の移動を補助する機能を有するもの(取付けに住宅の改修を伴うものを除く)
13. 自動排泄処理装置(パット部分を除く)	次の要件を満たすもの・尿又は便が自動的に吸引されるもの・尿と便の経路となる部分を分割することが可能な構造のもの・要介護者又はその介護を行う者が用意に使用できるもの

税込価格で表記しています。( **非課税** ※非課税 と表記のない商品に限る) **単位:CM**

サービスコード/特殊寝台 介護給付:171003 予防給付:671003 /特殊寝台付属品 介護給付:171004 予防給付:671004

ベッド・  
ベッド  
付属品

## モーターの機能

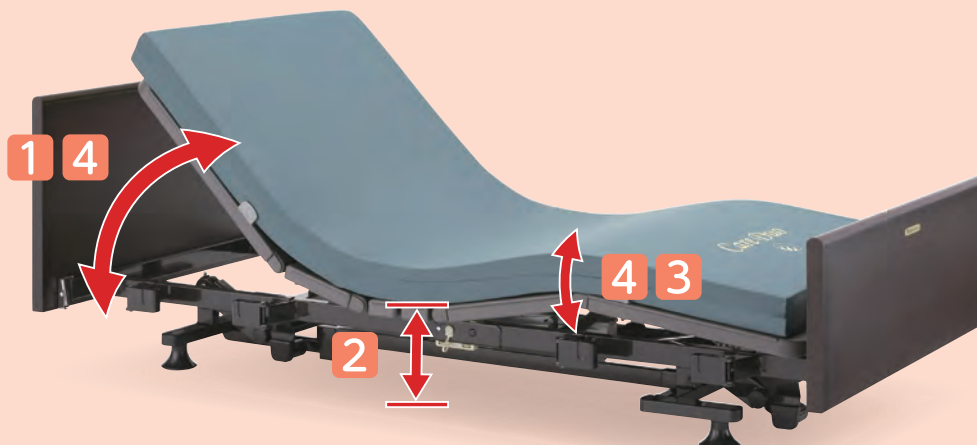

### 1 背上げ機能

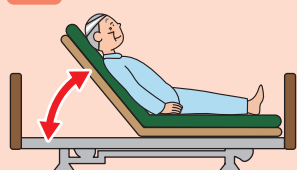

- 起き上がりを補助
- 食事を摂る時に便利
- 呼吸を楽にする
- 円背の方の寝る姿勢を楽にする

### 2 高さ調節機能

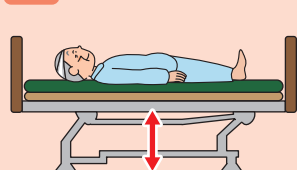

- 立上がりや車椅子への移乗を補助
- 端座位姿勢を安定させる
- 介助者の負担軽減
- 転落時の危険軽減

### 3 膝上げ機能

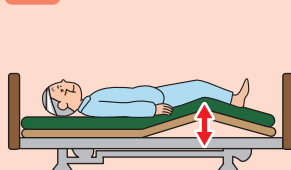

- 背上げ機能を使用した時に  
身体のずれを防止
- むくみ防止
- かかとへの部分圧軽減

### 4 背上げ・膝上げ連動

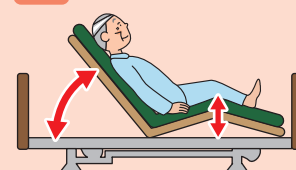

- 膝上げ、背上げを自動連動し、  
身体のずれ、摩擦圧迫感を  
軽減

モーター数で  
機能が異なります。

1 モーター	1 背上げ機能	2 モーター	1 背上げ機能	3 モーター	1 背上げ機能	3 膝上げ機能
	4 背上げ・膝上げ連動 または 2 高さ調節機能		2 高さ調節機能		2 高さ調節機能	4 背上げ・膝上げ連動

## ベッド [ 特殊寝台 ] の名称

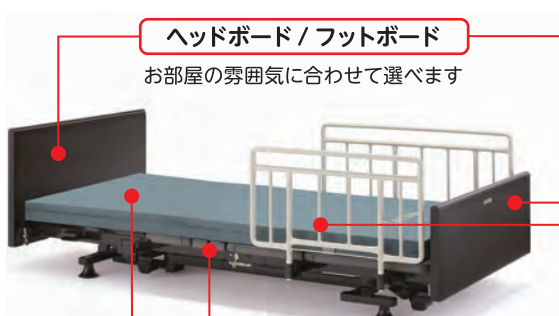

**ヘッドボード/フットボード**  
お部屋の雰囲気に合わせて選べます

**マットレス**

ご利用者の症状に適した  
ものを選ぶことが大切です

**ボトム**

背上げ、膝上げの際にこ  
の部分が曲がります

**ベッドサイドレール**

ベッドからの転落や寝具の  
落下を防ぎます



**介助バー**

ベッドから乗り降りす  
るときの支えに使い  
ます



**オーバーテーブル**

お食事や読書に便利  
ベッドサイドレールに  
のせて使います

床ずれ  
防止用具

体位  
変換器

認知症  
老人徘徊  
感知機器

手すり

歩行  
補助杖

歩行者

車椅子・  
車椅子  
付属品

スロープ

移動用  
リフト・  
つり具

介護保険  
購入  
対象品

販売品

情報

## ボードの種類



樹脂 樹脂製ボード



樹脂木 樹脂製木目調ボード



木製 木製ボード



# ベッド・ベッド付属品

## 楽匠Fit Hタイプ 樹脂ボード(キャメル)/木製ボード(キャメル)

- 液晶リモコン
- 表示パネルリモコン
- 垂直昇降
- 2 モーション
- 3 モーション
- ラクリア モーション
- 樹脂
- 木製
- 低床
- 非課税

パラマウントベッド

床ずれ  
防止用具

体位  
変換器

認知症  
老人徘徊  
感知機器

手すり

歩行  
補助杖

歩行者

車椅子・  
車椅子  
付属品

スロープ

移動用  
リフト・  
つり具

介護保険  
購入  
対象品

販売品

情報

よく使うボタンだけを表示できる  
**液晶タッチパネル付き手元スイッチ**

- 表示するボタンをカスタマイズ
- メッセージを使い分けできる呼び出しボタン
- 操作部位を読み上げる音声補助

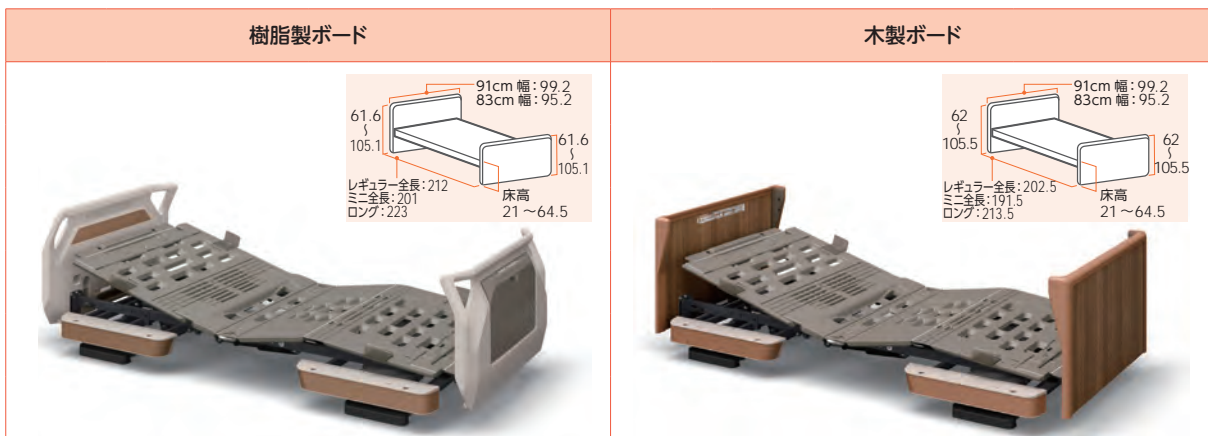

		樹脂製ボード		木製ボード		
		91cm幅	83cm幅	91cm幅	83cm幅	
2 モーション	表示 パネル	商品名	<b>KQ-C5322</b>	<b>KQ-C5122</b>	<b>KQ-C5325</b>	<b>KQ-C5125</b>
		商品番号	11-7520-0	11-7568-0	11-7558-0	11-7559-0
		商品コード	00170-001896	00170-001896	00170-001900	00170-001900
		ご利用者負担額 (1割)	<b>900 円</b>	<b>900 円</b>	<b>900 円</b>	<b>900 円</b>
		(2割)	1,800 円	1,800 円	1,800 円	1,800 円
	(3割)	2,700 円	2,700 円	2,700 円	2,700 円	
	月額レンタル料金	9,000 円	9,000 円	9,000 円	9,000 円	
	液晶 タッチ パネル	商品名	<b>KQ-C5322A</b>	<b>KQ-C5122A</b>	<b>KQ-C5325A</b>	<b>KQ-C5125A</b>
		商品番号	11-7551-0	11-7569-0	11-7564-0	11-7572-0
		商品コード	00170-001897	00170-001897	00170-001901	00170-001901
ご利用者負担額 (1割)		<b>900 円</b>	<b>900 円</b>	<b>900 円</b>	<b>900 円</b>	
(2割)		1,800 円	1,800 円	1,800 円	1,800 円	
(3割)	2,700 円	2,700 円	2,700 円	2,700 円		
月額レンタル料金	9,000 円	9,000 円	9,000 円	9,000 円		
ラ ク リ ア 3 モ ー シ ョ ン	表示 パネル	商品名	<b>KQ-C6322</b>	<b>KQ-C6122</b>	<b>KQ-C6325</b>	<b>KQ-C6125</b>
		商品番号	11-7521-0	11-7607-0	11-7560-0	11-7561-0
		商品コード	00170-001944	00170-001944	00170-001948	00170-001948
		ご利用者負担額 (1割)	<b>1,100 円</b>	<b>1,100 円</b>	<b>1,100 円</b>	<b>1,100 円</b>
		(2割)	2,200 円	2,200 円	2,200 円	2,200 円
	(3割)	3,300 円	3,300 円	3,300 円	3,300 円	
	月額レンタル料金	11,000 円	11,000 円	11,000 円	11,000 円	
	液晶 タッチ パネル	商品名	<b>KQ-C6322A</b>	<b>KQ-C6122A</b>	<b>KQ-C6325A</b>	<b>KQ-C6125A</b>
		商品番号	11-7575-0	11-7608-0	11-7578-0	11-7611-0
		商品コード	00170-001945	00170-001945	00170-001949	00170-001949
ご利用者負担額 (1割)		<b>1,100 円</b>	<b>1,100 円</b>	<b>1,100 円</b>	<b>1,100 円</b>	
(2割)		2,200 円	2,200 円	2,200 円	2,200 円	
(3割)	3,300 円	3,300 円	3,300 円	3,300 円		
月額レンタル料金	11,000 円	11,000 円	11,000 円	11,000 円		

税込価格で表記しています。( **非課税** ※非課税 と表記のない商品に限る) **単位:CM**

サービスコード/特殊寝台 介護給付:171003 予防給付:671003 /特殊寝台付属品 介護給付:171004 予防給付:671004

ベッド・  
ベッド  
付属品

**楽匠Fit** Hタイプ 樹脂ボード(キャメルパノラマ)/木製ボード(キャメルパノラマ)

- 液晶リモコン 表示パネルリモコン 垂直昇降 2 モーション 3 モーション ラクリアモーション 樹脂 木製 低床 非課税

パラマウントベッド

■ 視界が広がるパノラマタイプ

フットボードをなくしたパノラマタイプが登場。ベッドからの視界が広がり、ご家族との会話もしやすくなります。



通常タイプ



パノラマタイプ

<リモコン>



3 モーション/2 モーション (液晶タッチパネル) 3 モーション 2 モーション (表示パネル)

床ずれ  
防止用具

体位  
変換器

認知症  
老人徘徊  
感知機器

手すり

歩行  
補助杖

歩行者

車椅子・  
車椅子  
付属品

スロープ

移動用  
リフト・  
つり具

介護保険  
購入  
対象品

販売品

情報

		樹脂製ボード		木製ボード			
2 モーション	表示 パネル	91cm幅	83cm幅	91cm幅	83cm幅		
		商品名	商品名	商品名	商品名		
		<b>KQ-C532C</b>	<b>KQ-C512C</b>	<b>KQ-C532E</b>	<b>KQ-C512E</b>		
		商品番号	商品番号	商品番号	商品番号		
		11-7552-0	11-7570-0	11-7565-0	11-7573-0		
		商品コード	商品コード	商品コード	商品コード		
		00170-001904	00170-001904	00170-001908	00170-001908		
		ご利用者負担額 (1割)	900 円	ご利用者負担額 (1割)	900 円	ご利用者負担額 (1割)	900 円
	(2割)	1,800 円	(2割)	1,800 円	(2割)	1,800 円	
	(3割)	2,700 円	(3割)	2,700 円	(3割)	2,700 円	
	月額レンタル料金	9,000 円	月額レンタル料金	9,000 円	月額レンタル料金	9,000 円	
	液晶 タッチ パネル	商品名	商品名	商品名	商品名		
		<b>KQ-C532CA</b>	<b>KQ-C512CA</b>	<b>KQ-C532EA</b>	<b>KQ-C512EA</b>		
		商品番号	商品番号	商品番号	商品番号		
		11-7563-0	11-7571-0	11-7566-0	11-7574-0		
		商品コード	商品コード	商品コード	商品コード		
00170-001905		00170-001905	00170-001909	00170-001909			
ご利用者負担額 (1割)		900 円	ご利用者負担額 (1割)	900 円	ご利用者負担額 (1割)	900 円	
(2割)		1,800 円	(2割)	1,800 円	(2割)	1,800 円	
(3割)	2,700 円	(3割)	2,700 円	(3割)	2,700 円		
月額レンタル料金	9,000 円	月額レンタル料金	9,000 円	月額レンタル料金	9,000 円		
ラク リア 3 モーション	表示 パネル	商品名	商品名	商品名	商品名		
		<b>KQ-C632C</b>	<b>KQ-C612C</b>	<b>KQ-C632E</b>	<b>KQ-C612E</b>		
		商品番号	商品番号	商品番号	商品番号		
		11-7576-0	11-7609-0	11-7579-0	11-7612-0		
		商品コード	商品コード	商品コード	商品コード		
		00170-001952	00170-001952	00170-001956	00170-001956		
		ご利用者負担額 (1割)	1,100 円	ご利用者負担額 (1割)	1,100 円	ご利用者負担額 (1割)	1,100 円
		(2割)	2,200 円	(2割)	2,200 円	(2割)	2,200 円
	(3割)	3,300 円	(3割)	3,300 円	(3割)	3,300 円	
	月額レンタル料金	11,000 円	月額レンタル料金	11,000 円	月額レンタル料金	11,000 円	
	液晶 タッチ パネル	商品名	商品名	商品名	商品名		
		<b>KQ-C632CA</b>	<b>KQ-C612CA</b>	<b>KQ-C632EA</b>	<b>KQ-C612EA</b>		
		商品番号	商品番号	商品番号	商品番号		
		11-7577-0	11-7610-0	11-7581-0	11-7613-0		
		商品コード	商品コード	商品コード	商品コード		
		00170-001953	00170-001953	00170-001957	00170-001957		
ご利用者負担額 (1割)		1,100 円	ご利用者負担額 (1割)	1,100 円	ご利用者負担額 (1割)	1,100 円	
(2割)		2,200 円	(2割)	2,200 円	(2割)	2,200 円	
(3割)	3,300 円	(3割)	3,300 円	(3割)	3,300 円		
月額レンタル料金	11,000 円	月額レンタル料金	11,000 円	月額レンタル料金	11,000 円		



# ベッド・ベッド付属品

## 楽匠Fit Xタイプ 樹脂ボード(キャメル)/木製ボード(キャメル)

- 液晶リモコン
- 表示パネルリモコン
- 垂直昇降
- 2・3モーター
- フィットインボトム
- 樹脂
- 木製
- 低床
- 超低床
- 非課税

床ずれ  
防止用具

パラマウントベッド

体位  
変換器

### よく使うボタンだけを表示できる 液晶タッチパネル付き手元スイッチ

- 表示するボタンをカスタマイズ
- メッセージを使い分けできる呼び出しボタン
- 操作部位を読み上げる音声補助



<リモコン>



認知症  
老人徘徊  
感知機器

手すり

歩行  
補助杖

歩行者

車椅子・  
車椅子  
付属品

スロープ

移動用  
リフト・  
つり具

介護保険  
購入  
対象品

販売品

情報

		樹脂製ボード		木製ボード	
2モーター	表示パネル	91cm幅	83cm幅	91cm幅	83cm幅
		商品名	商品名	商品名	商品名
		<b>KQ-C2322</b>	<b>KQ-C2122</b>	<b>KQ-C2325</b>	<b>KQ-C2125</b>
		商品番号	商品番号	商品番号	商品番号
		11-7518-0	11-7586-0	11-7554-0	11-7555-0
		商品コード	商品コード	商品コード	商品コード
		00170-001812	00170-001812	00170-001814	00170-001814
		ご利用者負担額 (1割)	ご利用者負担額 (1割)	ご利用者負担額 (1割)	ご利用者負担額 (1割)
	<b>850 円</b>	<b>850 円</b>	<b>850 円</b>	<b>850 円</b>	
	(2割) 1,700 円	(2割) 1,700 円	(2割) 1,700 円	(2割) 1,700 円	
	(3割) 2,550 円	(3割) 2,550 円	(3割) 2,550 円	(3割) 2,550 円	
	月額レンタル料金	月額レンタル料金	月額レンタル料金	月額レンタル料金	
	8,500 円	8,500 円	8,500 円	8,500 円	
	液晶タッチパネル	商品名	商品名	商品名	商品名
		<b>KQ-C2322A</b>	<b>KQ-C2122A</b>	<b>KQ-C2325A</b>	<b>KQ-C2125A</b>
		商品番号	商品番号	商品番号	商品番号
11-7567-0		11-7587-0	11-7583-0	11-7590-0	
商品コード		商品コード	商品コード	商品コード	
00170-001813		00170-001813	00170-001815	00170-001815	
ご利用者負担額 (1割)		ご利用者負担額 (1割)	ご利用者負担額 (1割)	ご利用者負担額 (1割)	
<b>850 円</b>		<b>850 円</b>	<b>850 円</b>	<b>850 円</b>	
(2割) 1,700 円	(2割) 1,700 円	(2割) 1,700 円	(2割) 1,700 円		
(3割) 2,550 円	(3割) 2,550 円	(3割) 2,550 円	(3割) 2,550 円		
月額レンタル料金	月額レンタル料金	月額レンタル料金	月額レンタル料金		
8,500 円	8,500 円	8,500 円	8,500 円		
3モーター	表示パネル	商品名	商品名	商品名	商品名
		<b>KQ-C3322</b>	<b>KQ-C3122</b>	<b>KQ-C3325</b>	<b>KQ-C3125</b>
		商品番号	商品番号	商品番号	商品番号
		11-7519-0	11-7599-0	11-7556-0	11-7557-0
		商品コード	商品コード	商品コード	商品コード
		00170-001836	00170-001836	00170-001838	00170-001838
		ご利用者負担額 (1割)	ご利用者負担額 (1割)	ご利用者負担額 (1割)	ご利用者負担額 (1割)
		<b>1,000 円</b>	<b>1,000 円</b>	<b>1,000 円</b>	<b>1,000 円</b>
	(2割) 2,000 円	(2割) 2,000 円	(2割) 2,000 円	(2割) 2,000 円	
	(3割) 3,000 円	(3割) 3,000 円	(3割) 3,000 円	(3割) 3,000 円	
	月額レンタル料金	月額レンタル料金	月額レンタル料金	月額レンタル料金	
	10,000 円	10,000 円	10,000 円	10,000 円	
	液晶タッチパネル	商品名	商品名	商品名	商品名
		<b>KQ-C3322A</b>	<b>KQ-C3122A</b>	<b>KQ-C3325A</b>	<b>KQ-C3125A</b>
		商品番号	商品番号	商品番号	商品番号
		11-7593-0	11-7600-0	11-7596-0	11-7603-0
商品コード		商品コード	商品コード	商品コード	
00170-001837		00170-001837	00170-001839	00170-001839	
ご利用者負担額 (1割)		ご利用者負担額 (1割)	ご利用者負担額 (1割)	ご利用者負担額 (1割)	
<b>1,000 円</b>		<b>1,000 円</b>	<b>1,000 円</b>	<b>1,000 円</b>	
(2割) 2,000 円	(2割) 2,000 円	(2割) 2,000 円	(2割) 2,000 円		
(3割) 3,000 円	(3割) 3,000 円	(3割) 3,000 円	(3割) 3,000 円		
月額レンタル料金	月額レンタル料金	月額レンタル料金	月額レンタル料金		
10,000 円	10,000 円	10,000 円	10,000 円		

税込価格で表記しています。( **非課税** ※非課税 と表記のない商品に限る) **単位:CM**

サービスコード/特殊寝台 介護給付: 171003 予防給付: 671003 / 特殊寝台付属品 介護給付: 171004 予防給付: 671004

ベッド・  
ベッド  
付属品

**楽匠Fit** Xタイプ 樹脂ボード(キャメルパノラマ)/木製ボード(キャメルパノラマ)

液晶リモコン 表示パネルリモコン 垂直昇降 2+3モーター フットボード 樹脂 木製 低床 超低床 **非課税**

パラマウントベッド

■ 視界が広がるパノラマタイプ

フットボードをなくしたパノラマタイプが登場。ベッドからの視界が広がり、ご家族との会話もしやすくなります。



通常タイプ



パノラマタイプ

<リモコン>



3モーター/2モーター (液晶タッチパネル)



3モーター 2モーター (表示パネル)

床ずれ  
防止用具

体位  
変換器

認知症  
老人徘徊  
感知機器

手すり

歩行  
補助杖

歩行者

車椅子・  
車椅子  
付属品

スロープ

移動用  
リフト・  
つり具

介護保険  
購入  
対象品

販売品

情報

		樹脂製ボード		木製ボード					
2モーター	表示パネル	91cm幅	83cm幅	91cm幅	83cm幅				
		商品名	商品名	商品名	商品名				
		<b>KQ-C232C</b>	<b>KQ-C212C</b>	<b>KQ-C232E</b>	<b>KQ-C212E</b>				
		商品番号	商品番号	商品番号	商品番号				
		11-7580-0	11-7588-0	11-7584-0	11-7591-0				
		商品コード	商品コード	商品コード	商品コード				
		00170-001816	00170-001816	00170-001818	00170-001818				
		ご利用者負担額 (1割)	850 円	ご利用者負担額 (1割)	850 円	ご利用者負担額 (1割)	850 円	ご利用者負担額 (1割)	850 円
	(2割)	1,700 円	(2割)	1,700 円	(2割)	1,700 円	(2割)	1,700 円	
	(3割)	2,550 円	(3割)	2,550 円	(3割)	2,550 円	(3割)	2,550 円	
	月額レンタル料金	8,500 円	月額レンタル料金	8,500 円	月額レンタル料金	8,500 円	月額レンタル料金	8,500 円	
	液晶タッチパネル	商品名	商品名	商品名	商品名				
		<b>KQ-C232CA</b>	<b>KQ-C212CA</b>	<b>KQ-C232EA</b>	<b>KQ-C212EA</b>				
		商品番号	商品番号	商品番号	商品番号				
		11-7582-0	11-7589-0	11-7585-0	11-7592-0				
		商品コード	商品コード	商品コード	商品コード				
00170-001817		00170-001817	00170-001819	00170-001819					
ご利用者負担額 (1割)		850 円	ご利用者負担額 (1割)	850 円	ご利用者負担額 (1割)	850 円	ご利用者負担額 (1割)	850 円	
(2割)		1,700 円	(2割)	1,700 円	(2割)	1,700 円	(2割)	1,700 円	
(3割)	2,550 円	(3割)	2,550 円	(3割)	2,550 円	(3割)	2,550 円		
月額レンタル料金	8,500 円	月額レンタル料金	8,500 円	月額レンタル料金	8,500 円	月額レンタル料金	8,500 円		
3モーター	表示パネル	商品名	商品名	商品名	商品名				
		<b>KQ-C332C</b>	<b>KQ-C312C</b>	<b>KQ-C332E</b>	<b>KQ-C312E</b>				
		商品番号	商品番号	商品番号	商品番号				
		11-7594-0	11-7601-0	11-7597-0	11-7604-0				
		商品コード	商品コード	商品コード	商品コード				
		00170-001840	00170-001840	00170-001842	00170-001842				
		ご利用者負担額 (1割)	1,000 円	ご利用者負担額 (1割)	1,000 円	ご利用者負担額 (1割)	1,000 円	ご利用者負担額 (1割)	1,000 円
		(2割)	2,000 円	(2割)	2,000 円	(2割)	2,000 円	(2割)	2,000 円
	(3割)	3,000 円	(3割)	3,000 円	(3割)	3,000 円	(3割)	3,000 円	
	月額レンタル料金	10,000 円	月額レンタル料金	10,000 円	月額レンタル料金	10,000 円	月額レンタル料金	10,000 円	
	液晶タッチパネル	商品名	商品名	商品名	商品名				
		<b>KQ-C332CA</b>	<b>KQ-C312CA</b>	<b>KQ-C332EA</b>	<b>KQ-C312EA</b>				
		商品番号	商品番号	商品番号	商品番号				
		11-7595-0	11-7602-0	11-7598-0	11-7605-0				
		商品コード	商品コード	商品コード	商品コード				
		00170-001841	00170-001841	00170-001843	00170-001843				
ご利用者負担額 (1割)		1,000 円	ご利用者負担額 (1割)	1,000 円	ご利用者負担額 (1割)	1,000 円	ご利用者負担額 (1割)	1,000 円	
(2割)		2,000 円	(2割)	2,000 円	(2割)	2,000 円	(2割)	2,000 円	
(3割)	3,000 円	(3割)	3,000 円	(3割)	3,000 円	(3割)	3,000 円		
月額レンタル料金	10,000 円	月額レンタル料金	10,000 円	月額レンタル料金	10,000 円	月額レンタル料金	10,000 円		

ベッド・  
ベッド  
付属品



# ベッド・ベッド付属品

床ずれ  
防止用具

## 楽匠プラス Hタイプ (キャメル)

パラマウントベッド

表示パネル  
リモコン 垂直昇降 2・3  
モーション プラスライン  
ボトム 樹脂 木製 低床 非課税

体位  
変換器

多機能ボード (樹脂製)

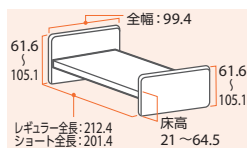

スリムボード (木製)

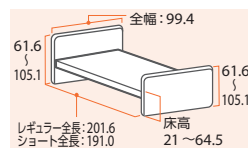

リモコン



2モーション 3モーション

認知症  
老人徘徊  
感知機器

もっと身体にやさしく、もっと次の動作につながる。  
背上げをさらに進化させるために生まれた

### プラス ライン ボトム

4つの新しいアイデアを取り入れたプラスラインボトムが新登場。  
より身体の動きに合った起き上がり動作で骨盤の立った動きやすい起き  
上がり姿勢を実現しています。すべての背あげ機構で効果を発揮します。

手すり

歩行  
補助杖

#### 背サポート

背あげする時に背中をしっかりと支持し、より姿勢を安定させやすくなりました。

#### 腰サポート

骨盤をしっかりと起こし身体が動かしやすい背あげ姿勢に移行できます。また、床ずれリスクの軽減にもつながります。



画像は樹脂ボード

#### 膝サポート

膝部が多段階で曲がるので、身長差をカバーしてフィットしやすくなりました。

#### 腰ボトム

新しいボトム分割により背上げをする時の身体とベッドの動きの軸を合わせやすくなりました。

歩行器

### <ラクリアモーション>

傾斜後の姿勢でも利用者の足がつきやすく、離床しやすくなりました

車椅子・  
車椅子  
付属品



背あげ16°からベッド全体を傾斜させる

膝が2°まで下がり離床しやすい姿勢に

スロープ

商品名	重さ(kg)	商品番号	商品コード	ご利用者負担額(1割)	ご利用者負担額(2割)	ご利用者負担額(3割)	月額レンタル料金
多機能ボード (樹脂製) 2モーション91cm幅 (KQ-A5322)	86.5	11-6823-0	00170-001300	900 円	1,800 円	2,700 円	9,000 円
多機能ボード (樹脂製) 3モーション91cm幅 (KQ-A6322)	86.5	11-6797-0	00170-001328	1,100 円	2,200 円	3,300 円	11,000 円
スリムボード (木製) 2モーション91cm幅 (KQ-A5325)	84.9	11-6944-0	00170-001432	900 円	1,800 円	2,700 円	9,000 円
スリムボード (木製) 3モーション91cm幅 (KQ-A6325)	84.9	11-6946-0	00170-001450	1,100 円	2,200 円	3,300 円	11,000 円

介護保険  
購入  
対象品

## 楽匠プラス Xタイプ (キャメル)

パラマウントベッド

表示パネル  
リモコン 垂直昇降 2・3  
モーター プラスライン  
ボトム 樹脂 木製 低床 超低床 非課税

販売品

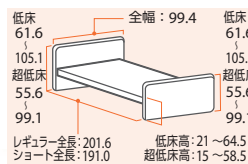
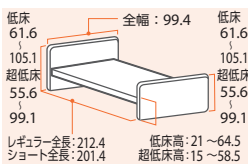

リモコン



2モーター 3モーター

### ■最低床高 15cmの超低床にも対応

楽匠プラスシリーズは、最低床高21cmと低く抑えた設計です。さらにXタイプでは、脚座を取り付ける向きを変えることで、最低床高15cmの超低床ベッドに切り替えられます。



最低床高 15cm

最低床高 21cm

情報

商品名	重さ(kg)	商品番号	商品コード	ご利用者負担額(1割)	ご利用者負担額(2割)	ご利用者負担額(3割)	月額レンタル料金
多機能ボード (樹脂製) 2モーター91cm幅 (KQ-A2322)	80.0	11-6798-0	00170-001251	850 円	1,700 円	2,550 円	8,500 円
多機能ボード (樹脂製) 3モーター91cm幅 (KQ-A3322)	81.0	11-6812-0	00170-001265	1,000 円	2,000 円	3,000 円	10,000 円
スリムボード (木製) 2モーター91cm幅 (KQ-A2325)	78.4	11-6938-0	00170-001401	850 円	1,700 円	2,550 円	8,500 円
スリムボード (木製) 3モーター91cm幅 (KQ-A3325)	79.4	11-6940-0	00170-001410	1,000 円	2,000 円	3,000 円	10,000 円

税込価格で表記しています。(非課税 ※非課税と表記のない商品に限る) 単位:CM

サービスコード/特殊寝台 介護給付:171003 予防給付:671003/特殊寝台付属品 介護給付:171004 予防給付:671004

ベッド・  
ベッド  
付属品

クオラONE 木製ボードスクエア

表示パネル  
リモコン 2 モーター 3 モーター 木製 低床 非課税

パラマウントベッド

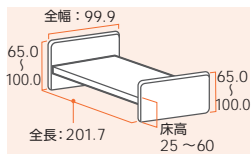

クオラONE

手元スイッチの「呼出ボタン」を押すことで、無線(Bluetooth)が届く範囲にあるスマートフォンに通知できます。



リモコン



長さの調節 レギュラー ミニ

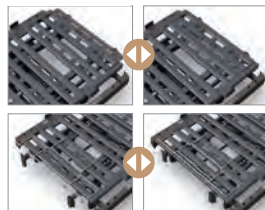

頭側(背ボトム上部)  
取り外して向きを変えることで長さを変えられます。

足側(マットレス止め・大)  
サイズに合った位置に取り付けます。

商品名	重さ(kg)	商品番号	商品コード	ご利用者負担額(1割)	ご利用者負担額(2割)	ご利用者負担額(3割)	月額レンタル料金
2モーター91cm幅 (KQ-B6227)	86.5	11-7008-0	00170-001526	550円	1,100円	1,650円	5,500円
3モーター91cm幅 (KQ-B6327)	88.5	11-7005-0	00170-001523	750円	1,500円	2,250円	7,500円

床ずれ  
防止用具

体位  
変換器

認知症  
老人徘徊  
感知機器

手すり

楽匠Z セーフティラウンドボード(樹脂木目)

液晶  
リモコン 垂直昇降 2 モーション 3 モーション ラクリア  
モーション 樹脂木 低床 非課税

パラマウントベッド

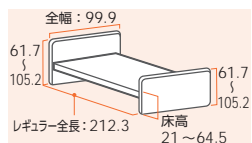

<ラクリアモーション>

一般的な3モーターベッドの機能(背上げ、膝上げ、高さ調節)または、2モーターベッドの機能(背上げ、高さ調節)に加え、ベッド全体を傾ける機能が付いています。



■ベッドが前後に動かない垂直昇降方式の高さ調節機能  
手元スイッチの「高さ」ボタンを操作することでベッドの高さ(ゆかからボトム上面までの高さ)を約21cmから約64.5cmまで調節できます。高さ調節をする時にベッドが前後に動かない垂直昇降方式を採用しています。



■暗いところでも操作しやすい白色液晶表示付きの手元スイッチ  
液晶表示パネルに操作内容が絵記号と数値で表示されるので、背ボトムの角度やベッドの高さなどベッドの状態を確認しながら適切に操作できます。

リモコン



商品名	重さ(kg)	商品番号	商品コード	ご利用者負担額(1割)	ご利用者負担額(2割)	ご利用者負担額(3割)	月額レンタル料金
2モーション91cm幅レギュラー (KQ-7231)	85.5	11-5995-0	00170-000777	600円	1,200円	1,800円	6,000円
3モーション91cm幅レギュラー (KQ-7331)	86.5	11-5999-0	00170-000785	800円	1,600円	2,400円	8,000円

歩行  
補助杖

歩行器

車椅子・  
車椅子  
付属品

スロープ

移動用  
リフト・  
つり具

楽匠Z 木製ボード

液晶  
リモコン 垂直昇降 2 モーション 3 モーション ラクリア  
モーション 木製 低床 非課税

パラマウントベッド

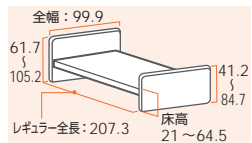

木製ボード



■ベッドが前後に動かない垂直昇降方式の高さ調節機能  
手元スイッチの「高さ」ボタンを操作することでベッドの高さ(ゆかからボトム上面までの高さ)を約21cmから約64.5cmまで調節できます。高さ調節をする時にベッドが前後に動かない垂直昇降方式を採用しています。

<ラクリアモーション>

一般的な3モーターベッドの機能(背上げ、膝上げ、高さ調節)または、2モーターベッドの機能(背上げ、高さ調節)に加え、ベッド全体を傾ける機能が付いています。

リモコン



商品名	重さ(kg)	商品番号	商品コード	ご利用者負担額(1割)	ご利用者負担額(2割)	ご利用者負担額(3割)	月額レンタル料金
2モーション91cm幅レギュラー (KQ-7232)	87.5	11-6028-0	00170-000778	600円	1,200円	1,800円	6,000円
3モーション91cm幅レギュラー (KQ-7332)	88.5	11-6051-0	00170-000786	800円	1,600円	2,400円	8,000円

介護保険  
購入  
対象品

販売品

情報



# ベッド・ベッド付属品

## サイドレール

パラマウントベッド

床ずれ  
防止用具

体位  
変換器

認知症  
老人徘徊  
感知機器

手すり

歩行  
補助杖

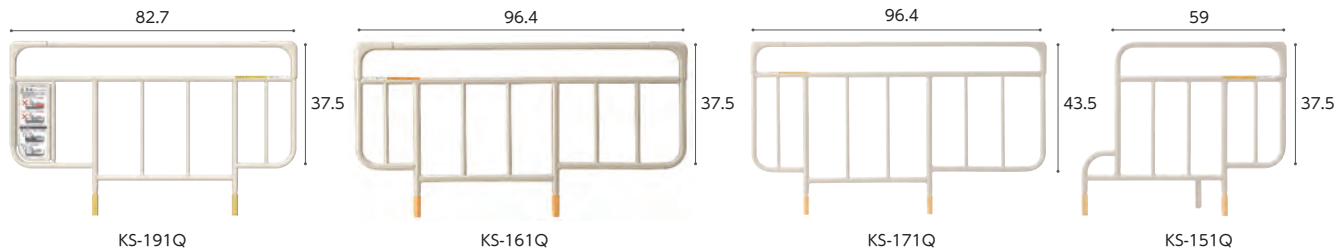

商品名/数量	商品番号	商品コード
<b>KS-191Q 1本</b>	19-5653-1	00170-000752

サイズ：全幅 82.7 × ボトム面からの高さ 37.5cm

ご利用者 負担額	(1割)	(2割)	(3割)	月額レンタル料金
<b>24</b>	円	<b>48</b>	円	<b>72</b>
				<b>240</b>

商品名/数量	商品番号	商品コード
<b>KS-161Q 1本</b>	19-5236-1	00170-Z00019

サイズ：全幅 96.4 × ボトム面からの高さ 37.5cm

ご利用者 負担額	(1割)	(2割)	(3割)	月額レンタル料金
<b>24</b>	円	<b>48</b>	円	<b>72</b>
				<b>240</b>

商品名/数量	商品番号	商品コード
<b>KS-171Q 1本</b>	19-5257-1	00170-Z00197

サイズ：全幅 96.4 × ボトム面からの高さ 43.5cm

ご利用者 負担額	(1割)	(2割)	(3割)	月額レンタル料金
<b>24</b>	円	<b>48</b>	円	<b>72</b>
				<b>240</b>

商品名/数量	商品番号	商品コード
<b>KS-151Q 1本</b>	19-5256-1	00170-000537

サイズ：全幅 59 × ボトム面からの高さ 37.5cm

ご利用者 負担額	(1割)	(2割)	(3割)	月額レンタル料金
<b>24</b>	円	<b>48</b>	円	<b>72</b>
				<b>240</b>

## ソフトカバー付きベッドサイドレール

パラマウントベッド

歩行器

車椅子・  
車椅子  
付属品

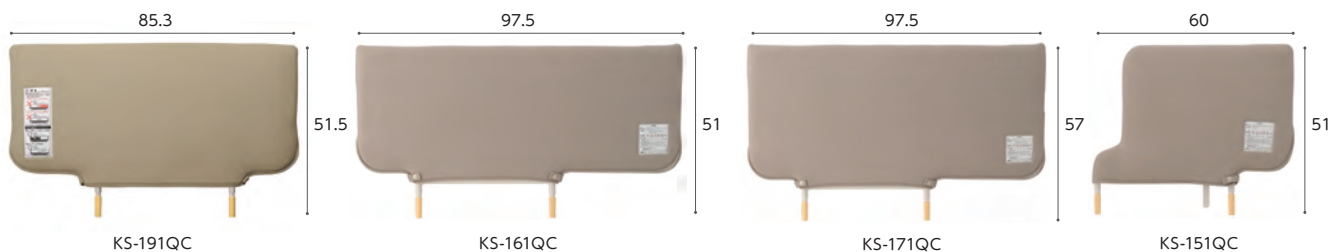

商品名	商品番号	商品コード
<b>KS-191QC 1本</b>	19-6323-1	00170-000763

サイズ：全幅 84 × 高さ 51.5cm

ご利用者 負担額	(1割)	(2割)	(3割)	月額レンタル料金
<b>60</b>	円	<b>120</b>	円	<b>180</b>
				<b>600</b>

商品名	商品番号	商品コード
<b>KS-161QC 1本</b>	19-5316-1	00170-Z00056

サイズ：全幅 97.5 × 高さ 51cm

ご利用者 負担額	(1割)	(2割)	(3割)	月額レンタル料金
<b>40</b>	円	<b>80</b>	円	<b>120</b>
				<b>400</b>

商品名	商品番号	商品コード
<b>KS-171QC 1本</b>	19-5317-1	00170-Z00088

サイズ：全幅 97.5 × 高さ 57cm

ご利用者 負担額	(1割)	(2割)	(3割)	月額レンタル料金
<b>40</b>	円	<b>80</b>	円	<b>120</b>
				<b>400</b>

商品名	商品番号	商品コード
<b>KS-151QC 1本</b>	19-5315-1	00170-000543

サイズ：全幅 60 × 高さ 51cm

ご利用者 負担額	(1割)	(2割)	(3割)	月額レンタル料金
<b>60</b>	円	<b>120</b>	円	<b>180</b>
				<b>600</b>

## スイングアーム介助バー/サイドグリップ

パラマウントベッド

介護保険  
購入  
対象品

販売品

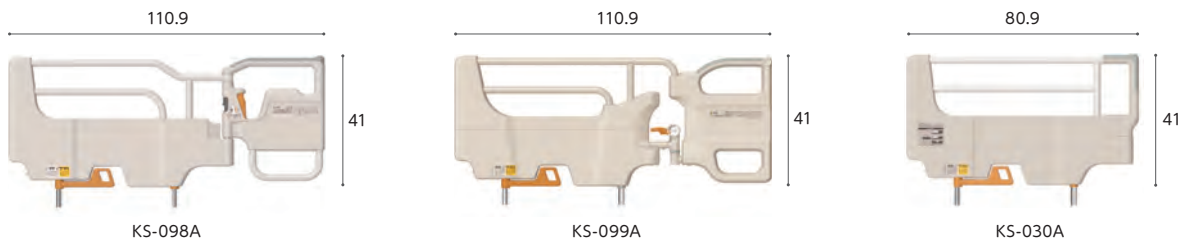

商品名	商品番号	商品コード
<b>KS-098A</b>	19-6007-1	00170-000898

サイズ：幅110.9×ボトム面からの高さ41cm アーム開閉角度：±120°(30°刻み)

ご利用者 負担額	(1割)	(2割)	(3割)	月額レンタル料金
<b>180</b>	円	<b>360</b>	円	<b>540</b>
				<b>1,800</b>

商品名	商品番号	商品コード
<b>KS-099A</b>	19-6584-1	00170-001205

サイズ：幅110.9×ボトム面からの高さ41cm アーム開閉角度：±120°(30°刻み)

ご利用者 負担額	(1割)	(2割)	(3割)	月額レンタル料金
<b>180</b>	円	<b>360</b>	円	<b>540</b>
				<b>1,800</b>

商品名	商品番号	商品コード
<b>KS-030A</b>	19-6047-1	00170-000897

サイズ：幅80.9×ボトム面からの高さ41cm 重さ6.8kg

ご利用者 負担額	(1割)	(2割)	(3割)	月額レンタル料金
<b>100</b>	円	<b>200</b>	円	<b>300</b>
				<b>1,000</b>

税込価格で表記しています。( **非課税** ※非課税 と表記のない商品に限る) **単位:CM**

サービスコード/特殊寝台 介護給付: 171003 予防給付: 671003 /特殊寝台付属品 介護給付: 171004 予防給付: 671004

ベッド・  
ベッド  
付属品

### ソフトカバー付き介助バー KS-098ACL

パラマウントベッド

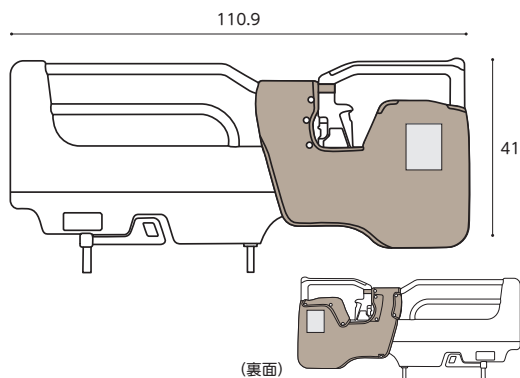

商品名	商品番号	商品コード
<b>KS-098ACL</b>	19-6435-1	00170-000901
サイズ: 幅110.9×ボトム面からの高さ41cm アーム開閉角度: ±120°(30°刻み)		
ご利用者 負担額 (1割)	<b>200</b> 円	(2割) <b>400</b> 円 (3割) <b>600</b> 円
月額レンタル料金	<b>2,000</b> 円	

### IVポール

楽匠  
プラス

パラマウントベッド

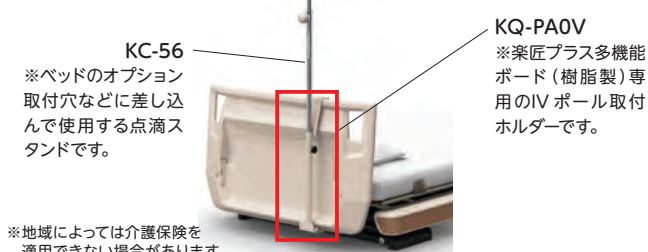

商品名	商品番号	商品コード
<b>IVポール KC-56</b>	19-5153-1	00170-000078
全体サイズ: 幅 28.2 × 奥行 28.2 × 高さ 104.2 ~ 178.7cm 重量: 1.6kg		
ご利用者 負担額 (1割)	<b>50</b> 円	(2割) <b>100</b> 円 (3割) <b>150</b> 円
月額レンタル料金	<b>500</b> 円	
商品名	商品番号	商品コード
<b>IVポールホルダー KQ-PA0V</b>	19-6643-1	00170-001343
全体サイズ: 幅 7.5 × 奥行 11.1 × 高さ 53.2cm		
ご利用者 負担額 (1割)	<b>100</b> 円	(2割) <b>200</b> 円 (3割) <b>300</b> 円
月額レンタル料金	<b>1,000</b> 円	

床ずれ  
防止用具

体位  
変換器

認知症  
老人徘徊  
感知機器

手すり

### キャスター KQ-P70C

パラマウントベッド



※ベッドが 3cm 高くなります。  
※キャスターを取り付ける場合、ベッド本体も課税となります。

商品名	商品番号	商品コード
<b>KQ-P70C</b>	19-5688-1	00170-000794
直径: 6.5cm		
ご利用者 負担額 (1割)	<b>100</b> 円	(2割) <b>200</b> 円 (3割) <b>300</b> 円
月額レンタル料金	<b>1,000</b> 円	

### ベッドオプション

パラマウントベッド

※キャスターを取り付ける場合、ベッド本体も課税となります。



キャスター ※ベッドの高さは変わりません。      ハイトスペーサー ※ベッドが 6.5cm 高くなります。

商品名	商品番号	商品コード
<b>キャスター-KQ-P90C</b>	19-5258-1	00170-000560
直径: 6.5cm		
ご利用者 負担額 (1割)	<b>100</b> 円	(2割) <b>200</b> 円 (3割) <b>300</b> 円
月額レンタル料金	<b>1,000</b> 円	
商品名	商品番号	商品コード
<b>キャスター付ハイトスペーサー-KQ-P90CH</b>	19-5412-1	00170-000608
直径: 6.5cm		
ご利用者 負担額 (1割)	<b>100</b> 円	(2割) <b>200</b> 円 (3割) <b>300</b> 円
月額レンタル料金	<b>1,000</b> 円	

歩行  
補助杖

歩行器

車椅子・  
車椅子  
付属品

スロープ

移動用  
リフト・  
つり具

### ケアデュオ延長マットレス

グリーン  
ケア **厚さ  
8  
cm**

日本ケアサブライ

マットレスと併せて使用し、足側へ 14cm 長くするためのマットレス。  
カバーの丸洗いが可能です。

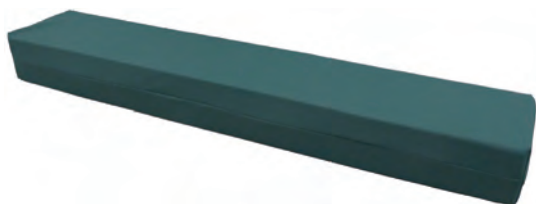

商品名	商品番号	商品コード
<b>幅90cm×厚さ8cm</b>	12-6011-1	00614-000018
サイズ: 幅 90 × 全長 14 × 厚さ 8cm		
材質/カバー: 表面 ポリエステル、内部 ウレタンフォーム		
ご利用者 負担額 (1割)	<b>0</b> 円	(2割) <b>0</b> 円 (3割) <b>0</b> 円
月額レンタル料金	<b>0</b> 円	

### 延長フレーム

楽匠  
プラス

パラマウントベッド



楽匠プラスシリーズのベッド (91cm 幅、83cm 幅) を  
足側に 14cm 延長できます。

商品名	商品番号	商品コード
<b>91cm幅 KQ-PA2L</b>	19-6644-1	00170-001345
<b>83cm幅 KQ-PA0L</b>	19-6645-1	00170-001344
ご利用者 負担額 (1割)	<b>100</b> 円	(2割) <b>200</b> 円 (3割) <b>300</b> 円
月額レンタル料金	<b>1,000</b> 円	

介護保険  
購入  
対象品

販売品

情報



# ベッド・ベッド付属品

## ヨカロ ポジショニング 木製フラットボード

プラッツ

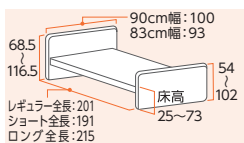

**YOCARO**  
【ヨカロ】

### 新しい背上げ。誤嚥リスクの低減、ズレカの軽減に ヨカロ ポジショニングベッドシリーズ

業界最高クラスの床面高さ78cm

床面高さは低床25cmから73cmまで、固定脚の切り替えで78cmまで調節できます。おむつ交換や体位変換を行うときの腰への負担を軽減します。また、昇降時はベッドが横にスイングしないので、設置面積が少なくおすすめです。



### 背上げ時のズレを抑える膝位置のフィッティング機能

大腿部の長さに合わせて、パーツの変換なしでひざ脚ボトムの屈曲位置を2段階に調節できるので、ズレの少ない快適な背上げをサポートします。

「ひざ脚ボトム」の屈曲位置と膝関節の場所が合っていないと



⚠️ 褥瘡(床ずれ)の原因になります



### 誤嚥リスク低減をサポートする、 プラッツ独自のハイバックサポート機能

背ボトムを「ハイバック：頭～背部」と「ローバック：腰部」の2つに分け、それぞれの角度を電動で調節可能です。ハイバックは0～30度の間で無段階に調節できます。

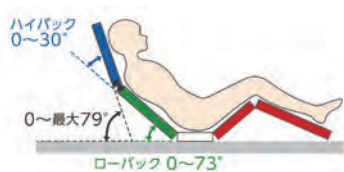

垂直昇降 液晶リモコン 2モーター 3モーター ハイバックサポート 木製 低床 非課税

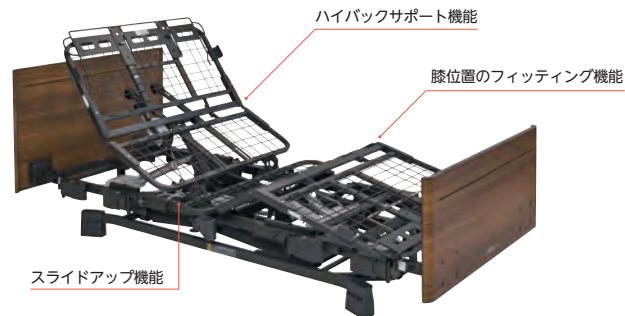

### むくみの改善にも対応できるひざ上げ角度

ひざ上げの角度は33°まで上げることができます。足先の上げ/下げもワンタッチで切り替えでき、足のむくみ予防、浮腫の軽減をサポートします。

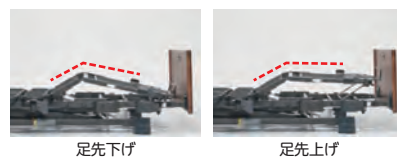

### 背上げ時のズレと 引っぱり感を低減するスライドアップ機能

背ボトムが後ろと上に弧をえがくようにスライドすることで、腰の押し出しを少なくし、背上げ時のズレや圧迫を抑えます。



### 背上げのズレ・背圧を軽減するリクライニング動作

1ボタン操作で、背と膝の角度を調節しながらハイバック・ローバック・膝がそれぞれ動き、快適なリクライニング姿勢を実現。ハイバックとローバックの角度は合わせて最大73°を超えないように自動で調節され、腹部の角度が常に90°以上を確保するように設計されています。



商品名	重さ(kg)	商品番号	商品コード	ご利用者負担額(1割)	ご利用者負担額(2割)	ご利用者負担額(3割)	月額レンタル料金
2モーター 90cm幅 (P116-61BA)	100	11-7111-0	00631-000648	800円	1,600円	2,400円	8,000円
2モーター 83cm幅 (P116-62DA)	97	11-7112-0	00631-000648	800円	1,600円	2,400円	8,000円
3モーター 90cm幅 (P116-71BA)	101	11-7115-0	00631-000652	1,000円	2,000円	3,000円	10,000円
3モーター 83cm幅 (P116-72DA)	98	11-7116-0	00631-000652	1,000円	2,000円	3,000円	10,000円

税込価格で表記しています。( **非課税** ※非課税 と表記のない商品に限る) **単位:CM**

サービスコード/特殊寝台 介護給付:171003 予防給付:671003/特殊寝台付属品 介護給付:171004 予防給付:671004

ベッド・  
ベッド  
付属品

## ミオレットⅢ

プラツ

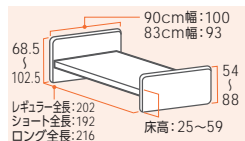
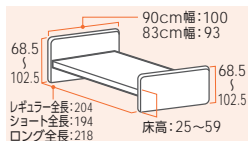

垂直昇降 2 モーター 3 モーター ライジング モーション 樹脂 木製 低床 非課税

リモコン



2 モーター 3 モーター



### ヒップダウン機構

背上げと連動して臀部のボトムが傾斜します。これにより、骨盤を起こし、ずれを抑制します。

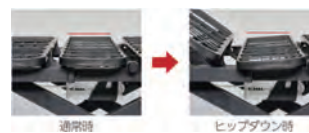

### 背上げ時のズレを抑える膝位置のフィッティング機能

膝位置のフィッティング機能は利用者の大腿部の長さに合わせて、パーツの変更なしでひざ脚ボトムの屈曲位置を2段階に調節できるので、ズレの少ない快適な背上げをサポートします。



### 省スペースに設置可能な垂直昇降機構

昇降の際にベッドがスイングせず垂直に昇降するので、設置面積が少なく済みます。全長は業界トップクラスの省スペース設計を実現しました。



### 背圧・腹圧を軽減するバックオフ機構

背ボトムを後方に4cmスライドさせながら上半身を起こす背上げ機能で、背中や腹部の圧迫感を軽減します。また、背圧は肩付近にかかるように設計されており、肩の後ろに手を差し込むだけでも大幅に除圧できます。



### 背上げ時のズレを抑える1ボタン操作のライジングモーション機構

背上げボタンを押すと、背と膝の角度を自動的に調整しながらリクライニングをおこなうことにより、足方向へのズレを抑制します。背を上げ続けると膝は下がることで腹部の圧迫を抑え、背を上げると膝はフラットになり端座位も取りやすくなります。※背上げ単独動作への切り替えもワンタッチで可能です。



### 足先上げと足先下げの簡単切替え

足先の角度をワンタッチで切替えできます。脚の浮腫(むくみ)軽減にも対応できます。

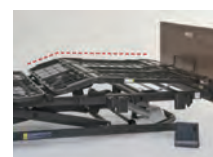

商品名	重さ (kg)	商品番号	商品コード	ご利用者負担額(1割)	ご利用者負担額(2割)	ご利用者負担額(3割)	月額レンタル料金
2モーター 90cm幅 樹脂 P113-21AC	85.5	11-6637-0	00631-000553	600円	1,200円	1,800円	6,000円
2モーター 83cm幅 樹脂 P113-22CC	83	11-6638-0	00631-000553	600円	1,200円	1,800円	6,000円
3モーター 90cm幅 樹脂 P113-31AC	86.5	11-6635-0	00631-000557	800円	1,600円	2,400円	8,000円
3モーター 83cm幅 樹脂 P113-32CC	84	11-6636-0	00631-000557	800円	1,600円	2,400円	8,000円
2モーター 90cm幅 木製 P113-21BA	87.5	11-6655-0	00631-000554	600円	1,200円	1,800円	6,000円
2モーター 83cm幅 木製 P113-22DA	84.5	11-6675-0	00631-000554	600円	1,200円	1,800円	6,000円
3モーター 90cm幅 木製 P113-31BA	88.5	11-6660-0	00631-000558	800円	1,600円	2,400円	8,000円
3モーター 83cm幅 木製 P113-32DA	85.5	11-6688-0	00631-000558	800円	1,600円	2,400円	8,000円

床ずれ  
防止用具

体位  
変換器

認知症  
老人徘徊  
感知機器

手すり

歩行  
補助杖

歩行者

車椅子・  
車椅子  
付属品

スロープ

移動用  
リフト・  
つり具

介護保険  
購入  
対象品

販売品

情報



# ベッド・ベッド付属品

## サイドレール

床ずれ  
防止用具

プラッツ

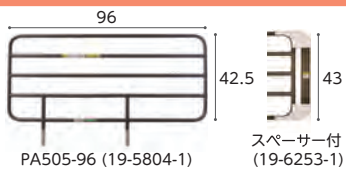

PA505-96 (19-5804-1)

スペーサー付  
(19-6253-1)

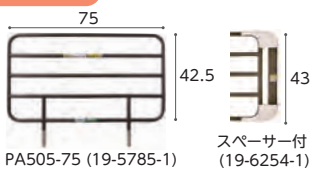

PA505-75 (19-5785-1)

スペーサー付  
(19-6254-1)

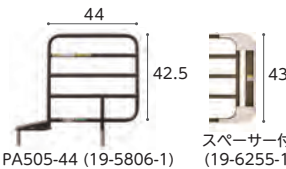

PA505-44 (19-5806-1)

スペーサー付  
(19-6255-1)

体位  
変換器

商品名/数量	商品番号	商品コード
PA505-96 1本	19-5804-1	00631-000320

サイズ:全幅96×ボトム面からの高さ42.5cm

ご利用者負担額 (1割)	(2割)	(3割)	月額レンタル料金
24円	48円	72円	240円

商品名/数量	商品番号	商品コード
PA505-75 1本	19-5785-1	00631-000319

サイズ:全幅75×ボトム面からの高さ42.5cm

ご利用者負担額 (1割)	(2割)	(3割)	月額レンタル料金
24円	48円	72円	240円

認知症  
老人徘徊  
感知機器

商品名/数量	商品番号	商品コード
PA505-44 1本	19-5806-1	00631-000318

サイズ:サイドレール部幅44×ボトム面からの高さ42.5cm

ご利用者負担額 (1割)	(2割)	(3割)	月額レンタル料金
24円	48円	72円	240円

手すり

商品名/数量	商品番号	商品コード
PA505-96 ロングタイプ対応スペーサー付 1本	19-6253-1	00631-000516

サイズ:全幅103×ボトム面からの高さ43cm

ご利用者負担額 (1割)	(2割)	(3割)	月額レンタル料金
24円	48円	72円	240円

商品名/数量	商品番号	商品コード
PA505-75 ロングタイプ対応スペーサー付 1本	19-6254-1	00631-000517

サイズ:全幅82×ボトム面からの高さ43cm

ご利用者負担額 (1割)	(2割)	(3割)	月額レンタル料金
24円	48円	72円	240円

商品名/数量	商品番号	商品コード
PA505-44 ロングタイプ対応スペーサー付 1本	19-6255-1	00631-000518

サイズ:サイドレール部幅51×ボトム面からの高さ43cm

ご利用者負担額 (1割)	(2割)	(3割)	月額レンタル料金
24円	48円	72円	240円

歩行  
補助杖

## 安全カバー付サイドレール

プラッツ

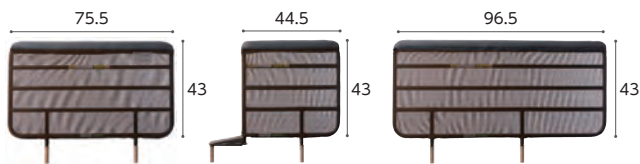

PA505-75S1

PA505-44S1

PA505-96S1

※ボトム面からの高さ43cm

商品名/数量	商品番号	商品コード
PA505-75S1 1本	19-6530-1	00631-000523

ご利用者負担額 (1割)	(2割)	(3割)	月額レンタル料金
48円	96円	144円	480円

商品名/数量	商品番号	商品コード
PA505-44S1 1本	19-6531-1	00631-000524

ご利用者負担額 (1割)	(2割)	(3割)	月額レンタル料金
48円	96円	144円	480円

商品名/数量	商品番号	商品コード
PA505-96S1 1本	19-6529-1	00631-000522

ご利用者負担額 (1割)	(2割)	(3割)	月額レンタル料金
48円	96円	144円	480円

歩行器

車椅子・  
車椅子  
付属品

スロープ

移動用  
リフト・  
つり具

介護保険  
購入  
対象品

販売品

情報

## ラフィオ専用キャスター 4個組

プラッツ



低床用キャスター

超低床用キャスター

※キャスターを取り付ける場合、ベッド本体も課税となります。  
※超低床用キャスター仕様では、ベッドテーブルは使用しないでください。

商品名	商品番号	商品コード
低床用キャスター	19-6057-1	00631-000462

装着時の床面高: 23cm

ご利用者負担額 (1割)	(2割)	(3割)	月額レンタル料金
50円	100円	150円	500円

商品名	商品番号	商品コード
超低床用キャスター	19-6055-1	00631-000461

装着時の床面高: 15.5cm

ご利用者負担額 (1割)	(2割)	(3割)	月額レンタル料金
50円	100円	150円	500円

## ハンドグリップ PG04-75

プラッツ

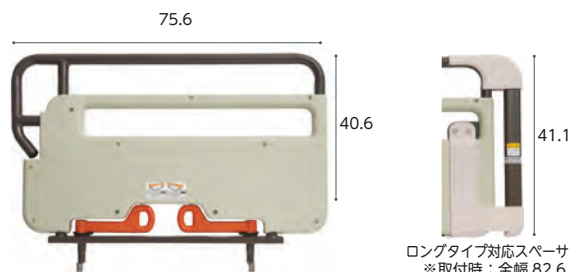

ロングタイプ対応スペーサー  
※取付時:全幅 82.6

商品名	商品番号	商品コード
PG04-75	19-6384-1	00631-000545

サイズ:全幅75.6×ボトム面からの高さ40.6cm

ご利用者負担額 (1割)	(2割)	(3割)	月額レンタル料金
80円	160円	240円	800円

商品名	商品番号	商品コード
ロングタイプ対応スペーサー付	19-6388-1	00631-000547

サイズ:全幅82.6×ボトム面からの高さ41.1cm

ご利用者負担額 (1割)	(2割)	(3割)	月額レンタル料金
80円	160円	240円	800円

## ミオレットⅢ専用キャスター 4個組

プラッツ



※床面高が1.5cm高くなります。(装着時の床面高: 26.5cm)  
※キャスターとベッドを同時購入される場合、非課税対商品では高くなりますのでベッドも全て課税品となります。

商品名	商品番号	商品コード
PC03-8CK	19-6383-1	00631-000561

ご利用者負担額 (1割)	(2割)	(3割)	月額レンタル料金
50円	100円	150円	500円

税込価格で表記しています。(非課税 ※非課税と表記のない商品に限る) 単位:CM

サービスコード/特殊寝台 介護給付:171003 予防給付:671003/特殊寝台付属品 介護給付:171004 予防給付:671004

ベッド・  
ベッド  
付属品

## パッド付レバーロック式ベッド用グリップ ニーパロL

プラツ

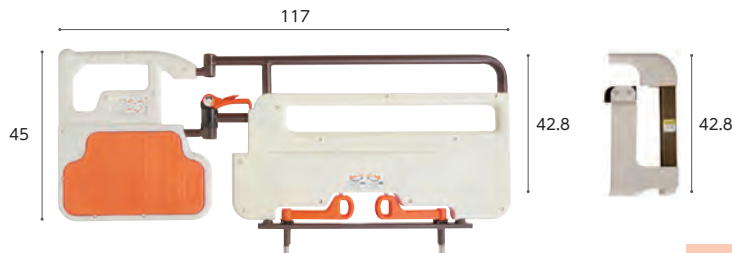

※アーム開閉角度: ±135° (22.5°刻み)

ロングタイプ対応スペーサー  
※取付時:全幅124

ニーパロひざパッドがあると・・・



車椅子からのずり落ちを防止

端座位時のずり落ちを防止

商品名	商品番号	商品コード
ニーパロL	19-6249-1	00631-000536

サイズ:全幅117×ボトム面からの高さ42.8cm

ご利用者負担額 (1割)	(2割)	(3割)	月額レンタル料金
150円	300円	450円	1,500円

商品名	商品番号	商品コード
ロングタイプ対応スペーサー付	19-6251-1	00631-000534

サイズ:全幅124×ボトム面からの高さ42.8cm

ご利用者負担額 (1割)	(2割)	(3割)	月額レンタル料金
150円	300円	450円	1,500円



簡単操作のレバーロック式

思わぬ事故を防止するため、ロック解除時にはセーフティロックの操作が必要です。スイングアームは22.5度毎に固定できます。

## レール周りの隙間の寸法 在宅用電動介護用ベッドのJIS規格での隙間の基準(抜粋)

事故が多いレール周りの隙間について、JIS規格(JIS T 9254)では下記の通り規定されました。

- ①レール周りのAにおいて図1の様な直径6cmの円柱形の物を50N(約5.1kg)で押さえても図2の様にレールの下に行かないこと。もしくは31.8cm以上の隙間があること。
- ②ベッド用グリップ周りのBにおいて図3の様な円錐形の物を50N(約5.1kg)で押ししても通過しないこと。
- ③レール周りのCにおいて図3の様な円錐形の物を力を加えずに差し込み通過しないこと。

JISマーク表示製品であっても、利用者の方の使用法・身体状況の変化など、様々な要因で事故が起こる可能性があります。ご使用の際は、取扱説明書などの記載事項を守り、十分に注意を払う必要があります。

ベッド用グリップとサイドレールを組み合わせてご使用される際の隙間

ベッドサイズ  
レギュラーの場合

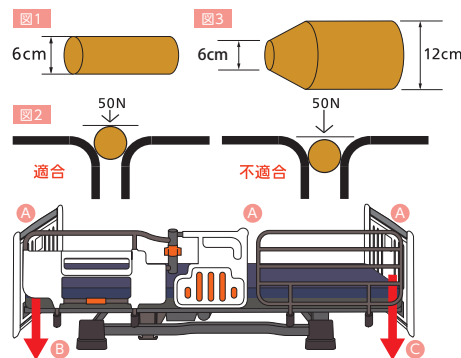
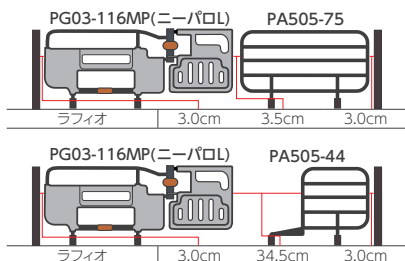

サイドレールを組み合わせてご使用される際の隙間

ベッドサイズ  
レギュラーの場合

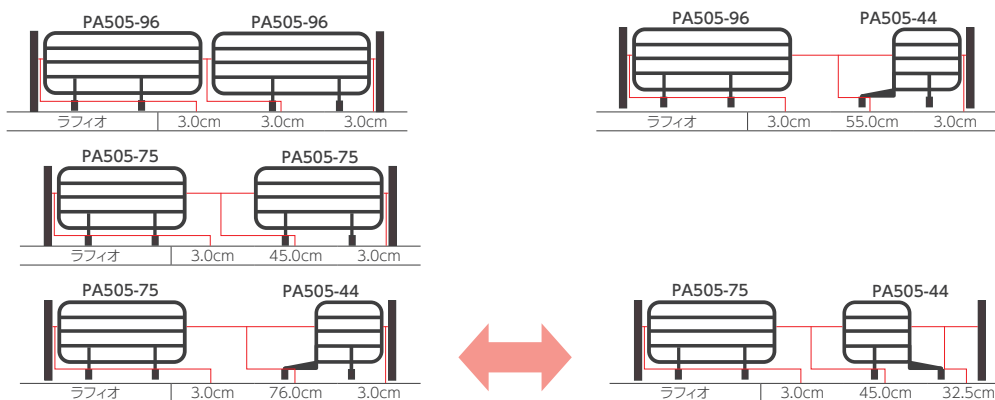

ラフィオ ショートタイプの場合

レール類とボードの長手方向の隙間はございません。短手方向の隙間は5mmとなります。(右図参照)

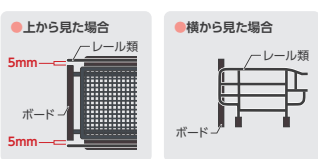

ラフィオ ロングタイプの場合

ボード側に必ず「ロングタイプ対応スペーサー」を取り付けてください。

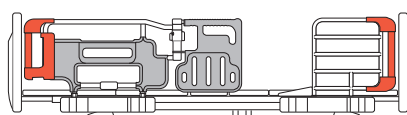

取扱説明書をよく読み、有効性と危険性を認識し、正しく使うことが危険を回避する一番の近道です!

ベッドの安全性に関することは、「医療・介護ベッド安全普及協議会」のホームページを参照ください。

床ずれ  
防止用具

体位  
変換器

認知症  
老人徘徊  
感知機器

手すり

歩行  
補助杖

歩行者

車椅子・  
車椅子  
付属品

スロープ

移動用  
リフト・  
つり具

介護保険  
購入  
対象品

販売品

情報



# ベッド・ベッド付属品

床ずれ  
防止用具

## リラフベッド 91cm幅 標準/ショート

ランダルコーポレーション



体位  
変換器

認知症  
老人徘徊  
感知機器

商品名	商品番号	商品コード
2モーター (CLB-2209)		00496-000269
全幅 91.6 × 全長 200.6 × 床高 25 ~ 59cm		

ご利用者 負担額 (1割)	500円	(2割)	1,000円	月額レンタル料金	5,000円
		(3割)	1,500円		

商品名	商品番号	商品コード
3モーター (CLB-2309)		00496-000270
全幅 91.6 × 全長 200.6 × 床高 25 ~ 59cm		

ご利用者 負担額 (1割)	600円	(2割)	1,200円	月額レンタル料金	6,000円
		(3割)	1,800円		

手すり

歩行  
補助杖

## リラフネクストSE91幅 木製ボード(液晶無) 標準/ショート

ランダルコーポレーション

揺れに強く、ショートは業界最小クラスのベッド



歩行者

車椅子・  
車椅子  
付属品

商品名	商品番号	商品コード
2モーターレギュラー (CXBS-209TU)		00496-000448

商品名	商品番号	商品コード
2モーターショート (CXBS-209TSU)		00496-000450
全幅91~99.6×全長201.1(ショート190.1)×床高20~60cm		

ご利用者 負担額 (1割)	600円	(2割)	1,200円	月額レンタル料金	6,000円
		(3割)	1,800円		

商品名	商品番号	商品コード
3モーターレギュラー (CXBS-309TU)		00496-000452

商品名	商品番号	商品コード
3モーターショート (CXBS-309TSU)		00496-000454
全幅91~99.6×全長201.1(ショート190.1)×床高20~60cm		

ご利用者 負担額 (1割)	800円	(2割)	1,600円	月額レンタル料金	8,000円
		(3割)	2,400円		

スロープ

移動用  
リフト・  
つり具

介護保険  
購入  
対象品

販売品



商品名	商品番号	商品コード
ベッドサイドテーブル(CA-3630)		00496-000295
幅40×奥行90×高さ63~94		

ご利用者 負担額 (1割)	220円	(2割)	440円	月額レンタル料金	2,200円
		(3割)	660円		



商品名	商品番号	商品コード
アプラスフィット 防水 91cm幅 レギュラー(CAM-4001)		00496-000329
幅91×全長191cm		

ご利用者 負担額 (1割)	400円	(2割)	800円	月額レンタル料金	4,000円
		(3割)	1,200円		

情報

## 付属品

ランダルコーポレーション



商品名	商品番号	商品コード
うごけばーあ5 (CAC-070)		00496-000280
幅119×高さ50		

ご利用者 負担額 (1割)	190円	(2割)	380円	月額レンタル料金	1,900円
		(3割)	570円		

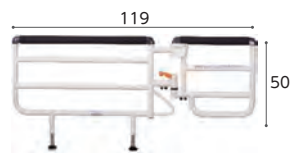

商品名	商品番号	商品コード
うごけばーあ5 フラットタイプ(CAC-080)		00496-000286
幅119×高さ50		

ご利用者 負担額 (1割)	190円	(2割)	380円	月額レンタル料金	1,900円
		(3割)	570円		

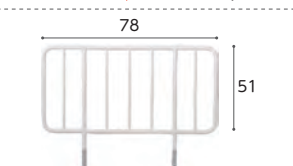

商品名	商品番号	商品コード
さしこみサイドレール 1本(CAS-178W)		00496-000285
幅78×高さ51		

ご利用者 負担額 (1割)	20円	(2割)	40円	月額レンタル料金	200円
		(3割)	60円		



商品名	商品番号	商品コード
スタンダードRマットレス 91cm幅 レギュラー(CSM-3918R)		00496-000339
幅91×全長191cm		

ご利用者 負担額 (1割)	100円	(2割)	200円	月額レンタル料金	1,000円
		(3割)	300円		

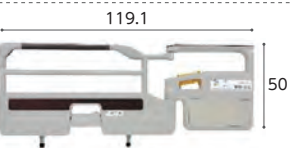

商品名	商品番号	商品コード
XBベットグリップ(CAC-180)		00496-000406
幅119.1×高さ50		

ご利用者 負担額 (1割)	150円	(2割)	300円	月額レンタル料金	1,500円
		(3割)	450円		

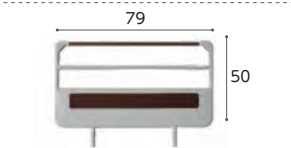

商品名	商品番号	商品コード
XBさしこみサイドレール(CAS-8078)		00496-000403
幅79×高さ50		

ご利用者 負担額 (1割)	24円	(2割)	48円	月額レンタル料金	240円
		(3割)	72円		

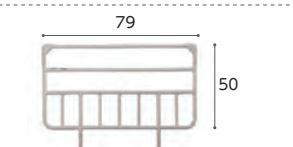

商品名	商品番号	商品コード
サイドレールN 1本(CAS-8179)		00496-000444
幅79×高さ50		

ご利用者 負担額 (1割)	20円	(2割)	40円	月額レンタル料金	200円
		(3割)	60円		



商品名	商品番号	商品コード
スタンダードリパーズルマットレス(CSM-3918SR)		00496-000394
幅91×全長191cm		

ご利用者 負担額 (1割)	200円	(2割)	400円	月額レンタル料金	2,000円
		(3割)	600円		

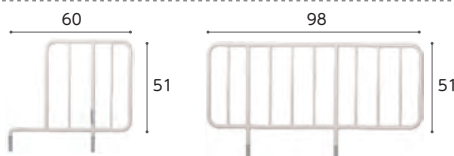

商品名	商品番号	商品コード
サイドレールS 1本(CAS-143W)		00496-000282
幅60×高さ51		

ご利用者 負担額 (1割)	24円	(2割)	48円	月額レンタル料金	240円
		(3割)	72円		

商品名	商品番号	商品コード
サイドレールA 2本(CAS-198W)		00496-000324
幅98×高さ51		

ご利用者 負担額 (1割)	40円	(2割)	80円	月額レンタル料金	400円
		(3割)	120円		

税込価格で表記しています。(非課税 ※非課税 と表記のない商品に限る) 単位:CM

サービスコード/特殊寝台 介護給付:171003 予防給付:671003/特殊寝台付属品 介護給付:171004 予防給付:671004

ベッド・  
ベッド  
付属品

昇降式ベッドサイドテーブル PT03-840MB

プラッツ



※ラフィオ超低床仕様ではご使用になれません。  
※ミオレット・フォーユー、楽匠Sと組み合わせる場合、ハイトスペーサーが必要です。  
※ミオレット・フォーユーはキャスター装着時はご使用になれません。  
※楽匠プラスHタイプは床高が24cm未満、Xタイプは超低床仕様ではご使用になれません。

商品名	商品番号	商品コード
PT03-840MB	19-6711-1	00631-000618
ご利用者 (1割) 負担額	250円	(2割) 500円 (3割) 750円
月額レンタル料金	2,500円	

ベッドサイドテーブル KF-1920

パラマウントベッド



※ラフィオ超低床仕様ではご使用になれません。  
※ミオレット・フォーユー、楽匠Sと組み合わせる場合、ハイトスペーサーが必要です。  
※ミオレット・フォーユーはキャスター装着時はご使用になれません。  
※楽匠プラスHタイプは床高が24cm未満、Xタイプは超低床仕様ではご使用になれません。

商品名	商品番号	商品コード
KF-1920	19-5659-1	00170-000716
ご利用者 (1割) 負担額	250円	(2割) 500円 (3割) 750円
月額レンタル料金	2,500円	

床ずれ  
防止用具

体位  
変換器

認知症  
老人徘徊  
感知機器

手すり

ベッドサイドテーブル KF-1930

パラマウントベッド



※ラフィオ超低床仕様ではご使用になれません。  
※ミオレット・フォーユー、楽匠Sと組み合わせる場合、ハイトスペーサーが必要です。  
※ミオレット・フォーユーはキャスター装着時はご使用になれません。  
※楽匠プラスHタイプは床高が24cm未満、Xタイプは超低床仕様ではご使用になれません。

商品名	商品番号	商品コード
KF-1930	19-5692-1	00170-000751
ご利用者 (1割) 負担額	250円	(2割) 500円 (3割) 750円
月額レンタル料金	2,500円	

ベッドサイドテーブル KF-2923

パラマウントベッド



※ラフィオ超低床仕様ではご使用になれません。  
※楽匠プラスHタイプは床高が24cm未満、Xタイプは超低床仕様ではご使用になれません。

商品名	商品番号	商品コード
KF-2923	19-7144-1	00170-001651
ご利用者 (1割) 負担額	300円	(2割) 600円 (3割) 900円
月額レンタル料金	3,000円	

歩行  
補助杖

歩行器

車椅子・  
車椅子  
付属品

スロープ

移動用  
リフト・  
つり具

ベルトセット付リハビリテーブル KF-840BS

パラマウントベッド



※ラフィオ超低床仕様ではご使用になれません。  
※楽匠プラスHタイプは床高が24cm未満、Xタイプは超低床仕様ではご使用になれません。

商品名	商品番号	商品コード
KF-840BS	19-5234-1	00170-000826
ご利用者 (1割) 負担額	300円	(2割) 600円 (3割) 900円
月額レンタル料金	3,000円	

オーバーベッドテーブル KF-833LA

パラマウントベッド

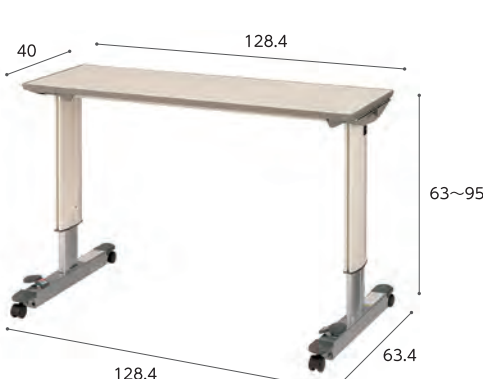

商品名	商品番号	商品コード
KF-833LA	19-0168-1	00170-000315
ご利用者 (1割) 負担額	350円	(2割) 700円 (3割) 1,050円
月額レンタル料金	3,500円	

介護保険  
購入  
対象品

販売品

情報



税込価格で表記しています。( **非課税** ※非課税 と表記のない商品に限る) **単位:CM**

サービスコード/特殊寝台 介護給付:171003 予防給付:671003 /特殊寝台付属品 介護給付:171004 予防給付:671004

ベッド・  
ベッド  
付属品

## ベッドサプライ

マットレスは、パッドを敷きシーツをかけて使いましょう。

こまめに交換できるように予備を用意しておく便利です。

シーツやカバーを使用し、むれにくく清潔な環境をつくりましょう。

快適さが増し、床ずれなどの予防にもつながります。

また、マットレスやベッドを汗や汚れから守るため、お手入れも楽になります。

### 枕カバー

背上げをしても落ちないように工夫されたものをおすすめします。

### シーツ

取り付け、取りはずしが簡単なボックスタイプが便利です。また、失禁が心配な方のために防水タイプをおすすめします。

### マットレスパッド

やさしい寝心地を好む方にはマットレスパッドを敷きましょう。マットレスの上に敷きふとんをのせると位置が高くなりベッドから降りにくくなる場合があります。

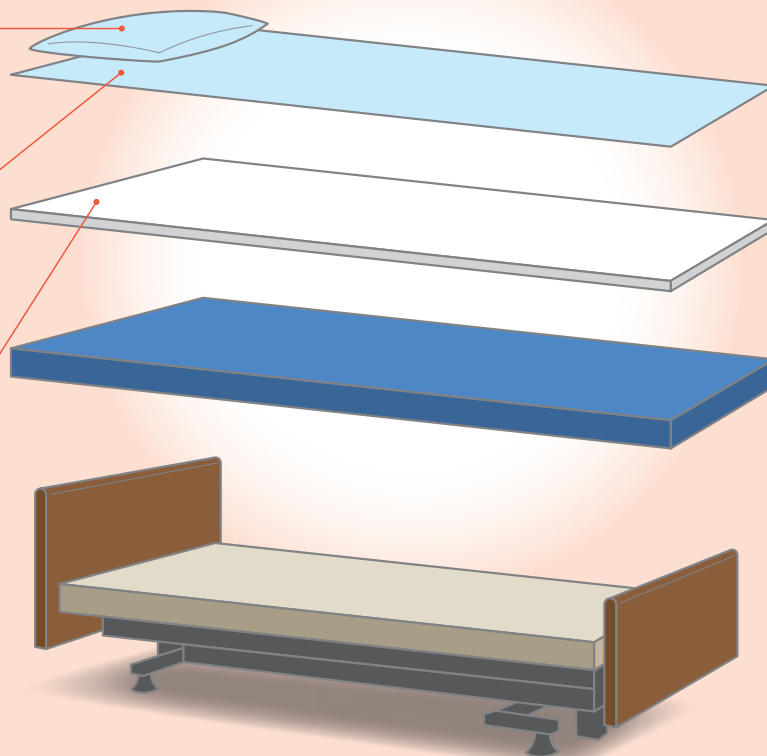

床ずれ  
防止用具

体位  
変換器

認知症  
老人徘徊  
感知機器

手すり

歩行  
補助杖

歩行器

車椅子・  
車椅子  
付属品

スロープ

移動用  
リフト・  
つり具

## ソフティア 通気タイプ

パラマウントベッド

3D面・フラット面、2種類のやわらかさが選べる  
リバーシブルマットレス



材質/マット:ウレタンフォーム カバー:ポリエステル(抗菌・防カビ)

厚さ  
8  
cm

商品名	商品番号	商品コード
91cm幅 レギュラー	12-6264-1	00170-001639

サイズ:幅91×全長191×厚さ8cm

ご利用者負担額 (1割)	100 円	(2割) 200 円	月額レンタル料金
		(3割) 300 円	1,000 円

商品名	商品番号	商品コード
91cm幅 ミニ	12-6266-1	00170-001641

サイズ:幅91×全長180×厚さ8cm

ご利用者負担額 (1割)	100 円	(2割) 200 円	月額レンタル料金
		(3割) 300 円	1,000 円

商品名	商品番号	商品コード
83cm幅 レギュラー	12-6265-1	00170-001640

サイズ:幅83×全長191×厚さ8cm

ご利用者負担額 (1割)	100 円	(2割) 200 円	月額レンタル料金
		(3割) 300 円	1,000 円

商品名	商品番号	商品コード
83cm幅 ミニ	12-6267-1	00170-001642

サイズ:幅83×全長180×厚さ8cm

ご利用者負担額 (1割)	100 円	(2割) 200 円	月額レンタル料金
		(3割) 300 円	1,000 円

介護保険  
購入  
対象品

販売品

情報



# ベッド・ベッド付属品

## エアウィーブマットレスM80 通気

床ずれ  
防止用具

シーホネンス

7cm厚のエアファイバー®(3.5cm×2枚)で体圧を分散する介護マットレス。通気性抜群のカバータイプなので、蒸れ感が低減され、快適な寝心地です。好みや体調に合わせて使えるリバーシブル仕様。

airweave



体位  
変換器

認知症  
老人徘徊  
感知機器

手すり

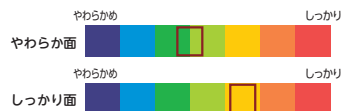

材質/カバー:(表地)ポリエステル55%、綿45%、中綿:ポリエステル100%、(裏地)ポリエステル100%、クッション材:ポリエチレン100%

歩行  
補助杖

## ストレッチフィットⅡ

バラマウントベッド

「ずれの軽減」「体圧分散」「蒸れ軽減」の性能が向上。背あげの機会を増やし、より身体にかかる負担が少なく過ごせるようにサポートします。

歩行器

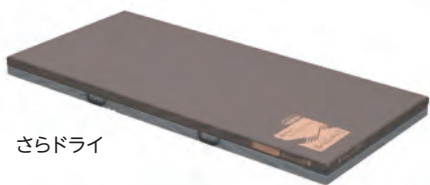

さらドライ

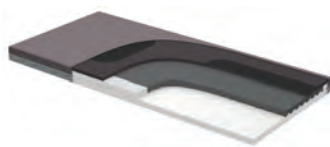

通気



材質/マット:ポリエステル、ウレタンフォーム カバー:ポリエステル、ポリウレタン

スロープ

商品名	商品番号	商品コード
[さらドライ]91cm幅レギュラー	12-6371-1	00170-001721

サイズ:幅91×長さ191×厚さ10cm

商品名	商品番号	商品コード
[さらドライ]83cm幅レギュラー	12-6372-1	00170-001722

サイズ:幅83×長さ191×厚さ10cm

移動用  
リフト・  
つり具

ご利用者負担額 (1割)	200円	(2割)	400円	月額レンタル料金	2,000円
		(3割)	600円		

介護保険  
購入  
対象品

## ユービーポイントエース 通気タイプ

プラッツ

寝心地の良さと動きやすさを両立した、幅広い方にお使いいただけるベーシックなウレタンフォームマットレス

販売品

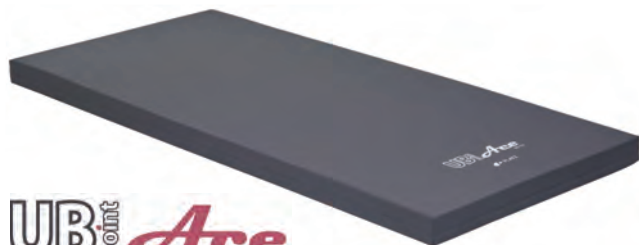

UB point Ace



情報



電動ベッド対応

電動ベッドサイズに適合。電動ベッドのリクライニング機能にも対応し、マットレスがベッドの動きに追従します。

厚さ  
8  
cm



寝心地が選べる

マットレスを裏返すだけで、2つの快眠環境を体感できる構造です。片面は硬く、もう片面は柔らかく仕上げられており、身体の状態に合わせて使い分けが可能です。

商品名	商品番号	商品コード
91cm幅 レギュラー	12-6427-1	01862-000040

サイズ:幅91×全長191×厚さ8cm

商品名	商品番号	商品コード
91cm幅 ショート	12-6428-1	01862-000041

サイズ:幅91×全長183×厚さ8cm

商品名	商品番号	商品コード
83cm幅 レギュラー	12-6425-1	01862-000038

サイズ:幅83×全長191×厚さ8cm

商品名	商品番号	商品コード
83cm幅 ショート	12-6426-1	01862-000039

サイズ:幅83×全長183×厚さ8cm

ご利用者負担額 (1割)	400円	(2割)	800円	月額レンタル料金	4,000円
		(3割)	1,200円		

# 税込価格で表記しています。(非課税 ※非課税と表記のない商品に限る) 単位:CM

サービスコード/特殊寝台 介護給付:171003 予防給付:671003/特殊寝台付属品 介護給付:171004 予防給付:671004

ベッド・  
ベッド  
付属品

## エバーフィットC3マットレス ドライ/通気

### パラマウントベッド

快適性と利便性を両立させたマットレス。

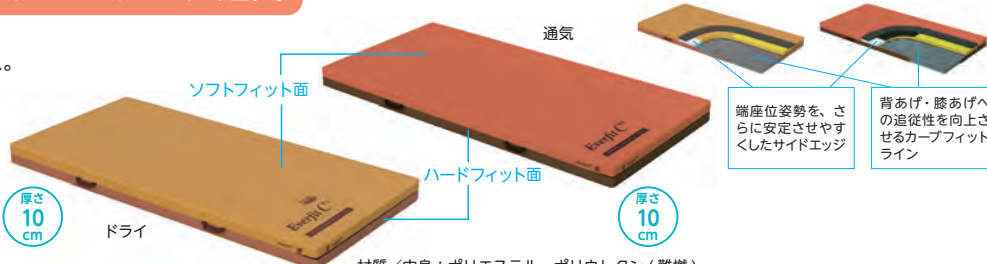

材質/中身: ポリエステル・ポリウレタン (難燃)  
側地: (ソフトフィット面) ポリエステル50%・アクリル30%・ポリウレタン20% (抗菌・防水・難燃・吸放湿・消臭)  
(ハードフィット面) ポリエステル70%・ポリウレタン30% (抗菌・防水・難燃)

商品名	商品番号	商品コード
[ドライ]91cm幅 レギュラー	12-6116-1	00170-001033
[ドライ]91cm幅 ミニ	12-6117-1	00170-001034

サイズ: 幅 91 × 全長 191 (ミニ 180) × 厚さ 10cm

商品名	商品番号	商品コード
[ドライ]83cm幅 レギュラー	12-6118-1	00170-001035
[ドライ]83cm幅 ミニ	12-6119-1	00170-001036

サイズ: 幅 83 × 全長 191 (ミニ 180) × 厚さ 10cm

ご利用者負担額 (1割)	<b>250</b> 円	(2割)	<b>500</b> 円	月額レンタル料金	2,500円
		(3割)	<b>750</b> 円		

材質/中身: ポリエステル・ポリウレタン (難燃)  
側地: (ソフトフィット面) ポリエステル100% (抗菌・防カビ・難燃・消臭)  
(ハードフィット面) ポリエステル100% (抗菌・防カビ・難燃)

商品名	商品番号	商品コード
[通気]91cm幅 レギュラー	12-6105-1	00170-001042
[通気]91cm幅 ミニ	12-6106-1	00170-001043

サイズ: 幅 91 × 全長 191 (ミニ 180) × 厚さ 10cm

商品名	商品番号	商品コード
[通気]83cm幅 レギュラー	12-6107-1	00170-001044
[通気]83cm幅 ミニ	12-6108-1	00170-001045

サイズ: 幅 83 × 全長 191 (ミニ 180) × 厚さ 10cm

ご利用者負担額 (1割)	<b>250</b> 円	(2割)	<b>500</b> 円	月額レンタル料金	2,500円
		(3割)	<b>750</b> 円		

床ずれ  
防止用具

体位  
変換器

認知症  
老人徘徊  
感知機器

手すり

歩行  
補助杖

歩行器

車椅子・  
車椅子  
付属品

スロープ

移動用  
リフト・  
つり具

介護保険  
購入  
対象品

販売品

情報

## エバーフィットマットレス

### パラマウントベッド

動きやすく寝心地が選べる  
リバーシブルマットレス。



材質/マット: ウレタンフォーム・ポリエステル繊維、カバー: ポリエステル70%、ポリウレタン30%防水

商品名	商品番号	商品コード
[清拭]91cm幅 レギュラー	12-5615-1	00170-000389
[清拭]91cm幅 ミニ	12-5693-1	00170-000396

サイズ: 幅 91 × 全長 191 (ミニ 180) × 厚さ 10cm

商品名	商品番号	商品コード
[清拭]83cm幅 レギュラー	12-5106-1	00170-000390
[清拭]83cm幅 ミニ	12-5689-1	00170-000397

サイズ: 幅 83 × 全長 191 (ミニ 180) × 厚さ 10cm

ご利用者負担額 (1割)	<b>100</b> 円	(2割)	<b>200</b> 円	月額レンタル料金	1,000円
		(3割)	<b>300</b> 円		

商品名	商品番号	商品コード
[通気]91cm幅 レギュラー	12-5624-1	00170-000438
[通気]91cm幅 ミニ	12-5694-1	00170-000441

サイズ: 幅 91 × 全長 191 (ミニ 180) × 厚さ 10cm

商品名	商品番号	商品コード
[通気]83cm幅 レギュラー	12-5690-1	00170-000437
[通気]83cm幅 ミニ	12-5691-1	00170-000440

サイズ: 幅 83 × 全長 191 (ミニ 180) × 厚さ 10cm

ご利用者負担額 (1割)	<b>100</b> 円	(2割)	<b>200</b> 円	月額レンタル料金	1,000円
		(3割)	<b>300</b> 円		

## ストレッチフィットマットレス

### パラマウントベッド

プロファイル加工を施したウレタンフォームのトップクッションが、身体  
の突部にかかる圧力を効果的に分散します。



商品名	商品番号	商品コード
[清拭]91cm幅 レギュラー	12-5870-1	00170-000730

サイズ: 幅 91 × 全長 191 × 厚さ 9cm

材質/カバー: ポリエステル、ポリウレタン、マット: ウレタンフォーム・ポリエステル

商品名	商品番号	商品コード
[通気]91cm幅 レギュラー	12-5874-1	00170-000735

サイズ: 幅 91 × 全長 191 × 厚さ 9cm

ご利用者負担額 (1割)	<b>250</b> 円	(2割)	<b>500</b> 円	月額レンタル料金	2,500円
		(3割)	<b>750</b> 円		

## ストレッチスリムマットレス

### パラマウントベッド

マットレスが伸びて、背上げに伴う身体のだれを軽減します。  
薄型・軽量マットレスで、高い機能性と快適なクッション性を両立しました。

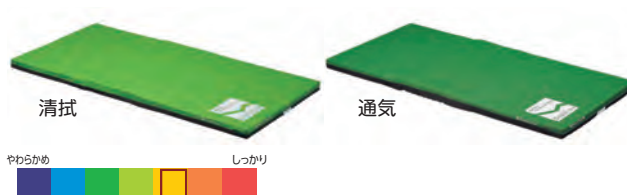

商品名	商品番号	商品コード
[清拭]91cm幅 レギュラー	12-5862-1	00170-000740

サイズ: 幅 91 × 全長 191 × 厚さ 7cm

材質/カバー: ポリエステル、ポリウレタン、マット: ウレタンフォーム・ポリエステル

商品名	商品番号	商品コード
[通気]91cm幅 レギュラー	12-5866-1	00170-000745

サイズ: 幅 91 × 全長 191 × 厚さ 7cm

ご利用者負担額 (1割)	<b>100</b> 円	(2割)	<b>200</b> 円	月額レンタル料金	1,000円
		(3割)	<b>300</b> 円		



# ベッド・ベッド付属品

## テルサ 防水タイプ

モルテン

厚さ  
12  
cm

床ずれ  
防止用具

体位  
変換器

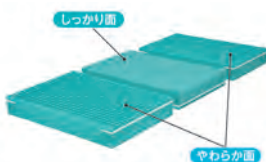

●マットレス内部は3つのインナーマットから構成されており、【やわらか面】と【しっかり面】を部分的に組み合わせ、異なる質感を選ぶことが可能。(部分交換)

認知症  
老人徘徊  
感知機器

手すり

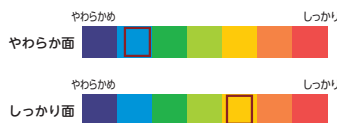

材質/マット：ウレタンフォーム、  
ポリエステル繊維  
カバー：(表面)ウレタン合皮  
(内側)ポリエステル

歩行  
補助杖

## アルファプラすくっとRe 通気

厚さ  
8  
cm

タイカ

寝返りから立ち上がりまでの一連の動作が安定して行えます。

歩行者

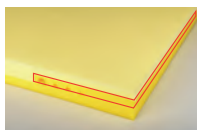

高硬度ウレタンフォームで  
安定感を確保



車椅子・  
車椅子  
付属品

スロープ

商品名	商品番号	商品コード
91cm幅 レギュラー	12-5986-1	00563-000108

サイズ：幅 91 × 全長 191 × 厚さ 8cm

商品名	商品番号	商品コード
83cm幅 レギュラー	12-5984-1	00563-000106

サイズ：幅 83 × 全長 191 × 厚さ 8cm

材質/カバー：ポリエステル マット：ポリウレタンフォーム

ご利用者 負担額	(1割)	(2割)	(3割)	月額レンタル料金
250円	400円	750円	2,500円	

移動用  
リフト・  
つり具

## ケアブリーズ

グリーン  
ケア 厚さ  
8  
cm

東洋クオリティワン

通気性の良いムレにくいマットレスです。  
やわらかめの層とかための層が一体になった  
リバーシブル仕様です。



介護保険  
購入  
対象品

販売品

商品名	商品番号	商品コード
90cm幅 レギュラー	12-5846-1	00523-000019
90cm幅 ショート	12-5847-1	00523-000019

サイズ：幅 90 × 全長 191 (ショート 181) × 厚さ 8cm

商品名	商品番号	商品コード
83cm幅 レギュラー	12-5848-1	00523-000019
83cm幅 ショート	12-5849-1	00523-000019

サイズ：幅 83 × 全長 191 (ショート 181) × 厚さ 8cm

材質/カバー：ポリエステル 100%、マット：ウレタンフォーム

ご利用者 負担額	(1割)	(2割)	(3割)	月額レンタル料金
200円	400円	600円	2,000円	

情報

## ケアデュオ

グリーン  
ケア 厚さ  
8  
cm

日本ケアサプライ

お手入れしやすい「防水タイプ」のカバーです。  
やさしい寝心地で、かつ端座位をとるときも  
姿勢が安定します。



商品名	商品番号	商品コード
90cm幅 レギュラー	12-5642-1	00614-000007
90cm幅 ショート	12-5715-1	00614-000007

サイズ：幅 90 × 全長 191 (ショート 181) × 厚さ 8cm

商品名	商品番号	商品コード
83cm幅 レギュラー	12-5643-1	00614-000007
83cm幅 ショート	12-5915-1	00614-000007

サイズ：幅 83 × 全長 191 (ショート 181) × 厚さ 8cm

材質/カバー：表地 ウレタン合皮、裏地 ウレタンフィルム、マット：ウレタンフォーム

ご利用者 負担額	(1割)	(2割)	(3割)	月額レンタル料金
200円	400円	600円	2,000円	

## ケアさらり

グリーン  
ケア 厚さ  
8  
cm

日本ケアサプライ

通気性の良いムレにくいマットレスです。  
「多層構造」の採用により、寝姿勢を  
水平に保つための適度な硬さと  
クッション性を実現。  
安定した寝姿勢や端座位を  
サポートします。

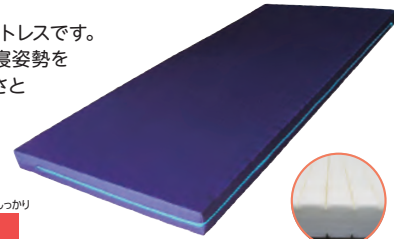

商品名	商品番号	商品コード
91cm幅 レギュラー	12-5735-1	00614-000006

サイズ：幅 91 × 全長 191 × 厚さ 8cm

商品名	商品番号	商品コード
91cm幅 ショート	12-5737-1	00614-000006

サイズ：幅 91 × 全長 181 × 厚さ 8cm

商品名	商品番号	商品コード
83cm幅 レギュラー	12-5736-1	00614-000006

サイズ：幅 83 × 全長 191 × 厚さ 8cm 材質/カバー：抗菌防臭加工、防炎加工のカバー

ご利用者 負担額	(1割)	(2割)	(3割)	月額レンタル料金
200円	400円	600円	2,000円	