

KINDCREW

KINDCREW Rental Catalogue

カインドクルー

福祉用具レンタルカタログ

vol.

04

2026-2027

Bringing a smile
to every customer

Hug

移乗サポートロボット ハグ

2人介助から1人介助へ。

スリムになったHugと

スマートなハグを。



▼商品紹介動画



▼商品紹介動画



※アプリ操作は販売品
(Model C2) のみの機能です。



もっと自由に移動すれば、

もっと人生は豊かになる。



WHILL

WHILL Model CK2

ウィル モデル シーケー ツー

1 洗浄・消毒

品質を守る最新鋭のシステムで洗浄・消毒



2 検品・修理

安全性もしっかり確認



3 保管

梱包し、清潔な場所で保管・管理



4 出荷

安心・安全な福祉用具をお届け



清潔感・安心感・信頼感商品をお届けするために…

 **ベッド・ベッド付属品**

 **床ずれ防止用具**

 **体位変換器**

 **認知症老人徘徊感知機器**

 **手すり**

 **歩行補助杖**

 **歩行器**

 **車椅子・車椅子付属品**

 **スロープ**

 **移動用リフト・つり具**

  **介護保険購入対象品**

 **販売品**

 **情報**



ベッド・ベッド付属品

床ずれ
防止用具

貸与の対象となる福祉用具 (13品目/レンタル)

介護保険の認定を受けている方は、下記の福祉用具をご利用いただけます。

月額レンタル料の1割若しくは2割・3割の自己負担

体位
変換器認知症
老人徘徊
感知機器

手すり

歩行
補助杖

歩行器

車椅子・
車椅子
付属品

スロープ

移動用
リフト・
つり具介護保険
購入
対象品

販売品

情報

1. 車椅子



2. 車椅子付属品



3. 特殊寝台



4. 特殊寝台付属品



5. 床ずれ防止用具

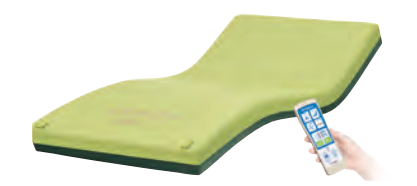

6. 体位変換器



7. 手すり



8. スロープ

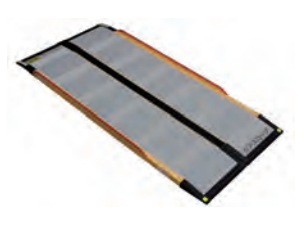

9. 歩行器



10. 歩行補助つえ



11. 認知症老人徘徊感知機器



12. 移動用リフト(つり具の部分を除く)



13. 自動排泄処理装置(パット部分を除く)



※ご利用にあたって、ケアマネジャーによるケアプランに位置付けられている必要があります。

※要介護度によってご利用いただける福祉用具は異なります。

※詳しくは、お住まいの自治体の介護保険窓口、地域包括支援センター、又はケアマネジャーにお問い合わせください。

1. 車椅子	自走用標準型車椅子、介助用標準型車椅子、普通型電動車椅子
2. 車椅子付属品	クッション又はパッド、電動補助装置、テーブル、ブレーキ等で、車椅子と一体的に使用されるものに限る
3. 特殊寝台	サイドレールが取付けてある又は取付け可能なもので、次のいずれかの機能を有するもの・背部又は脚部の傾斜角度が調整出来る機能・床板の高さが無段階に調整出来る機能
4. 特殊寝台付属品	マットレス、サイドレール、ベット用手すり、テーブル、スライディングボード、介助用ベルト(入浴介助用以外のもの)で特殊寝台と一体的に使用されるものに限る
5. 床ずれ防止用具	・送風装置又は空気圧調整装置を備えたエアーマット ・水、エア、ゲル、シリコン、ウレタン等からなる全身用マット
6. 体位変換器	エアパッド等を身体の下に挿入し、てこ、空気圧、その他の動力により体位を安易に変換できるもの(体位を保持するためのものは除く)
7. 手すり	床において使用するなど、取付けに際し工事を伴わないものに限る
8. スロープ	段差解消の為のものであって、取付けに際し工事を伴わないものに限る
9. 歩行器	歩行が困難な方の歩行機能を補う機能を有し、移動時に体重を支える構造を有するもので次のいずれかに該当するものに限る・車輪を有するものは、身体の前及び左右の両方のいずれも手で握れる又は肘を載せる為のフレーム、ハンドグリップ類を有するもの・四脚を有するものは、上肢を保持して移動させることが可能なもの
10. 歩行補助つえ	松葉杖、カナディアンクラッチ、ロフトランドクラッチ、プラットホーム・クラッチと多点杖に限る
11. 認知症の方徘徊感知機器	認知症の方が屋外に出ようとした時等、センサーにより感知し、家族、隣人等へ通報するもの
12. 移動用リフト(つり具の部分を除く)	床走行型、固定式又は据置式であり、かつ、身体を吊り上げ又は体重を支える構造を有するものであって、その構造により自力での移動が困難な者の移動を補助する機能を有するもの(取付けに住宅の改修を伴うものを除く)
13. 自動排泄処理装置(パット部分を除く)	次の要件を満たすもの・尿又は便が自動的に吸引されるもの・尿と便の経路となる部分を分割することが可能な構造のもの・要介護者又はその介護を行う者が用意に使用できるもの

税込価格で表記しています。(**非課税** ※非課税 と表記のない商品に限る) **単位:CM**

サービスコード/特殊寝台 介護給付:171003 予防給付:671003/特殊寝台付属品 介護給付:171004 予防給付:671004

ベッド・
ベッド
付属品

モーターの機能

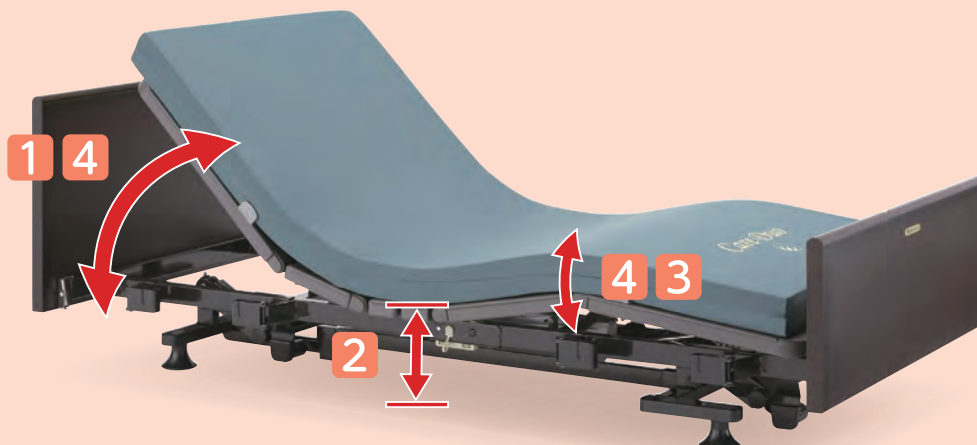

1 背上げ機能

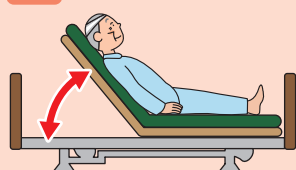

- 起き上がりを補助
- 食事を摂る時に便利
- 呼吸を楽にする
- 円背の方の寝る姿勢を楽にする

2 高さ調節機能

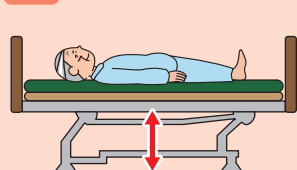

- 立上がりや車椅子への移乗を補助
- 端座位姿勢を安定させる
- 介助者の負担軽減
- 転落時の危険軽減

3 膝上げ機能

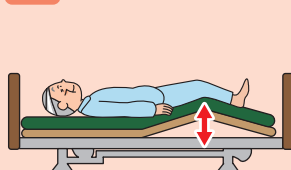

- 背上げ機能を使用した時に
身体のずれを防止
- むくみ防止
- かかとへの部分圧軽減

4 背上げ・膝上げ連動

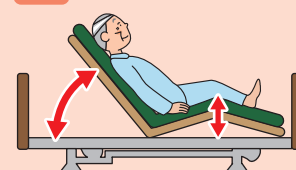

- 膝上げ、背上げを自動連動し、
身体のずれ、摩擦圧迫感を
軽減

モーター数で
機能が異なります。

1 モーター	1 背上げ機能	2 モーター	1 背上げ機能	3 モーター	1 背上げ機能	3 膝上げ機能
	4 背上げ・膝上げ連動 または 2 高さ調節機能		2 高さ調節機能		2 高さ調節機能	4 背上げ・膝上げ連動

ベッド [特殊寝台] の名称



ヘッドボード/フットボード
お部屋の雰囲気に合わせて選べます

マットレス

ご利用者の症状に適した
ものを選ぶことが大切です

ボトム

背上げ、膝上げの際にこ
の部分が曲がります

ベッドサイドレール

ベッドからの転落や寝具の
落下を防ぎます



介助バー

ベッドから乗り降りす
るときの支えに使い
ます



オーバーテーブル

お食事や読書に便利
ベッドサイドレールに
のせて使います

床ずれ
防止用具

体位
変換器

認知症
老人徘徊
感知機器

手すり

歩行
補助杖

歩行者

車椅子・
車椅子
付属品

スロープ

移動用
リフト・
つり具

介護保険
購入
対象品

販売品

情報

ボードの種類



樹脂 樹脂製ボード



樹脂木 樹脂製木目調ボード



木製 木製ボード



ベッド・ベッド付属品

楽匠Fit Hタイプ 樹脂ボード(キャメル)/木製ボード(キャメル)

- 液晶リモコン
- 表示パネルリモコン
- 垂直昇降
- 2 モーション
- 3 モーション
- ラクリアモーション
- 樹脂
- 木製
- 低床
- 非課税

パラマウントベッド

床ずれ
防止用具

体位
変換器

認知症
老人徘徊
感知機器

手すり

歩行
補助杖

歩行者

車椅子・
車椅子
付属品

スロープ

移動用
リフト・
つり具

介護保険
購入
対象品

販売品

情報

よく使うボタンだけを表示できる
液晶タッチパネル付き手元スイッチ

- 表示するボタンをカスタマイズ
- メッセージを使い分けできる呼び出しボタン
- 操作部位を読み上げる音声補助

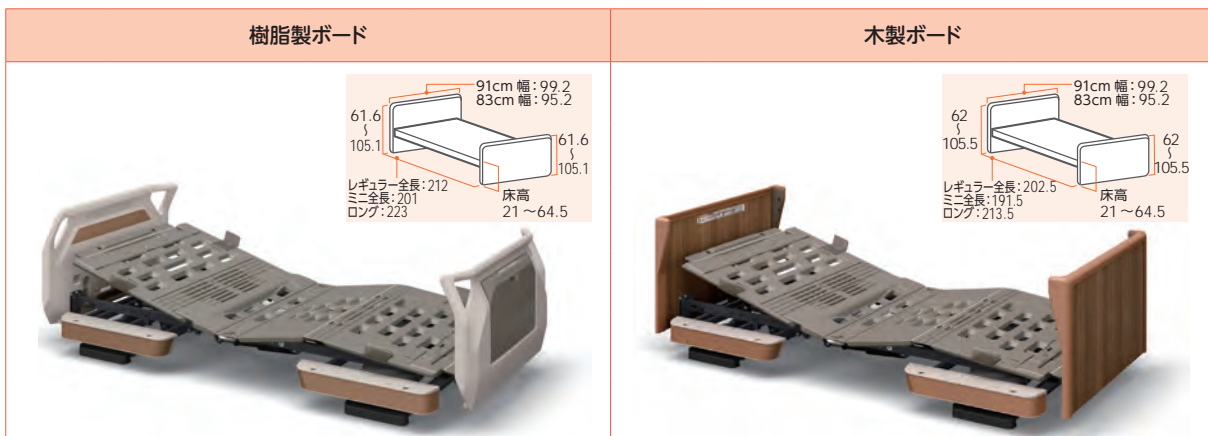

		樹脂製ボード		木製ボード		
		91cm幅	83cm幅	91cm幅	83cm幅	
2 モーション	表示 パネル	商品名	KQ-C5322	KQ-C5122	KQ-C5325	KQ-C5125
		商品番号	11-7520-0	11-7568-0	11-7558-0	11-7559-0
		商品コード	00170-001896	00170-001896	00170-001900	00170-001900
		ご利用者負担額 (1割)	900 円	900 円	900 円	900 円
		(2割)	1,800 円	1,800 円	1,800 円	1,800 円
		(3割)	2,700 円	2,700 円	2,700 円	2,700 円
	月額レンタル料金	9,000 円	9,000 円	9,000 円	9,000 円	
	液晶 タッチ パネル	商品名	KQ-C5322A	KQ-C5122A	KQ-C5325A	KQ-C5125A
		商品番号	11-7551-0	11-7569-0	11-7564-0	11-7572-0
		商品コード	00170-001897	00170-001897	00170-001901	00170-001901
		ご利用者負担額 (1割)	900 円	900 円	900 円	900 円
		(2割)	1,800 円	1,800 円	1,800 円	1,800 円
(3割)		2,700 円	2,700 円	2,700 円	2,700 円	
月額レンタル料金	9,000 円	9,000 円	9,000 円	9,000 円		
ラ ク リ ア 3 モ ー シ ョ ン	表示 パネル	商品名	KQ-C6322	KQ-C6122	KQ-C6325	KQ-C6125
		商品番号	11-7521-0	11-7607-0	11-7560-0	11-7561-0
		商品コード	00170-001944	00170-001944	00170-001948	00170-001948
		ご利用者負担額 (1割)	1,100 円	1,100 円	1,100 円	1,100 円
		(2割)	2,200 円	2,200 円	2,200 円	2,200 円
		(3割)	3,300 円	3,300 円	3,300 円	3,300 円
	月額レンタル料金	11,000 円	11,000 円	11,000 円	11,000 円	
	液晶 タッチ パネル	商品名	KQ-C6322A	KQ-C6122A	KQ-C6325A	KQ-C6125A
		商品番号	11-7575-0	11-7608-0	11-7578-0	11-7611-0
		商品コード	00170-001945	00170-001945	00170-001949	00170-001949
		ご利用者負担額 (1割)	1,100 円	1,100 円	1,100 円	1,100 円
		(2割)	2,200 円	2,200 円	2,200 円	2,200 円
(3割)		3,300 円	3,300 円	3,300 円	3,300 円	
月額レンタル料金	11,000 円	11,000 円	11,000 円	11,000 円		

税込価格で表記しています。(**非課税** ※非課税 と表記のない商品に限る) **単位:CM**

サービスコード/特殊寝台 介護給付:171003 予防給付:671003/特殊寝台付属品 介護給付:171004 予防給付:671004

ベッド・
ベッド
付属品

楽匠Fit Hタイプ 樹脂ボード(キャメルパノラマ)/木製ボード(キャメルパノラマ)

- 液晶リモコン 表示パネルリモコン 垂直昇降 2 モーション 3 モーション ラクリアモーション 樹脂 木製 低床 非課税

パラマウントベッド

■ 視界が広がるパノラマタイプ

フットボードをなくしたパノラマタイプが登場。ベッドからの視界が広がり、ご家族との会話もしやすくなります。



<リモコン>



床ずれ
防止用具

体位
変換器

認知症
老人徘徊
感知機器

手すり

歩行
補助杖

歩行者

車椅子・
車椅子
付属品

スロープ

移動用
リフト・
つり具

介護保険
購入
対象品

販売品

情報

		樹脂製ボード		木製ボード			
2 モーション	表示 パネル	91cm幅	83cm幅	91cm幅	83cm幅		
		商品名	商品名	商品名	商品名		
		KQ-C532C	KQ-C512C	KQ-C532E	KQ-C512E		
		商品番号	商品番号	商品番号	商品番号		
		11-7552-0	11-7570-0	11-7565-0	11-7573-0		
		商品コード	商品コード	商品コード	商品コード		
		00170-001904	00170-001904	00170-001908	00170-001908		
		ご利用者負担額 (1割)	900 円	ご利用者負担額 (1割)	900 円	ご利用者負担額 (1割)	900 円
		(2割)	1,800 円	(2割)	1,800 円	(2割)	1,800 円
		(3割)	2,700 円	(3割)	2,700 円	(3割)	2,700 円
		月額レンタル料金	9,000 円	月額レンタル料金	9,000 円	月額レンタル料金	9,000 円
		液晶 タッチ パネル	商品名	商品名	商品名	商品名	
	KQ-C532CA		KQ-C512CA	KQ-C532EA	KQ-C512EA		
	商品番号		商品番号	商品番号	商品番号		
	11-7563-0		11-7571-0	11-7566-0	11-7574-0		
	商品コード		商品コード	商品コード	商品コード		
	00170-001905		00170-001905	00170-001909	00170-001909		
	ご利用者負担額 (1割)		900 円	ご利用者負担額 (1割)	900 円	ご利用者負担額 (1割)	900 円
	(2割)		1,800 円	(2割)	1,800 円	(2割)	1,800 円
	(3割)		2,700 円	(3割)	2,700 円	(3割)	2,700 円
	月額レンタル料金		9,000 円	月額レンタル料金	9,000 円	月額レンタル料金	9,000 円
	ラクリア 3 モーション		表示 パネル	商品名	商品名	商品名	商品名
				KQ-C632C	KQ-C612C	KQ-C632E	KQ-C612E
		商品番号		商品番号	商品番号	商品番号	
11-7576-0		11-7609-0		11-7579-0	11-7612-0		
商品コード		商品コード		商品コード	商品コード		
00170-001952		00170-001952		00170-001956	00170-001956		
ご利用者負担額 (1割)		1,100 円		ご利用者負担額 (1割)	1,100 円	ご利用者負担額 (1割)	1,100 円
(2割)		2,200 円		(2割)	2,200 円	(2割)	2,200 円
(3割)		3,300 円		(3割)	3,300 円	(3割)	3,300 円
月額レンタル料金		11,000 円		月額レンタル料金	11,000 円	月額レンタル料金	11,000 円
液晶 タッチ パネル		商品名		商品名	商品名	商品名	
		KQ-C632CA		KQ-C612CA	KQ-C632EA	KQ-C612EA	
		商品番号	商品番号	商品番号	商品番号		
		11-7577-0	11-7610-0	11-7581-0	11-7613-0		
		商品コード	商品コード	商品コード	商品コード		
		00170-001953	00170-001953	00170-001957	00170-001957		
		ご利用者負担額 (1割)	1,100 円	ご利用者負担額 (1割)	1,100 円	ご利用者負担額 (1割)	1,100 円
		(2割)	2,200 円	(2割)	2,200 円	(2割)	2,200 円
		(3割)	3,300 円	(3割)	3,300 円	(3割)	3,300 円
		月額レンタル料金	11,000 円	月額レンタル料金	11,000 円	月額レンタル料金	11,000 円



ベッド・ベッド付属品

楽匠Fit Xタイプ 樹脂ボード(キャメル)/木製ボード(キャメル)

- 液晶リモコン
- 表示パネルリモコン
- 垂直昇降
- 2・3モーター
- フィットインボトム
- 樹脂
- 木製
- 低床
- 超低床
- 非課税

パラマウントベッド

床ずれ
防止用具

体位
変換器

認知症
老人徘徊
感知機器

手すり

歩行
補助杖

歩行者

車椅子・
車椅子
付属品

スロープ

移動用
リフト・
つり具

介護保険
購入
対象品

販売品

情報

よく使うボタンだけを表示できる 液晶タッチパネル付き手元スイッチ

- 表示するボタンをカスタマイズ
- メッセージを使い分けできる呼び出しボタン
- 操作部位を読み上げる音声補助



<リモコン>

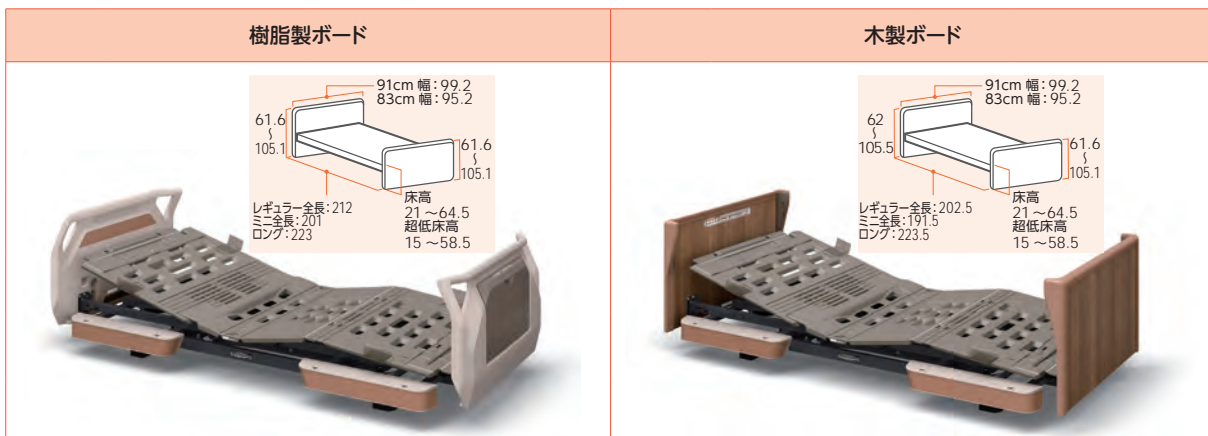

		樹脂製ボード		木製ボード		
		91cm幅	83cm幅	91cm幅	83cm幅	
2モーター	表示パネル	商品名	KQ-C2322	KQ-C2122	KQ-C2325	KQ-C2125
		商品番号	11-7518-0	11-7586-0	11-7554-0	11-7555-0
		商品コード	00170-001812	00170-001812	00170-001814	00170-001814
		ご利用者負担額 (1割)	850 円	850 円	850 円	850 円
		(2割)	1,700 円	1,700 円	1,700 円	1,700 円
		(3割)	2,550 円	2,550 円	2,550 円	2,550 円
	月額レンタル料金	8,500 円	8,500 円	8,500 円	8,500 円	
	液晶タッチパネル	商品名	KQ-C2322A	KQ-C2122A	KQ-C2325A	KQ-C2125A
		商品番号	11-7567-0	11-7587-0	11-7583-0	11-7590-0
		商品コード	00170-001813	00170-001813	00170-001815	00170-001815
		ご利用者負担額 (1割)	850 円	850 円	850 円	850 円
		(2割)	1,700 円	1,700 円	1,700 円	1,700 円
(3割)		2,550 円	2,550 円	2,550 円	2,550 円	
月額レンタル料金	8,500 円	8,500 円	8,500 円	8,500 円		
3モーター	表示パネル	商品名	KQ-C3322	KQ-C3122	KQ-C3325	KQ-C3125
		商品番号	11-7519-0	11-7599-0	11-7556-0	11-7557-0
		商品コード	00170-001836	00170-001836	00170-001838	00170-001838
		ご利用者負担額 (1割)	1,000 円	1,000 円	1,000 円	1,000 円
		(2割)	2,000 円	2,000 円	2,000 円	2,000 円
		(3割)	3,000 円	3,000 円	3,000 円	3,000 円
	月額レンタル料金	10,000 円	10,000 円	10,000 円	10,000 円	
	液晶タッチパネル	商品名	KQ-C3322A	KQ-C3122A	KQ-C3325A	KQ-C3125A
		商品番号	11-7593-0	11-7600-0	11-7596-0	11-7603-0
		商品コード	00170-001837	00170-001837	00170-001839	00170-001839
		ご利用者負担額 (1割)	1,000 円	1,000 円	1,000 円	1,000 円
		(2割)	2,000 円	2,000 円	2,000 円	2,000 円
(3割)		3,000 円	3,000 円	3,000 円	3,000 円	
月額レンタル料金	10,000 円	10,000 円	10,000 円	10,000 円		

税込価格で表記しています。(**非課税** ※非課税 と表記のない商品に限る) **単位:CM**

サービスコード/特殊寝台 介護給付:171003 予防給付:671003/特殊寝台付属品 介護給付:171004 予防給付:671004

ベッド・
ベッド
付属品

楽匠Fit Xタイプ 樹脂ボード(キャメルパノラマ)/木製ボード(キャメルパノラマ)

液晶リモコン 表示パネルリモコン 垂直昇降 2+3モーター フットボード 樹脂 木製 低床 超低床 **非課税**

パラマウントベッド

■ 視界が広がるパノラマタイプ

フットボードをなくしたパノラマタイプが登場。ベッドからの視界が広がり、ご家族との会話もしやすくなります。



通常タイプ



パノラマタイプ

<リモコン>



3モーター/2モーター (液晶タッチパネル)



3モーター 2モーター (表示パネル)

床ずれ
防止用具

体位
変換器

認知症
老人徘徊
感知機器

手すり

歩行
補助杖

歩行者

車椅子・
車椅子
付属品

スロープ

移動用
リフト・
つり具

介護保険
購入
対象品

販売品

情報

		樹脂製ボード		木製ボード			
2モーター	表示パネル	91cm幅	83cm幅	91cm幅	83cm幅		
		商品名	商品名	商品名	商品名		
		KQ-C232C	KQ-C212C	KQ-C232E	KQ-C212E		
		商品番号	商品番号	商品番号	商品番号		
		11-7580-0	11-7588-0	11-7584-0	11-7591-0		
		商品コード	商品コード	商品コード	商品コード		
		00170-001816	00170-001816	00170-001818	00170-001818		
		ご利用者負担額 (1割)	850 円	ご利用者負担額 (1割)	850 円	ご利用者負担額 (1割)	850 円
	(2割)	1,700 円	(2割)	1,700 円	(2割)	1,700 円	
	(3割)	2,550 円	(3割)	2,550 円	(3割)	2,550 円	
	月額レンタル料金	8,500 円	月額レンタル料金	8,500 円	月額レンタル料金	8,500 円	
	液晶タッチパネル	商品名	商品名	商品名	商品名		
		KQ-C232CA	KQ-C212CA	KQ-C232EA	KQ-C212EA		
		商品番号	商品番号	商品番号	商品番号		
		11-7582-0	11-7589-0	11-7585-0	11-7592-0		
		商品コード	商品コード	商品コード	商品コード		
00170-001817		00170-001817	00170-001819	00170-001819			
ご利用者負担額 (1割)		850 円	ご利用者負担額 (1割)	850 円	ご利用者負担額 (1割)	850 円	
(2割)		1,700 円	(2割)	1,700 円	(2割)	1,700 円	
(3割)	2,550 円	(3割)	2,550 円	(3割)	2,550 円		
月額レンタル料金	8,500 円	月額レンタル料金	8,500 円	月額レンタル料金	8,500 円		
3モーター	表示パネル	商品名	商品名	商品名	商品名		
		KQ-C332C	KQ-C312C	KQ-C332E	KQ-C312E		
		商品番号	商品番号	商品番号	商品番号		
		11-7594-0	11-7601-0	11-7597-0	11-7604-0		
		商品コード	商品コード	商品コード	商品コード		
		00170-001840	00170-001840	00170-001842	00170-001842		
		ご利用者負担額 (1割)	1,000 円	ご利用者負担額 (1割)	1,000 円	ご利用者負担額 (1割)	1,000 円
		(2割)	2,000 円	(2割)	2,000 円	(2割)	2,000 円
	(3割)	3,000 円	(3割)	3,000 円	(3割)	3,000 円	
	月額レンタル料金	10,000 円	月額レンタル料金	10,000 円	月額レンタル料金	10,000 円	
	液晶タッチパネル	商品名	商品名	商品名	商品名		
		KQ-C332CA	KQ-C312CA	KQ-C332EA	KQ-C312EA		
		商品番号	商品番号	商品番号	商品番号		
		11-7595-0	11-7602-0	11-7598-0	11-7605-0		
		商品コード	商品コード	商品コード	商品コード		
		00170-001841	00170-001841	00170-001843	00170-001843		
ご利用者負担額 (1割)		1,000 円	ご利用者負担額 (1割)	1,000 円	ご利用者負担額 (1割)	1,000 円	
(2割)		2,000 円	(2割)	2,000 円	(2割)	2,000 円	
(3割)	3,000 円	(3割)	3,000 円	(3割)	3,000 円		
月額レンタル料金	10,000 円	月額レンタル料金	10,000 円	月額レンタル料金	10,000 円		

ベッド・
ベッド
付属品



ベッド・ベッド付属品

床ずれ
防止用具

楽匠プラス Hタイプ (キャメル)

パラマウントベッド

表示パネル
リモコン 垂直昇降 2・3
モーション プラスライン
ボトム 樹脂 木製 低床 非課税

体位
変換器

多機能ボード (樹脂製)

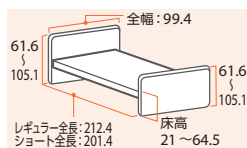

スリムボード (木製)

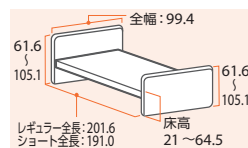

リモコン



2モーション 3モーション

認知症
老人徘徊
感知機器

もっと身体にやさしく、もっと次の動作につながる。
背上げをさらに進化させるために生まれた

プラス ライン ボトム

4つの新しいアイデアを取り入れたプラスラインボトムが新登場。
より身体の動きに合った起き上がり動作で骨盤の立った動きやすい起き
上がり姿勢を実現しています。すべての背あげ機構で効果を発揮します。

手すり

歩行
補助杖

背サポート

背あげする時に背中をしっかりと支持し、より姿勢を安定させやすくなりました。

腰サポート

骨盤をしっかりと起こし身体が動かしやすい背あげ姿勢に移行できます。また、床ずれリスクの軽減にもつながります。

膝サポート

膝部が多段階で曲がるので、身長差をカバーしてフィットしやすくなりました。

腰ボトム

新しいボトム分割により背上げをする時の身体とベッドの動きの軸を合わせやすくなりました。



画像は樹脂ボード

<クリアモーション>

傾斜後の姿勢でも利用者の足がつきやすく、離床しやすくなりました

歩行器

車椅子・
車椅子
付属品



背あげ16°からベッド全体を傾斜させる

膝が2°まで下がり離床しやすい姿勢に

スロープ

商品名	重さ(kg)	商品番号	商品コード	ご利用者負担額(1割)	ご利用者負担額(2割)	ご利用者負担額(3割)	月額レンタル料金
多機能ボード (樹脂製) 2モーション91cm幅 (KQ-A5322)	86.5	11-6823-0	00170-001300	900円	1,800円	2,700円	9,000円
多機能ボード (樹脂製) 3モーション91cm幅 (KQ-A6322)	86.5	11-6797-0	00170-001328	1,100円	2,200円	3,300円	11,000円
スリムボード (木製) 2モーション91cm幅 (KQ-A5325)	84.9	11-6944-0	00170-001432	900円	1,800円	2,700円	9,000円
スリムボード (木製) 3モーション91cm幅 (KQ-A6325)	84.9	11-6946-0	00170-001450	1,100円	2,200円	3,300円	11,000円

介護保険
購入
対象品

楽匠プラス Xタイプ (キャメル)

パラマウントベッド

表示パネル
リモコン 垂直昇降 2・3
モーター プラスライン
ボトム 樹脂 木製 低床 超低床 非課税

販売品

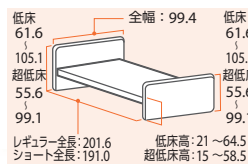
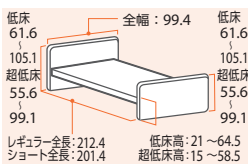

リモコン



2モーター 3モーター

■最低床高 15cmの超低床にも対応

楽匠プラスシリーズは、最低床高21cmと低く抑えた設計です。さらにXタイプでは、脚座を取り付ける向きを変えることで、最低床高15cmの超低床ベッドに切り替えられます。



最低床高 15cm

最低床高 21cm

情報

商品名	重さ(kg)	商品番号	商品コード	ご利用者負担額(1割)	ご利用者負担額(2割)	ご利用者負担額(3割)	月額レンタル料金
多機能ボード (樹脂製) 2モーター91cm幅 (KQ-A2322)	80.0	11-6798-0	00170-001251	850円	1,700円	2,550円	8,500円
多機能ボード (樹脂製) 3モーター91cm幅 (KQ-A3322)	81.0	11-6812-0	00170-001265	1,000円	2,000円	3,000円	10,000円
スリムボード (木製) 2モーター91cm幅 (KQ-A2325)	78.4	11-6938-0	00170-001401	850円	1,700円	2,550円	8,500円
スリムボード (木製) 3モーター91cm幅 (KQ-A3325)	79.4	11-6940-0	00170-001410	1,000円	2,000円	3,000円	10,000円

税込価格で表記しています。(非課税 ※非課税と表記のない商品に限る) 単位:CM

サービスコード/特殊寝台 介護給付:171003 予防給付:671003/特殊寝台付属品 介護給付:171004 予防給付:671004

ベッド・
ベッド
付属品

クオラONE 木製ボードスクエア

表示パネル
リモコン 2 モーター 3 モーター 木製 低床 非課税

パラマウントベッド

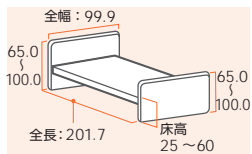

クオラONE

手元スイッチの「呼出ボタン」を押すことで、無線(Bluetooth)が届く範囲にあるスマートフォンに通知できます。



リモコン



2モーター 3モーター

長さの調節 レギュラー ミニ

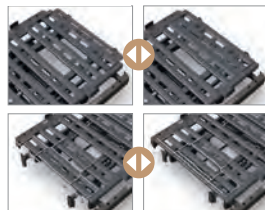

頭側(背ボトム上部)
取り外して向きを変えることで長さを変えられます。

足側(マットレス止め・大)
サイズに合った位置に取り付けます。

商品名	重さ(kg)	商品番号	商品コード	ご利用者負担額(1割)	ご利用者負担額(2割)	ご利用者負担額(3割)	月額レンタル料金
2モーター91cm幅 (KQ-B6227)	86.5	11-7008-0	00170-001526	550円	1,100円	1,650円	5,500円
3モーター91cm幅 (KQ-B6327)	88.5	11-7005-0	00170-001523	750円	1,500円	2,250円	7,500円

床ずれ
防止用具

体位
変換器

認知症
老人徘徊
感知機器

手すり

楽匠Z セーフティラウンドボード(樹脂木目)

液晶
リモコン 垂直昇降 2 モーション 3 モーション ラクリア
モーション 樹脂木 低床 非課税

パラマウントベッド



<ラクリアモーション>

一般的な3モーターベッドの機能(背上げ、膝上げ、高さ調節)または、2モーターベッドの機能(背上げ、高さ調節)に加え、ベッド全体を傾ける機能が付いています。



■ベッドが前後に動かない垂直昇降方式の高さ調節機能
手元スイッチの「高さ」ボタンを操作することでベッドの高さ(ゆかからボトム上面までの高さ)を約21cmから約64.5cmまで調節できます。高さ調節をする時にベッドが前後に動かない垂直昇降方式を採用しています。



■暗いところでも操作しやすい白色液晶表示付きの手元スイッチ
液晶表示パネルに操作内容が絵記号と数値で表示されるので、背ボトムの角度やベッドの高さなどベッドの状態を確認しながら適切に操作できます。

リモコン



2モーション 3モーション

商品名	重さ(kg)	商品番号	商品コード	ご利用者負担額(1割)	ご利用者負担額(2割)	ご利用者負担額(3割)	月額レンタル料金
2モーション91cm幅レギュラー (KQ-7231)	85.5	11-5995-0	00170-000777	600円	1,200円	1,800円	6,000円
3モーション91cm幅レギュラー (KQ-7331)	86.5	11-5999-0	00170-000785	800円	1,600円	2,400円	8,000円

歩行
補助杖

歩行器

車椅子・
車椅子
付属品

スロープ

移動用
リフト・
つり具

楽匠Z 木製ボード

液晶
リモコン 垂直昇降 2 モーション 3 モーション ラクリア
モーション 木製 低床 非課税

パラマウントベッド

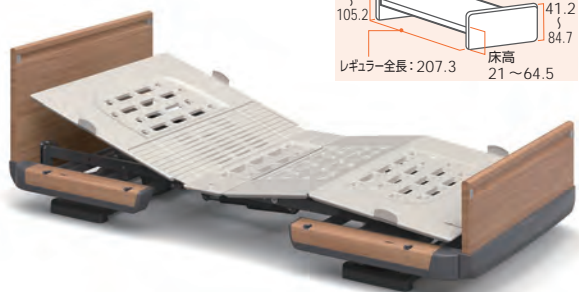
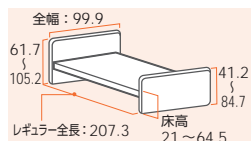

木製ボード



■ベッドが前後に動かない垂直昇降方式の高さ調節機能
手元スイッチの「高さ」ボタンを操作することでベッドの高さ(ゆかからボトム上面までの高さ)を約21cmから約64.5cmまで調節できます。高さ調節をする時にベッドが前後に動かない垂直昇降方式を採用しています。

<ラクリアモーション>

一般的な3モーターベッドの機能(背上げ、膝上げ、高さ調節)または、2モーターベッドの機能(背上げ、高さ調節)に加え、ベッド全体を傾ける機能が付いています。

リモコン



2モーション 3モーション

商品名	重さ(kg)	商品番号	商品コード	ご利用者負担額(1割)	ご利用者負担額(2割)	ご利用者負担額(3割)	月額レンタル料金
2モーション91cm幅レギュラー (KQ-7232)	87.5	11-6028-0	00170-000778	600円	1,200円	1,800円	6,000円
3モーション91cm幅レギュラー (KQ-7332)	88.5	11-6051-0	00170-000786	800円	1,600円	2,400円	8,000円

介護保険
購入
対象品

販売品

情報



ベッド・ベッド付属品

サイドレール

パラマウントベッド

床ずれ
防止用具

体位
変換器

認知症
老人徘徊
感知機器

手すり

歩行
補助杖

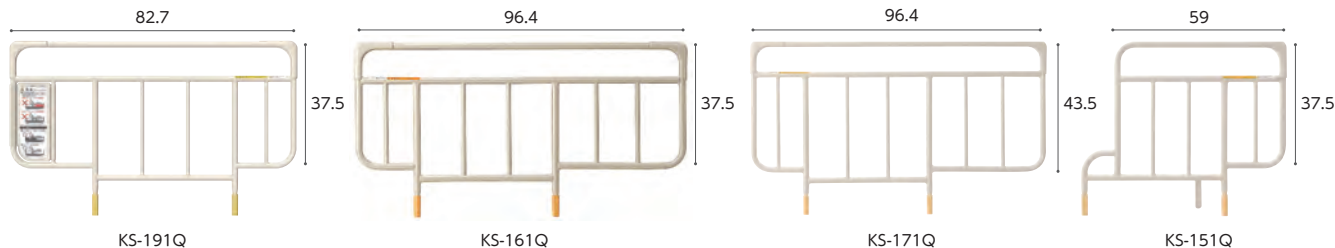

商品名/数量	商品番号	商品コード
KS-191Q 1本	19-5653-1	00170-000752

サイズ：全幅 82.7 × ボトム面からの高さ 37.5cm

ご利用者 負担額	(1割)	(2割)	(3割)	月額レンタル料金
24	円	48	円	72
				240

商品名/数量	商品番号	商品コード
KS-161Q 1本	19-5236-1	00170-Z00019

サイズ：全幅 96.4 × ボトム面からの高さ 37.5cm

ご利用者 負担額	(1割)	(2割)	(3割)	月額レンタル料金
24	円	48	円	72
				240

商品名/数量	商品番号	商品コード
KS-171Q 1本	19-5257-1	00170-Z00197

サイズ：全幅 96.4 × ボトム面からの高さ 43.5cm

ご利用者 負担額	(1割)	(2割)	(3割)	月額レンタル料金
24	円	48	円	72
				240

商品名/数量	商品番号	商品コード
KS-151Q 1本	19-5256-1	00170-000537

サイズ：全幅 59 × ボトム面からの高さ 37.5cm

ご利用者 負担額	(1割)	(2割)	(3割)	月額レンタル料金
24	円	48	円	72
				240

ソフトカバー付きベッドサイドレール

パラマウントベッド

歩行器

車椅子・
車椅子
付属品

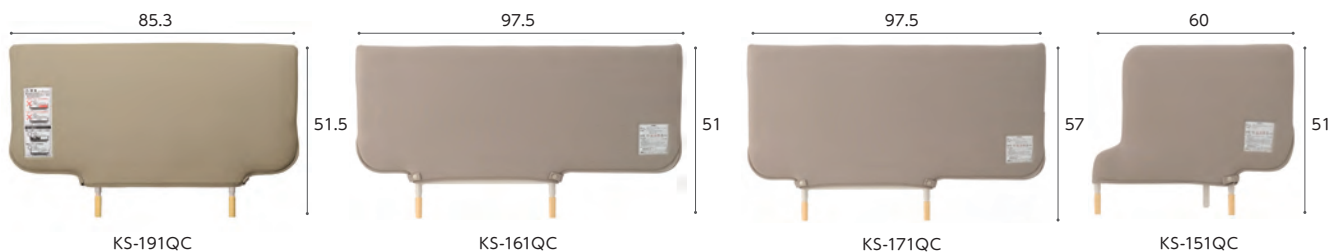

商品名	商品番号	商品コード
KS-191QC 1本	19-6323-1	00170-000763

サイズ：全幅 84 × 高さ 51.5cm

ご利用者 負担額	(1割)	(2割)	(3割)	月額レンタル料金
60	円	120	円	180
				600

商品名	商品番号	商品コード
KS-161QC 1本	19-5316-1	00170-Z00056

サイズ：全幅 97.5 × 高さ 51cm

ご利用者 負担額	(1割)	(2割)	(3割)	月額レンタル料金
40	円	80	円	120
				400

商品名	商品番号	商品コード
KS-171QC 1本	19-5317-1	00170-Z00088

サイズ：全幅 97.5 × 高さ 57cm

ご利用者 負担額	(1割)	(2割)	(3割)	月額レンタル料金
40	円	80	円	120
				400

商品名	商品番号	商品コード
KS-151QC 1本	19-5315-1	00170-000543

サイズ：全幅 60 × 高さ 51cm

ご利用者 負担額	(1割)	(2割)	(3割)	月額レンタル料金
60	円	120	円	180
				600

スイングアーム介助バー/サイドグリップ

パラマウントベッド

介護保険
購入
対象品

販売品

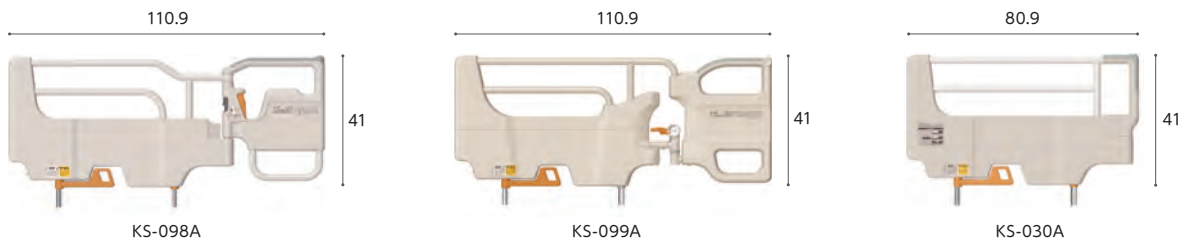

商品名	商品番号	商品コード
KS-098A	19-6007-1	00170-000898

サイズ：幅110.9×ボトム面からの高さ41cm アーム開閉角度：±120°(30°刻み)

ご利用者 負担額	(1割)	(2割)	(3割)	月額レンタル料金
180	円	360	円	540
				1,800

商品名	商品番号	商品コード
KS-099A	19-6584-1	00170-001205

サイズ：幅110.9×ボトム面からの高さ41cm アーム開閉角度：±120°(30°刻み)

ご利用者 負担額	(1割)	(2割)	(3割)	月額レンタル料金
180	円	360	円	540
				1,800

商品名	商品番号	商品コード
KS-030A	19-6047-1	00170-000897

サイズ：幅80.9×ボトム面からの高さ41cm 重さ6.8kg

ご利用者 負担額	(1割)	(2割)	(3割)	月額レンタル料金
100	円	200	円	300
				1,000

税込価格で表記しています。(**非課税** ※非課税 と表記のない商品に限る) **単位:CM**

サービスコード/特殊寝台 介護給付: 171003 予防給付: 671003 / 特殊寝台付属品 介護給付: 171004 予防給付: 671004

ベッド・
ベッド
付属品

ソフトカバー付き介助バー KS-098ACL

パラマウントベッド

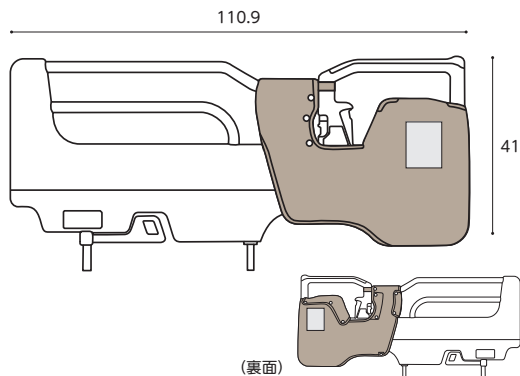

商品名	商品番号	商品コード
KS-098ACL	19-6435-1	00170-000901
サイズ: 幅110.9×ボトム面からの高さ41cm アーム開閉角度: ±120°(30°刻み)		
ご利用者 負担額 (1割)	200 円	(2割) 400 円 (3割) 600 円
月額レンタル料金	2,000 円	

IVポール

楽匠
プラス

パラマウントベッド



※地域によっては介護保険を適用できない場合があります。

商品名	商品番号	商品コード
IVポール KC-56	19-5153-1	00170-000078
全体サイズ: 幅 28.2 × 奥行 28.2 × 高さ 104.2 ~ 178.7cm 重量: 1.6kg		
ご利用者 負担額 (1割)	50 円	(2割) 100 円 (3割) 150 円
月額レンタル料金	500 円	
商品名	商品番号	商品コード
IVポールホルダー KQ-PA0V	19-6643-1	00170-001343
全体サイズ: 幅 7.5 × 奥行 11.1 × 高さ 53.2cm		
ご利用者 負担額 (1割)	100 円	(2割) 200 円 (3割) 300 円
月額レンタル料金	1,000 円	

床ずれ
防止用具

体位
変換器

認知症
老人徘徊
感知機器

手すり

キャスター KQ-P70C

パラマウントベッド



※ベッドが3cm高くなります。
※キャスターを取り付ける場合、ベッド本体も課税となります。

商品名	商品番号	商品コード
KQ-P70C	19-5688-1	00170-000794
直径: 6.5cm		
ご利用者 負担額 (1割)	100 円	(2割) 200 円 (3割) 300 円
月額レンタル料金	1,000 円	

ベッドオプション

パラマウントベッド

※キャスターを取り付ける場合、ベッド本体も課税となります。



キャスター

ハイトスペーサー

※ベッドの高さは変わりません。 ※ベッドが6.5cm高くなります。

商品名	商品番号	商品コード
キャスター-KQ-P90C	19-5258-1	00170-000560
直径: 6.5cm		
ご利用者 負担額 (1割)	100 円	(2割) 200 円 (3割) 300 円
月額レンタル料金	1,000 円	
商品名	商品番号	商品コード
キャスター付ハイトスペーサー-KQ-P90CH	19-5412-1	00170-000608
直径: 6.5cm		
ご利用者 負担額 (1割)	100 円	(2割) 200 円 (3割) 300 円
月額レンタル料金	1,000 円	

歩行
補助杖

歩行器

車椅子・
車椅子
付属品

スロープ

移動用
リフト・
つり具

ケアデュオ延長マットレス

グリーン
ケア **厚さ
8
cm**

日本ケアサブライ

マットレスと併せて使用し、足側へ14cm長くするためのマットレス。
カバーの丸洗いが可能です。

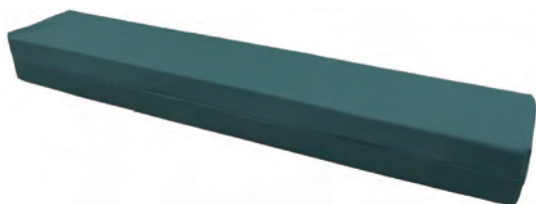

商品名	商品番号	商品コード
幅90cm×厚さ8cm	12-6011-1	00614-000018
サイズ: 幅 90 × 全長 14 × 厚さ 8cm		
材質/カバー: 表面 ポリエステル、内部 ウレタンフォーム		
ご利用者 負担額 (1割)	0 円	(2割) 0 円 (3割) 0 円
月額レンタル料金	0 円	

延長フレーム

楽匠
プラス

パラマウントベッド



楽匠プラスシリーズのベッド (91cm 幅、83cm 幅) を足側に14cm延長できます。

商品名	商品番号	商品コード
91cm幅 KQ-PA2L	19-6644-1	00170-001345
83cm幅 KQ-PA0L	19-6645-1	00170-001344
ご利用者 負担額 (1割)	100 円	(2割) 200 円 (3割) 300 円
月額レンタル料金	1,000 円	

介護保険
購入
対象品

販売品

情報



ベッド・ベッド付属品

ヨカロ ポジショニング 木製フラットボード

プラッツ

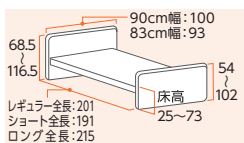

YOCARO
【ヨカロ】

新しい背上げ。誤嚥リスクの低減、ズレカの軽減に ヨカロ ポジショニングベッドシリーズ

業界最高クラスの床面高さ78cm

床面高さは低床25cmから73cmまで、固定脚の切り替えで78cmまで調節できます。おむつ交換や体位変換を行うときの腰への負担を軽減します。また、昇降時はベッドが横にスイングしないので、設置面積が少なくおすすめです。



背上げ時のズレを抑える膝位置のフィッティング機能

大腿部の長さに合わせて、パーツの変換なしでひざ脚ボトムの屈曲位置を2段階に調節できるので、ズレの少ない快適な背上げをサポートします。

「ひざ脚ボトム」の屈曲位置と膝関節の場所が合っていないと

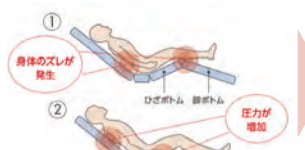

⚠️ 褥瘡(床ずれ)の原因になります



誤嚥リスク低減をサポートする、 プラッツ独自のハイバックサポート機能

背ボトムを「ハイバック：頭～背部」と「ローバック：腰部」の2つに分け、それぞれの角度を電動で調節可能です。ハイバックは0～30度の間で無段階に調節できます。

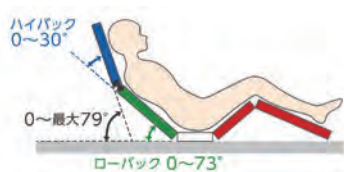

垂直昇降 液晶リモコン 2モーター 3モーター ハイバックサポート 木製 低床 非課税

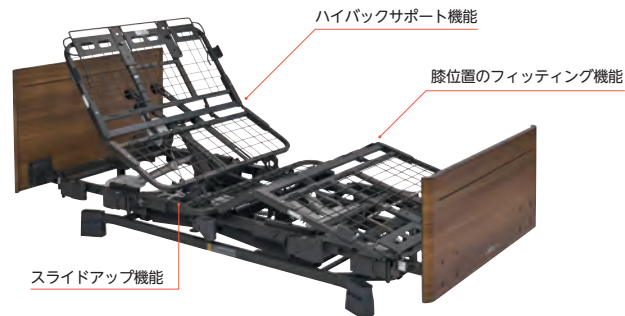

むくみの改善にも対応できるひざ上げ角度

ひざ上げの角度は33°まで上げることができます。足先の上げ/下げもワンタッチで切り替えでき、足のむくみ予防、浮腫の軽減をサポートします。

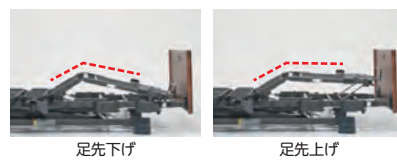

背上げ時のズレと 引っ張り感を低減するスライドアップ機能

背ボトムが後ろと上に弧をえがくようにスライドすることで、腰の押し出しを少なくし、背上げ時のズレや圧迫を抑えます。



背上げのズレ・背圧を軽減するリクライニング動作

1ボタン操作で、背と膝の角度を調節しながらハイバック・ローバック・膝がそれぞれ動き、快適なリクライニング姿勢を実現。ハイバックとローバックの角度は合わせて最大73°を超えないように自動で調節され、腹部の角度が常に90°以上を確保するように設計されています。



商品名	重さ(kg)	商品番号	商品コード	ご利用者負担額(1割)	ご利用者負担額(2割)	ご利用者負担額(3割)	月額レンタル料金
2モーター 90cm幅 (P116-61BA)	100	11-7111-0	00631-000648	800円	1,600円	2,400円	8,000円
2モーター 83cm幅 (P116-62DA)	97	11-7112-0	00631-000648	800円	1,600円	2,400円	8,000円
3モーター 90cm幅 (P116-71BA)	101	11-7115-0	00631-000652	1,000円	2,000円	3,000円	10,000円
3モーター 83cm幅 (P116-72DA)	98	11-7116-0	00631-000652	1,000円	2,000円	3,000円	10,000円

税込価格で表記しています。(**非課税** ※非課税 と表記のない商品に限る) **単位:CM**

サービスコード/特殊寝台 介護給付:171003 予防給付:671003/特殊寝台付属品 介護給付:171004 予防給付:671004

ミオレットⅢ

プラツ

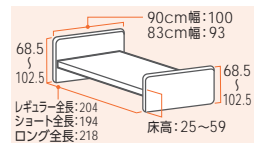

- 垂直昇降
- 2 モーター
- 3 モーター
- ライジングモーション
- 樹脂
- 木製
- 低床
- 非課税

リモコン



2 モーター 3 モーター

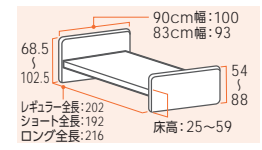

ヒップダウン機構

背上げと連動して臀部のボトムが傾斜します。これにより、骨盤を起し、ずれを抑制します。

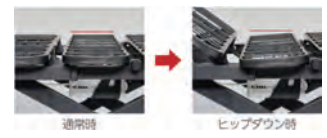

省スペースに設置可能な垂直昇降機構

昇降の際にベッドがスイングせず垂直に昇降するので、設置面積が少なく済みます。全長は業界トップクラスの省スペース設計を実現しました。



背上げ時のズレを抑える膝位置のフィッティング機能

膝位置のフィッティング機能は利用者的大腿部の長さに合わせて、パーツの変更なしでひざ脚ボトムの屈曲位置を2段階に調節できるので、ズレの少ない快適な背上げをサポートします。



背上げ時のズレを抑える1ボタン操作のライジングモーション機構

背上げボタンを押すと、背と膝の角度を自動的に調整しながらリクライニングをおこなうことにより、足方向へのズレを抑制します。背を上げ続けると膝は下がることで腹部の圧迫を抑え、背を上げきると膝はフラットになり端座位も取りやすくなります。※背上げ単独動作への切り替えもワンタッチで可能です。

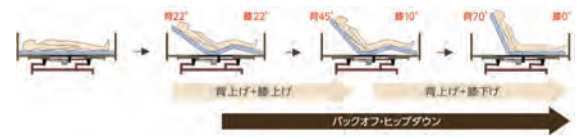

背圧・腹圧を軽減するバックオフ機構

背ボトムを後方に4cmスライドさせながら上半身を起す背上げ機能で、背中や腹部の圧迫感を軽減します。また、背圧は肩付近にかかるように設計されており、肩の後ろに手を差し込むだけでも大幅に除圧できます。



足先上げと足先下げの簡単切替え

足先の角度をワンタッチで切替えできます。脚の浮腫(むくみ)軽減にも対応できます。

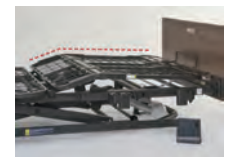

床ずれ
防止用具

体位
変換器

認知症
老人徘徊
感知機器

手すり

歩行
補助杖

歩行器

車椅子・
車椅子
付属品

スロープ

移動用
リフト・
つり具

介護保険
購入
対象品

販売品

情報

商品名	重さ (kg)	商品番号	商品コード	ご利用者負担額(1割)	ご利用者負担額(2割)	ご利用者負担額(3割)	月額レンタル料金
2モーター 90cm幅 樹脂 P113-21AC	85.5	11-6637-0	00631-000553	600円	1,200円	1,800円	6,000円
2モーター 83cm幅 樹脂 P113-22CC	83	11-6638-0	00631-000553	600円	1,200円	1,800円	6,000円
3モーター 90cm幅 樹脂 P113-31AC	86.5	11-6635-0	00631-000557	800円	1,600円	2,400円	8,000円
3モーター 83cm幅 樹脂 P113-32CC	84	11-6636-0	00631-000557	800円	1,600円	2,400円	8,000円
2モーター 90cm幅 木製 P113-21BA	87.5	11-6655-0	00631-000554	600円	1,200円	1,800円	6,000円
2モーター 83cm幅 木製 P113-22DA	84.5	11-6675-0	00631-000554	600円	1,200円	1,800円	6,000円
3モーター 90cm幅 木製 P113-31BA	88.5	11-6660-0	00631-000558	800円	1,600円	2,400円	8,000円
3モーター 83cm幅 木製 P113-32DA	85.5	11-6688-0	00631-000558	800円	1,600円	2,400円	8,000円



ベッド・ベッド付属品

サイドレール

床ずれ
防止用具

プラッツ

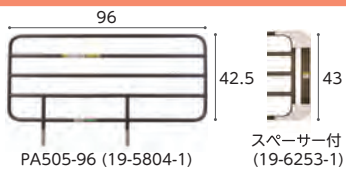

PA505-96 (19-5804-1)

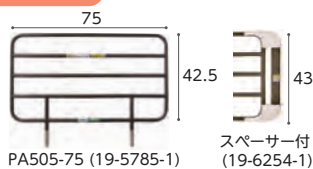

PA505-75 (19-5785-1)

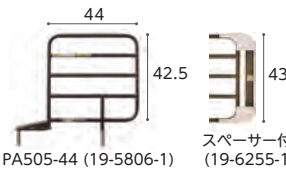

PA505-44 (19-5806-1)

体位
変換器

商品名/数量	商品番号	商品コード
PA505-96 1本	19-5804-1	00631-000320

サイズ:全幅96×ボトム面からの高さ42.5cm

ご利用者負担額 (1割)	(2割)	(3割)	月額レンタル料金
24円	48円	72円	240円

商品名/数量	商品番号	商品コード
PA505-75 1本	19-5785-1	00631-000319

サイズ:全幅75×ボトム面からの高さ42.5cm

ご利用者負担額 (1割)	(2割)	(3割)	月額レンタル料金
24円	48円	72円	240円

認知症
老人徘徊
感知機器

商品名/数量	商品番号	商品コード
PA505-44 1本	19-5806-1	00631-000318

サイズ:サイドレール部幅44×ボトム面からの高さ42.5cm

ご利用者負担額 (1割)	(2割)	(3割)	月額レンタル料金
24円	48円	72円	240円

手すり

商品名/数量	商品番号	商品コード
PA505-96 ロングタイプ対応スパーサー付 1本	19-6253-1	00631-000516

サイズ:全幅103×ボトム面からの高さ43cm

ご利用者負担額 (1割)	(2割)	(3割)	月額レンタル料金
24円	48円	72円	240円

商品名/数量	商品番号	商品コード
PA505-75 ロングタイプ対応スパーサー付 1本	19-6254-1	00631-000517

サイズ:全幅82×ボトム面からの高さ43cm

ご利用者負担額 (1割)	(2割)	(3割)	月額レンタル料金
24円	48円	72円	240円

商品名/数量	商品番号	商品コード
PA505-44 ロングタイプ対応スパーサー付 1本	19-6255-1	00631-000518

サイズ:サイドレール部幅51×ボトム面からの高さ43cm

ご利用者負担額 (1割)	(2割)	(3割)	月額レンタル料金
24円	48円	72円	240円

歩行
補助杖

安全カバー付サイドレール

プラッツ

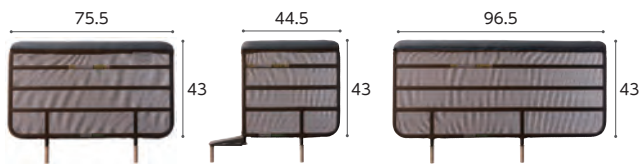

PA505-75S1

PA505-44S1

PA505-96S1

※ボトム面からの高さ43cm

商品名/数量	商品番号	商品コード
PA505-75S1 1本	19-6530-1	00631-000523

ご利用者負担額 (1割)	(2割)	(3割)	月額レンタル料金
48円	96円	144円	480円

商品名/数量	商品番号	商品コード
PA505-44S1 1本	19-6531-1	00631-000524

ご利用者負担額 (1割)	(2割)	(3割)	月額レンタル料金
48円	96円	144円	480円

商品名/数量	商品番号	商品コード
PA505-96S1 1本	19-6529-1	00631-000522

ご利用者負担額 (1割)	(2割)	(3割)	月額レンタル料金
48円	96円	144円	480円

歩行器

車椅子・
車椅子
付属品

スロープ

移動用
リフト・
つり具

介護保険
購入
対象品

販売品

情報

ラフィオ専用キャスター 4個組

プラッツ



低床用キャスター

超低床用キャスター

※キャスターを取り付ける場合、ベッド本体も課税となります。
※超低床用キャスター仕様では、ベッドテーブルは使用しないでください。

商品名	商品番号	商品コード
低床用キャスター	19-6057-1	00631-000462

装着時の床面高: 23cm

ご利用者負担額 (1割)	(2割)	(3割)	月額レンタル料金
50円	100円	150円	500円

商品名	商品番号	商品コード
超低床用キャスター	19-6055-1	00631-000461

装着時の床面高: 15.5cm

ご利用者負担額 (1割)	(2割)	(3割)	月額レンタル料金
50円	100円	150円	500円

ハンドグリップ PG04-75

プラッツ

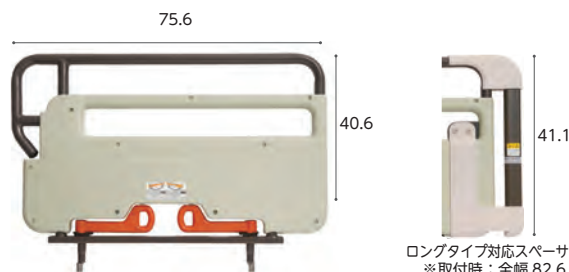

ロングタイプ対応スパーサー
※取付時:全幅 82.6

商品名	商品番号	商品コード
PG04-75	19-6384-1	00631-000545

サイズ:全幅75.6×ボトム面からの高さ40.6cm

ご利用者負担額 (1割)	(2割)	(3割)	月額レンタル料金
80円	160円	240円	800円

商品名	商品番号	商品コード
ロングタイプ対応スパーサー付	19-6388-1	00631-000547

サイズ:全幅82.6×ボトム面からの高さ41.1cm

ご利用者負担額 (1割)	(2割)	(3割)	月額レンタル料金
80円	160円	240円	800円

ミオレットⅢ専用キャスター 4個組

プラッツ



※床面高が1.5cm高くなります。(装着時の床面高:26.5cm)
※キャスターとベッドを同時購入される場合、非課税対商品では高くなりますのでベッドも全て課税品となります。

商品名	商品番号	商品コード
PC03-8CK	19-6383-1	00631-000561

ご利用者負担額 (1割)	(2割)	(3割)	月額レンタル料金
50円	100円	150円	500円

税込価格で表記しています。(非課税 ※非課税と表記のない商品に限る) 単位:CM

サービスコード/特殊寝台 介護給付:171003 予防給付:671003/特殊寝台付属品 介護給付:171004 予防給付:671004

ベッド・
ベッド
付属品

パッド付レバーロック式ベッド用グリップ ニーパロL

プラツ



※アーム開閉角度: ±135° (22.5°刻み)

ロングタイプ対応スペーサー
※取付時:全幅124

ニーパロひざパッドがあると・・・



車椅子からのずり落ちを防止

端座位時のずり落ちを防止

商品名	商品番号	商品コード
ニーパロL	19-6249-1	00631-000536

サイズ:全幅117×ボトム面からの高さ42.8cm

ご利用者負担額 (1割)	(2割)	(3割)	月額レンタル料金
150円	300円	450円	1,500円

商品名	商品番号	商品コード
ロングタイプ対応スペーサー付	19-6251-1	00631-000534

サイズ:全幅124×ボトム面からの高さ42.8cm

ご利用者負担額 (1割)	(2割)	(3割)	月額レンタル料金
150円	300円	450円	1,500円



簡単操作のレバーロック式

思わぬ事故を防止するため、ロック解除時にはセーフティロックの操作が必要です。スイングアームは22.5度毎に固定できます。

レール周りの隙間の寸法 在宅用電動介護用ベッドのJIS規格での隙間の基準(抜粋)

事故が多いレール周りの隙間について、JIS規格(JIS T 9254)では下記の通り規定されました。

- ①レール周りのAにおいて図1の様な直径6cmの円柱形の物を50N(約5.1kg)で押さえても図2の様にレールの下に行かないこと。もしくは31.8cm以上の隙間があること。
- ②ベッド用グリップ周りのBにおいて図3の様な円錐形の物を50N(約5.1kg)で押ししても通過しないこと。
- ③レール周りのCにおいて図3の様な円錐形の物を力を加えずに差し込み通過しないこと。

JISマーク表示製品であっても、利用者の方の使用法・身体状況の変化など、様々な要因で事故が起こる可能性があります。ご使用の際は、取扱説明書などの記載事項を守り、十分に注意を払う必要があります。

ベッド用グリップとサイドレールを組み合わせてご使用される際の隙間

ベッドサイズ
レギュラーの場合

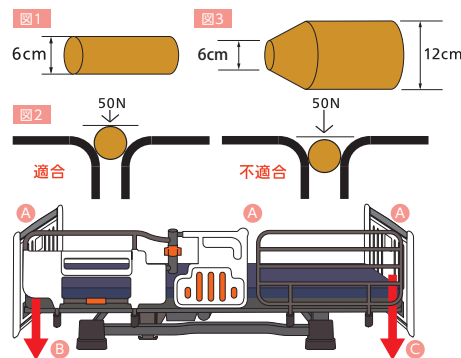
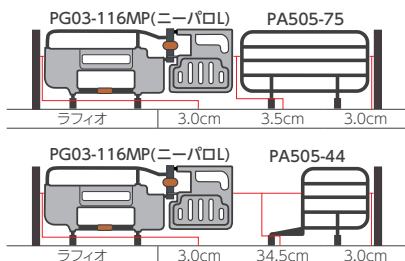

サイドレールを組み合わせてご使用される際の隙間

ベッドサイズ
レギュラーの場合

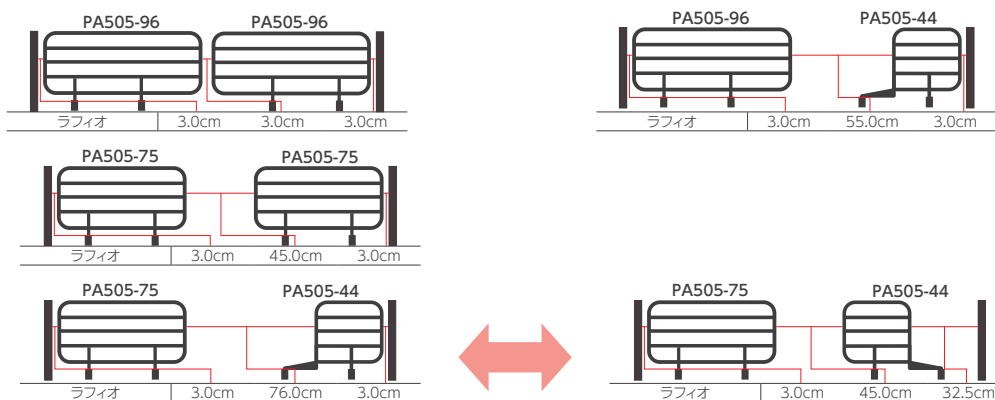

ラフィオ ショートタイプの場合

レール類とボードの長手方向の隙間はございません。短手方向の隙間は5mmとなります。(右図参照)

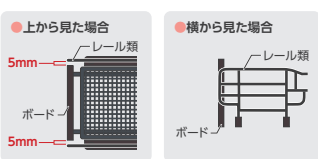

ラフィオ ロングタイプの場合

ボード側に必ず「ロングタイプ対応スペーサー」を取り付けてください。

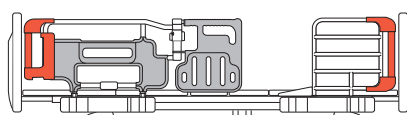

取扱説明書をよく読み、有効性と危険性を認識し、正しく使うことが危険を回避する一番の近道です!

ベッドの安全性に関することは、「医療・介護ベッド安全普及協議会」のホームページを参照ください。

床ずれ
防止用具

体位
変換器

認知症
老人徘徊
感知機器

手すり

歩行
補助杖

歩行器

車椅子・
車椅子
付属品

スロープ

移動用
リフト・
つり具

介護保険
購入
対象品

販売品

情報



ベッド・ベッド付属品

床ずれ
防止用具

リラフベッド 91cm幅 標準/ショート

ランダルコーポレーション



体位
変換器

認知症
老人徘徊
感知機器

商品名	商品番号	商品コード
2モーター (CLB-2209)		00496-000269
全幅 91.6 × 全長 200.6 × 床高 25 ~ 59cm		

ご利用者 負担額	(1割)	(2割)	(3割)	月額レンタル料金
500円		1,000円	1,500円	5,000円

商品名	商品番号	商品コード
3モーター (CLB-2309)		00496-000270
全幅 91.6 × 全長 200.6 × 床高 25 ~ 59cm		

ご利用者 負担額	(1割)	(2割)	(3割)	月額レンタル料金
600円		1,200円	1,800円	6,000円

手すり

歩行
補助杖

リラフネクストSE91幅 木製ボード(液晶無) 標準/ショート

ランダルコーポレーション

揺れに強く、ショートは業界最小クラスのベッド



歩行者

車椅子・
車椅子
付属品

商品名	商品番号	商品コード
2モーターレギュラー (CXBS-209TU)		00496-000448

商品名	商品番号	商品コード
2モーターショート (CXBS-209TSU)		00496-000450
全幅91~99.6×全長201.1(ショート190.1)×床高20~60cm		

ご利用者 負担額	(1割)	(2割)	(3割)	月額レンタル料金
600円		1,200円	1,800円	6,000円

商品名	商品番号	商品コード
3モーターレギュラー (CXBS-309TU)		00496-000452

商品名	商品番号	商品コード
3モーターショート (CXBS-309TSU)		00496-000454
全幅91~99.6×全長201.1(ショート190.1)×床高20~60cm		

ご利用者 負担額	(1割)	(2割)	(3割)	月額レンタル料金
800円		1,600円	2,400円	8,000円

スロープ

移動用
リフト・
つり具

介護保険
購入
対象品

販売品



商品名	商品番号	商品コード
ベッドサイドテーブル(CA-3630)		00496-000295
幅40×奥行90×高さ63~94		

ご利用者 負担額	(1割)	(2割)	(3割)	月額レンタル料金
220円		440円	660円	2,200円



商品名	商品番号	商品コード
アブスフィット 防水 91cm幅 レギュラー(CAM-4001)		00496-000329
幅91×全長191cm		

ご利用者 負担額	(1割)	(2割)	(3割)	月額レンタル料金
400円		800円	1,200円	4,000円

情報

付属品

ランダルコーポレーション



商品名	商品番号	商品コード
うごけばーあ5 (CAC-070)		00496-000280
幅119×高さ50		

ご利用者 負担額	(1割)	(2割)	(3割)	月額レンタル料金
190円		380円	570円	1,900円

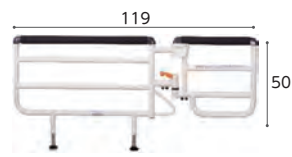

商品名	商品番号	商品コード
うごけばーあ5 フラットタイプ(CAC-080)		00496-000286
幅119×高さ50		

ご利用者 負担額	(1割)	(2割)	(3割)	月額レンタル料金
190円		380円	570円	1,900円

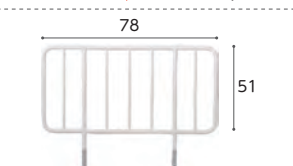

商品名	商品番号	商品コード
さしこみサイドレール 1本(CAS-178W)		00496-000285
幅78×高さ51		

ご利用者 負担額	(1割)	(2割)	(3割)	月額レンタル料金
20円		40円	60円	200円



商品名	商品番号	商品コード
スタンダードRマットレス 91cm幅 レギュラー(CSM-3918R)		00496-000339
幅91×全長191cm		

ご利用者 負担額	(1割)	(2割)	(3割)	月額レンタル料金
100円		200円	300円	1,000円

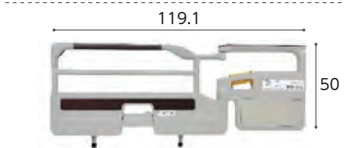

商品名	商品番号	商品コード
XBベッドグリップ(CAC-180)		00496-000406
幅119.1×高さ50		

ご利用者 負担額	(1割)	(2割)	(3割)	月額レンタル料金
150円		300円	450円	1,500円

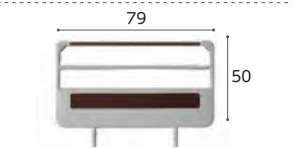

商品名	商品番号	商品コード
XBさしこみサイドレール(CAS-8078)		00496-000403
幅79×高さ50		

ご利用者 負担額	(1割)	(2割)	(3割)	月額レンタル料金
24円		48円	72円	240円

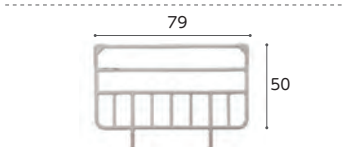

商品名	商品番号	商品コード
サイドレールN 1本(CAS-8179)		00496-000444
幅79×高さ50		

ご利用者 負担額	(1割)	(2割)	(3割)	月額レンタル料金
20円		40円	60円	200円



商品名	商品番号	商品コード
スタンダードリパーズルマットレス(CSM-3918SR)		00496-000394
幅91×全長191cm		

ご利用者 負担額	(1割)	(2割)	(3割)	月額レンタル料金
200円		400円	600円	2,000円



商品名	商品番号	商品コード
ベッドサイドテーブル(CA-3630)		00496-000295
幅40×奥行90×高さ63~94		

ご利用者 負担額	(1割)	(2割)	(3割)	月額レンタル料金
220円		440円	660円	2,200円



商品名	商品番号	商品コード
アブスフィット 防水 91cm幅 レギュラー(CAM-4001)		00496-000329
幅91×全長191cm		

ご利用者 負担額	(1割)	(2割)	(3割)	月額レンタル料金
400円		800円	1,200円	4,000円

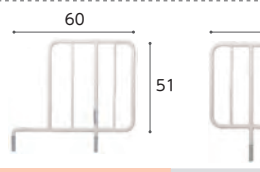

商品名	商品番号	商品コード
サイドレールS 1本(CAS-143W)		00496-000282
幅60×高さ51		

ご利用者 負担額	(1割)	(2割)	(3割)	月額レンタル料金
24円		48円	72円	240円

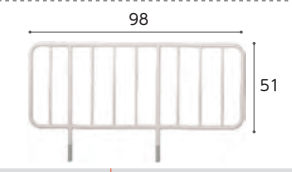

商品名	商品番号	商品コード
サイドレールA 2本(CAS-198W)		00496-000324
幅98×高さ51		

ご利用者 負担額	(1割)	(2割)	(3割)	月額レンタル料金
40円		80円	120円	400円

税込価格で表記しています。(非課税 ※非課税 と表記のない商品に限る) 単位:CM

サービスコード/特殊寝台 介護給付:171003 予防給付:671003/特殊寝台付属品 介護給付:171004 予防給付:671004

ベッド・
ベッド
付属品

昇降式ベッドサイドテーブル PT03-840MB

プラッツ



※ラフィオ超低床仕様ではご使用になれません。
※ミオレット・フォーユー、楽匠Sと組み合わせる場合、ハイトスペーサーが必要です。
※ミオレット・フォーユーはキャスター装着時はご使用になれません。
※楽匠プラスHタイプは床高が24cm未満、Xタイプは超低床仕様ではご使用になれません。

商品名	商品番号	商品コード
PT03-840MB	19-6711-1	00631-000618
ご利用者 負担額 (1割)	250円	(2割) 500円 (3割) 750円
		月額レンタル料金 2,500円

ベッドサイドテーブル KF-1920

パラマウントベッド



※ラフィオ超低床仕様ではご使用になれません。
※ミオレット・フォーユー、楽匠Sと組み合わせる場合、ハイトスペーサーが必要です。
※ミオレット・フォーユーはキャスター装着時はご使用になれません。
※楽匠プラスHタイプは床高が24cm未満、Xタイプは超低床仕様ではご使用になれません。

商品名	商品番号	商品コード
KF-1920	19-5659-1	00170-000716
ご利用者 負担額 (1割)	250円	(2割) 500円 (3割) 750円
		月額レンタル料金 2,500円

床ずれ
防止用具

体位
変換器

認知症
老人徘徊
感知機器

手すり

ベッドサイドテーブル KF-1930

パラマウントベッド



※ラフィオ超低床仕様ではご使用になれません。
※ミオレット・フォーユー、楽匠Sと組み合わせる場合、ハイトスペーサーが必要です。
※ミオレット・フォーユーはキャスター装着時はご使用になれません。
※楽匠プラスHタイプは床高が24cm未満、Xタイプは超低床仕様ではご使用になれません。

商品名	商品番号	商品コード
KF-1930	19-5692-1	00170-000751
ご利用者 負担額 (1割)	250円	(2割) 500円 (3割) 750円
		月額レンタル料金 2,500円

ベッドサイドテーブル KF-2923

パラマウントベッド



※ラフィオ超低床仕様ではご使用になれません。
※楽匠プラスHタイプは床高が24cm未満、Xタイプは超低床仕様ではご使用になれません。

商品名	商品番号	商品コード
KF-2923	19-7144-1	00170-001651
ご利用者 負担額 (1割)	300円	(2割) 600円 (3割) 900円
		月額レンタル料金 3,000円

歩行
補助杖

歩行器

車椅子・
車椅子
付属品

スロープ

移動用
リフト・
つり具

ベルトセット付リハビリテーブル KF-840BS

パラマウントベッド



※ラフィオ超低床仕様ではご使用になれません。
※楽匠プラスHタイプは床高が24cm未満、Xタイプは超低床仕様ではご使用になれません。

商品名	商品番号	商品コード
KF-840BS	19-5234-1	00170-000826
ご利用者 負担額 (1割)	300円	(2割) 600円 (3割) 900円
		月額レンタル料金 3,000円

オーバーベッドテーブル KF-833LA

パラマウントベッド

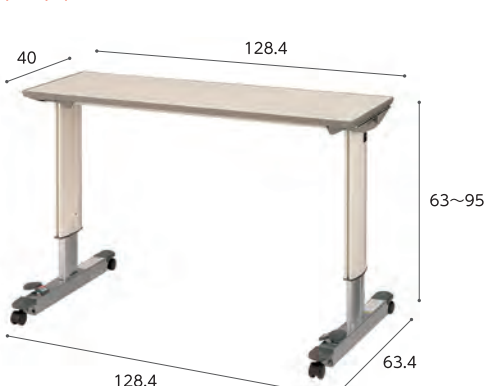

商品名	商品番号	商品コード
KF-833LA	19-0168-1	00170-000315
ご利用者 負担額 (1割)	350円	(2割) 700円 (3割) 1,050円
		月額レンタル料金 3,500円

介護保険
購入
対象品

販売品

情報

税込価格で表記しています。(**非課税** ※非課税 と表記のない商品に限る) **単位:CM**

サービスコード/特殊寝台 介護給付:171003 予防給付:671003 /特殊寝台付属品 介護給付:171004 予防給付:671004

ベッド・
ベッド
付属品

ベッドサプライ

マットレスは、パッドを敷きシーツをかけて使いましょう。

こまめに交換できるように予備を用意しておく便利です。

シーツやカバーを使用し、むれにくく清潔な環境をつくりましょう。

快適さが増し、床ずれなどの予防にもつながります。

また、マットレスやベッドを汗や汚れから守るため、お手入れも楽になります。

枕カバー

背上げをしても落ちないように工夫されたものをおすすめします。

シーツ

取り付け、取りはずしが簡単なボックスタイプが便利です。また、失禁が心配な方のために防水タイプをおすすめします。

マットレスパッド

やさしい寝心地を好む方にはマットレスパッドを敷きましょう。マットレスの上に敷きふとんをのせると位置が高くなりベッドから降りにくくなる場合があります。

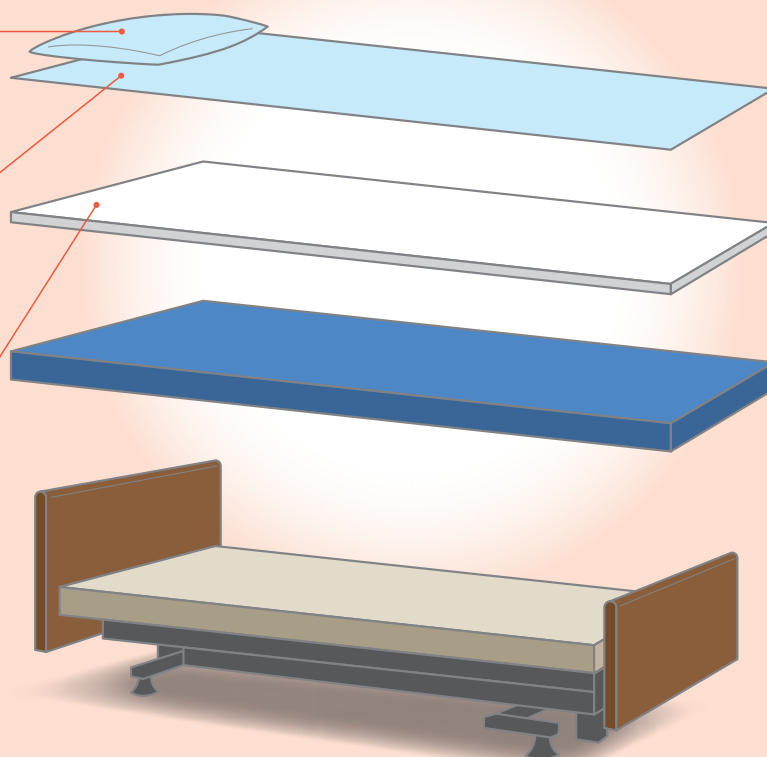

床ずれ
防止用具

体位
変換器

認知症
老人徘徊
感知機器

手すり

歩行
補助杖

歩行器

車椅子・
車椅子
付属品

スロープ

移動用
リフト・
つり具

ソフティア 通気タイプ

パラマウントベッド

3D面・フラット面、2種類のやわらかさが選べる
リバーシブルマットレス



材質/マット:ウレタンフォーム カバー:ポリエステル(抗菌・防カビ)

厚さ
8
cm

商品名	商品番号	商品コード
91cm幅 レギュラー	12-6264-1	00170-001639

サイズ:幅91×全長191×厚さ8cm

ご利用者負担額 (1割)	100 円	(2割) 200 円	月額レンタル料金
		(3割) 300 円	1,000 円

商品名	商品番号	商品コード
91cm幅 ミニ	12-6266-1	00170-001641

サイズ:幅91×全長180×厚さ8cm

ご利用者負担額 (1割)	100 円	(2割) 200 円	月額レンタル料金
		(3割) 300 円	1,000 円

商品名	商品番号	商品コード
83cm幅 レギュラー	12-6265-1	00170-001640

サイズ:幅83×全長191×厚さ8cm

ご利用者負担額 (1割)	100 円	(2割) 200 円	月額レンタル料金
		(3割) 300 円	1,000 円

商品名	商品番号	商品コード
83cm幅 ミニ	12-6267-1	00170-001642

サイズ:幅83×全長180×厚さ8cm

ご利用者負担額 (1割)	100 円	(2割) 200 円	月額レンタル料金
		(3割) 300 円	1,000 円

介護保険
購入
対象品

販売品

情報



ベッド・ベッド付属品

エアウィーブマットレスM80 通気

床ずれ
防止用具

シーホネンス

7cm厚のエアファイバー®(3.5cm×2枚)で体圧を分散する介護マットレス。通気性抜群のカバータイプなので、蒸れ感が低減され、快適な寝心地です。好みや体調に合わせて使えるリバーシブル仕様。

体位
変換器

airweave



認知症
老人徘徊
感知機器

手すり



材質/カバー:(表地)ポリエステル55%、綿45%、中綿:ポリエステル100%、(裏地)ポリエステル100%、クッション材:ポリエチレン100%

歩行
補助杖

ストレッチフィットⅡ

バラマウントベッド

「ずれの軽減」「体圧分散」「蒸れ軽減」の性能が向上。背あげの機会を増やし、より身体にかかる負担が少なく過ごせるようにサポートします。

歩行器

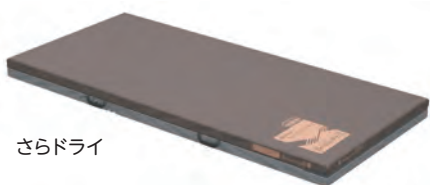

さらドライ

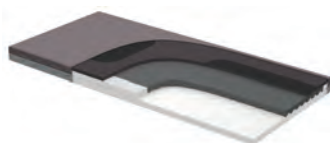

通気



材質/マット:ポリエステル、ウレタンフォーム カバー:ポリエステル、ポリウレタン

スロープ

商品名	商品番号	商品コード
[さらドライ]91cm幅レギュラー	12-6371-1	00170-001721

サイズ: 幅 91 × 長さ 191 × 厚さ 10cm

商品名	商品番号	商品コード
[さらドライ]83cm幅レギュラー	12-6372-1	00170-001722

サイズ: 幅 83 × 長さ 191 × 厚さ 10cm

移動用
リフト・
つり具

ご利用者負担額 (1割)	200 円	(2割)	400 円	月額レンタル料金	2,000 円
		(3割)	600 円		

介護保険
購入
対象品

ユービーポイントエース 通気タイプ

プラッツ

寝心地の良さと動きやすさを両立した、幅広い方にお使いいただけるベーシックなウレタンフォームマットレス

販売品

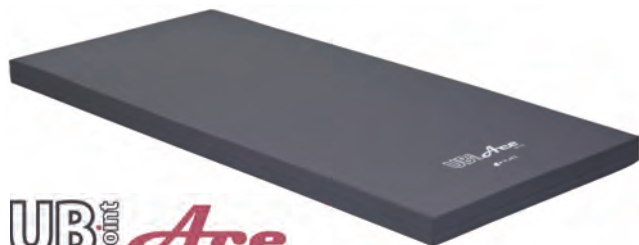

UB point Ace



情報



電動ベッド対応

電動ベッドサイズに適合。電動ベッドのリクライニング機能にも対応し、マットレスがベッドの動きに追従します。

厚さ
8
cm



寝心地が選べる

マットレスを裏返すだけで、2つの快眠環境を体感できる構造です。片面は硬く、もう片面は柔らかく仕上げられており、身体の状態に合わせて使い分けが可能です。

商品名	商品番号	商品コード
91cm幅 レギュラー	12-6427-1	01862-000040

サイズ: 幅 91 × 全長 191 × 厚さ 8cm

商品名	商品番号	商品コード
91cm幅 ショート	12-6428-1	01862-000041

サイズ: 幅 91 × 全長 183 × 厚さ 8cm

商品名	商品番号	商品コード
83cm幅 レギュラー	12-6425-1	01862-000038

サイズ: 幅 83 × 全長 191 × 厚さ 8cm

商品名	商品番号	商品コード
83cm幅 ショート	12-6426-1	01862-000039

サイズ: 幅 83 × 全長 183 × 厚さ 8cm

ご利用者負担額 (1割)	400 円	(2割)	800 円	月額レンタル料金	4,000 円
		(3割)	1,200 円		

車椅子・
車椅子
付属品

ストレッチフィットⅡ

厚さ
10
cm

材質/マット:ポリエステル、ウレタンフォーム カバー:ポリエステル

商品名	商品番号	商品コード
[通気]91cm幅レギュラー	12-6369-1	00170-001716
[通気]91cm幅 ミニ	12-6373-1	00170-001717

サイズ: 幅91×長さ191(ミニ 180)×厚さ10cm

商品名	商品番号	商品コード
[通気]83cm幅レギュラー	12-6370-1	00170-001718
[通気]83cm幅 ミニ	12-6374-1	00170-001719

サイズ: 幅 83 × 長さ 191(ミニ 180) × 厚さ 10cm

ご利用者負担額 (1割)	200 円	(2割)	400 円	月額レンタル料金	2,000 円
		(3割)	600 円		

税込価格で表記しています。(非課税 ※非課税と表記のない商品に限る) 単位:CM

サービスコード/特殊寝台 介護給付:171003 予防給付:671003/特殊寝台付属品 介護給付:171004 予防給付:671004

ベッド・
ベッド
付属品

エバーフィットC3マットレス ドライ/通気

パラマウントベッド

快適性と利便性を両立させたマットレス。

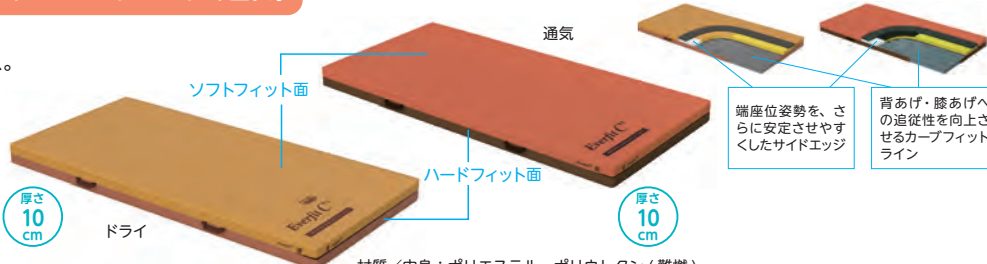

材質/中身: ポリエステル・ポリウレタン(難燃)
側地: (ソフトフィット面) ポリエステル50%・アクリル30%・ポリウレタン20% (抗菌・防水・難燃・吸放湿・消臭)
(ハードフィット面) ポリエステル70%・ポリウレタン30% (抗菌・防水・難燃)

商品名	商品番号	商品コード
[ドライ]91cm幅 レギュラー	12-6116-1	00170-001033
[ドライ]91cm幅 ミニ	12-6117-1	00170-001034

サイズ: 幅 91 × 全長 191 (ミニ 180) × 厚さ 10cm

商品名	商品番号	商品コード
[ドライ]83cm幅 レギュラー	12-6118-1	00170-001035
[ドライ]83cm幅 ミニ	12-6119-1	00170-001036

サイズ: 幅 83 × 全長 191 (ミニ 180) × 厚さ 10cm

ご利用者負担額 (1割)	250円	(2割)	500円	月額レンタル料金	2,500円
		(3割)	750円		

材質/中身: ポリエステル・ポリウレタン(難燃)
側地: (ソフトフィット面) ポリエステル100% (抗菌・防カビ・難燃・消臭)
(ハードフィット面) ポリエステル100% (抗菌・防カビ・難燃)

商品名	商品番号	商品コード
[通気]91cm幅 レギュラー	12-6105-1	00170-001042
[通気]91cm幅 ミニ	12-6106-1	00170-001043

サイズ: 幅 91 × 全長 191 (ミニ 180) × 厚さ 10cm

商品名	商品番号	商品コード
[通気]83cm幅 レギュラー	12-6107-1	00170-001044
[通気]83cm幅 ミニ	12-6108-1	00170-001045

サイズ: 幅 83 × 全長 191 (ミニ 180) × 厚さ 10cm

ご利用者負担額 (1割)	250円	(2割)	500円	月額レンタル料金	2,500円
		(3割)	750円		

床ずれ
防止用具

体位
変換器

認知症
老人徘徊
感知機器

手すり

歩行
補助杖

歩行器

車椅子・
車椅子
付属品

スロープ

移動用
リフト・
つり具

エバーフィットマットレス

パラマウントベッド

動きやすく寝心地が選べる
リバーシブルマットレス。



材質/マット: ウレタンフォーム・ポリエステル繊維、カバー: ポリエステル70%、ポリウレタン30%防水

商品名	商品番号	商品コード
[清拭]91cm幅 レギュラー	12-5615-1	00170-000389
[清拭]91cm幅 ミニ	12-5693-1	00170-000396

サイズ: 幅 91 × 全長 191 (ミニ 180) × 厚さ 10cm

商品名	商品番号	商品コード
[清拭]83cm幅 レギュラー	12-5106-1	00170-000390
[清拭]83cm幅 ミニ	12-5689-1	00170-000397

サイズ: 幅 83 × 全長 191 (ミニ 180) × 厚さ 10cm

ご利用者負担額 (1割)	100円	(2割)	200円	月額レンタル料金	1,000円
		(3割)	300円		

商品名	商品番号	商品コード
[通気]91cm幅 レギュラー	12-5624-1	00170-000438
[通気]91cm幅 ミニ	12-5694-1	00170-000441

サイズ: 幅 91 × 全長 191 (ミニ 180) × 厚さ 10cm

商品名	商品番号	商品コード
[通気]83cm幅 レギュラー	12-5690-1	00170-000437
[通気]83cm幅 ミニ	12-5691-1	00170-000440

サイズ: 幅 83 × 全長 191 (ミニ 180) × 厚さ 10cm

ご利用者負担額 (1割)	100円	(2割)	200円	月額レンタル料金	1,000円
		(3割)	300円		

介護保険
購入
対象品

販売品

情報

ストレッチフィットマットレス

パラマウントベッド

プロファイル加工を施したウレタンフォームのトップクッションが、身体の
突部にかかる圧力を効果的に分散します。



商品名	商品番号	商品コード
[清拭]91cm幅 レギュラー	12-5870-1	00170-000730

サイズ: 幅 91 × 全長 191 × 厚さ 9cm

材質/カバー: ポリエステル、ポリウレタン、マット: ウレタンフォーム・ポリエステル

商品名	商品番号	商品コード
[通気]91cm幅 レギュラー	12-5874-1	00170-000735

サイズ: 幅 91 × 全長 191 × 厚さ 9cm

ご利用者負担額 (1割)	250円	(2割)	500円	月額レンタル料金	2,500円
		(3割)	750円		

ストレッチスリムマットレス

パラマウントベッド

マットレスが伸びて、背上げに伴う身体のずれを軽減します。
薄型・軽量マットレスで、高い機能性と快適なクッション性を両立しました。

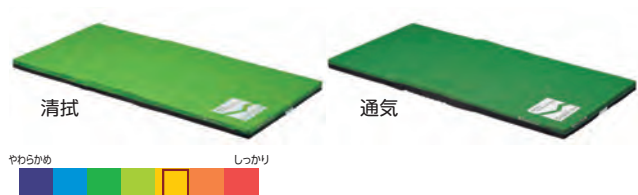

商品名	商品番号	商品コード
[清拭]91cm幅 レギュラー	12-5862-1	00170-000740

サイズ: 幅 91 × 全長 191 × 厚さ 7cm

材質/カバー: ポリエステル、ポリウレタン、マット: ウレタンフォーム・ポリエステル

商品名	商品番号	商品コード
[通気]91cm幅 レギュラー	12-5866-1	00170-000745

サイズ: 幅 91 × 全長 191 × 厚さ 7cm

ご利用者負担額 (1割)	100円	(2割)	200円	月額レンタル料金	1,000円
		(3割)	300円		



ベッド・ベッド付属品

テルサ 防水タイプ

モルテン

床ずれ
防止用具

体位
変換器

認知症
老人徘徊
感知機器

手すり

歩行
補助杖

歩行者

車椅子・
車椅子
付属品

スロープ

移動用
リフト・
つり具

介護保険
購入
対象品

販売品

情報

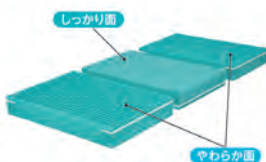

●マットレス内部は3つのインナーマットから構成されており、【やわらか面】と【しっかり面】を部分的に組み合わせ、異なる質感を選ぶことが可能。(部分交換)

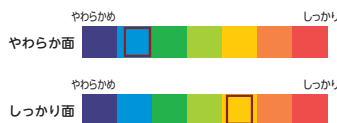

材質/マット：ウレタンフォーム、
ポリエステル繊維
カバー：(表面)ウレタン合皮
(内側)ポリエステル

厚さ
12
cm

商品名	商品番号	商品コード
91cm幅 レギュラー	12-5952-1	00054-000204

サイズ：幅 91 × 全長 191 × 厚さ 12cm

ご利用者負担額 (1割)	250 円	(2割) 500 円	月額レンタル料金	2,500 円
		(3割) 750 円		

商品名	商品番号	商品コード
91cm幅 ショート	12-5954-1	00054-000207

サイズ：幅 91 × 全長 180 × 厚さ 12cm

ご利用者負担額 (1割)	250 円	(2割) 500 円	月額レンタル料金	2,500 円
		(3割) 750 円		

商品名	商品番号	商品コード
83cm幅 レギュラー	12-5953-1	00054-000203

サイズ：幅 83 × 全長 191 × 厚さ 12cm

ご利用者負担額 (1割)	250 円	(2割) 500 円	月額レンタル料金	2,500 円
		(3割) 750 円		

商品名	商品番号	商品コード
83cm幅 ショート	12-5955-1	00054-000206

サイズ：幅 83 × 全長 180 × 厚さ 12cm

ご利用者負担額 (1割)	250 円	(2割) 500 円	月額レンタル料金	2,500 円
		(3割) 750 円		

アルファプラすくっとRe 通気

厚さ
8
cm

タイカ

寝返りから立ち上がりまでの一連の動作が安定して行えます。

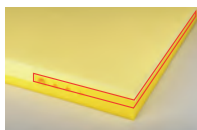

高硬度ウレタンフォームで安定感を確保

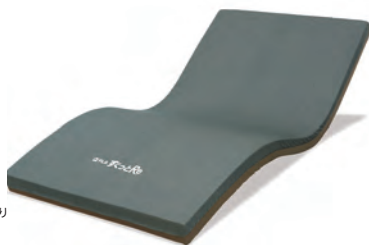

商品名	商品番号	商品コード
91cm幅 レギュラー	12-5986-1	00563-000108

サイズ：幅 91 × 全長 191 × 厚さ 8cm

商品名	商品番号	商品コード
83cm幅 レギュラー	12-5984-1	00563-000106

サイズ：幅 83 × 全長 191 × 厚さ 8cm

材質/カバー：ポリエステル マット：ポリウレタンフォーム

ご利用者負担額 (1割)	250 円	(2割) 500 円	月額レンタル料金	2,500 円
		(3割) 750 円		

ケアデュオ

グリーン
ケア 厚さ
8
cm

日本ケアサプライ

お手入れしやすい「防水タイプ」のカバーです。
やさしい寝心地で、かつ端座位をとるときも姿勢が安定します。

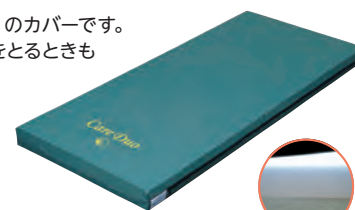

商品名	商品番号	商品コード
90cm幅 レギュラー	12-5642-1	00614-000007

商品名	商品番号	商品コード
90cm幅 ショート	12-5715-1	00614-000007

サイズ：幅 90 × 全長 191 (ショート 181) × 厚さ 8cm

商品名	商品番号	商品コード
83cm幅 レギュラー	12-5643-1	00614-000007

商品名	商品番号	商品コード
83cm幅 ショート	12-5915-1	00614-000007

サイズ：幅 83 × 全長 191 (ショート 181) × 厚さ 8cm

材質/カバー：表地 ウレタン合皮、裏地 ウレタンフィルム、マット：ウレタンフォーム

ご利用者負担額 (1割)	200 円	(2割) 400 円	月額レンタル料金	2,000 円
		(3割) 600 円		

ケアブリーズ

グリーン
ケア 厚さ
8
cm

東洋クオリティワン

通気性の良いムレにくいマットレスです。
やわらかめの層とかための層が一体になったリバーシブル仕様です。



商品名	商品番号	商品コード
90cm幅 レギュラー	12-5846-1	00523-000019

商品名	商品番号	商品コード
90cm幅 ショート	12-5847-1	00523-000019

サイズ：幅 90 × 全長 191 (ショート 181) × 厚さ 8cm

商品名	商品番号	商品コード
83cm幅 レギュラー	12-5848-1	00523-000019

商品名	商品番号	商品コード
83cm幅 ショート	12-5849-1	00523-000019

サイズ：幅 83 × 全長 191 (ショート 181) × 厚さ 8cm

材質/カバー：ポリエステル 100%、マット：ウレタンフォーム

ご利用者負担額 (1割)	200 円	(2割) 400 円	月額レンタル料金	2,000 円
		(3割) 600 円		

ケアさらり

グリーン
ケア 厚さ
8
cm

日本ケアサプライ

通気性の良いムレにくいマットレスです。
「多層構造」の採用により、寝姿勢を水平に保つための適度な硬さとクッション性を実現。
安定した寝姿勢や端座位をサポートします。

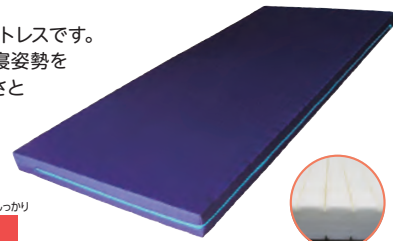

商品名	商品番号	商品コード
91cm幅 レギュラー	12-5735-1	00614-000006

サイズ：幅 91 × 全長 191 × 厚さ 8cm

商品名	商品番号	商品コード
91cm幅 ショート	12-5737-1	00614-000006

サイズ：幅 91 × 全長 181 × 厚さ 8cm

商品名	商品番号	商品コード
83cm幅 レギュラー	12-5736-1	00614-000006

サイズ：幅 83 × 全長 191 × 厚さ 8cm 材質/カバー：ポリエステル 抗菌防臭加工、防炎加工のカバー

ご利用者負担額 (1割)	200 円	(2割) 400 円	月額レンタル料金	2,000 円
		(3割) 600 円		

税込価格で表記しています。(**非課税** ※非課税 と表記のない商品に限る) **単位:CM**

サービスコード/床ずれ防止用具 介護給付:171005 予防給付:671005

ベッド・
ベッド
付属品

床ずれ
防止用具

体位
変換器

認知症
老人徘徊
感知機器

手すり

歩行
補助杖

歩行器

車椅子・
車椅子
付属品

スロープ

移動用
リフト・
つり具

介護保険
購入
対象品

販売品

情報

床ずれってなに？

寝返りが打てないと、同じ場所に体重がかかり続けるので、血の流れが悪くなり、床ずれができます。また、そこにずれ力が増えるとより発生しやすくなります。

圧迫

① 細胞は血から栄養をもらっています。



② 血の流れが悪いと栄養がもらえません。

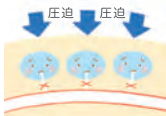

③ どうとう細胞が死んでしまいました。



床ずれ

ずれ力

①



ハサミと同じ力
ハサミで紙を切る時と同じような力がかかります。

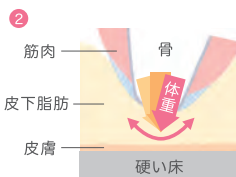

床ずれ

発生しやすい部位

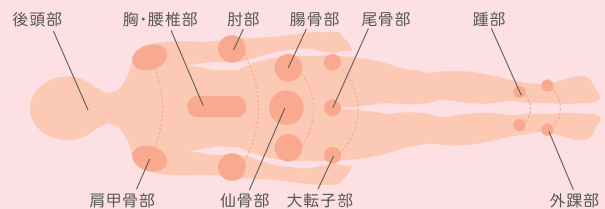

まずは床ずれになりやすさを調べましょう

OHスケール 次の質問に答えると、床ずれになりやすさがわかります。

<p>Q1 ベッドの上で自分で寝返りできますか？</p>	<p>A1</p> <ul style="list-style-type: none"> ・できる 0点 ・どちらでもない 1.5点 ・できない 3点 	<input type="checkbox"/> 点
<p>お尻の骨の飛び出し具合は次のうちどれですか？</p>	<p>A2</p> <ul style="list-style-type: none"> ・正常 0点 ・軽度・中等度 1.5点 ・高度 3点 	<input type="checkbox"/> 点
<p>Q3 むくみはありますか？</p>	<p>A3</p> <ul style="list-style-type: none"> ・いいえ 0点 ・はい 3点 	<input type="checkbox"/> 点
<p>Q4 関節が硬くなって手足を伸ばしにくいですか？</p>	<p>A4</p> <ul style="list-style-type: none"> ・いいえ 0点 ・はい 1点 	<input type="checkbox"/> 点

合計点数は
何点でしたか？

1点でもついた人は、
床ずれになりやすい
人です。また、点数が
高い人ほど床ずれに
なりやすい人です。

合計 点

OHスケールとリスクレベル

合計点数	リスク	床ずれ発症率(目安)	治癒期間(目安)
0点	リスクなし・予防	—	—
1~3点	軽度リスク	約25%以下	40日
4~6点	中等度リスク	約26~65%	57日
7~10点	高度リスク	約66%以上	173日

ベッド・
ベッド
付属品



床ずれ防止用具

床ずれ
防止用具

エバープラウドマットレス

パラマウントベッド



厚さ 13cm
重さ 8.5~10kg

通気タイプ



商品名	商品番号	商品コード
[通気] 91cm幅 レギュラー	13-5686-1	00170-000962
[通気] 91cm幅 ミニ	13-5783-1	00170-000963
サイズ: 幅91×全長191(ミニ180)×厚さ13cm マット重さ: 10kg(ミニ9.5kg)		
商品名	商品番号	商品コード
[通気] 83cm幅 レギュラー	13-5717-1	00170-000964
[通気] 83cm幅 ミニ	13-5700-1	00170-000965
サイズ: 幅83×全長191(ミニ180)×厚さ13cm マット重さ: 9kg(ミニ8.5kg)		

材質/エクストラソフト面: ポリエステル100% ソフト面: ポリエステル100%
内カバー: ポリエステル100% クッション材: ポリウレタン・ポリエステル

ご利用者負担額 (1割) **550**円 (2割) **1,100**円 (3割) **1,650**円 月額レンタル料金 **5,500**円

エクストラソフト面 軽度~中度 静止型 ソフト面 予防~軽度 静止型



厚さ 13cm
重さ 9.5~11kg

ドライタイプ



商品名	商品番号	商品コード
[ドライ] 91cm幅 レギュラー	13-5665-1	00170-000966
[ドライ] 91cm幅 ミニ	13-5666-1	00170-000967
サイズ: 幅91×全長191(ミニ180)×厚さ13cm マット重さ: 11kg(ミニ10.5kg)		
商品名	商品番号	商品コード
[ドライ] 83cm幅 レギュラー	13-5667-1	00170-000968
[ドライ] 83cm幅 ミニ	13-5668-1	00170-000969
サイズ: 幅83×全長191(ミニ180)×厚さ13cm マット重さ: 10kg(ミニ9.5kg)		

材質/エクストラソフト面: ポリエステル50%、アクリル30%、ポリウレタン20% ソフト面: ポリエステル70%、ポリウレタン30%
内カバー: ポリエステル100% クッション材: ポリウレタン・ポリエステル

ご利用者負担額 (1割) **550**円 (2割) **1,100**円 (3割) **1,650**円 月額レンタル料金 **5,500**円

体位
変換器

認知症
老人徘徊
感知機器

手すり

歩行
補助杖

ストレッチグライドII

パラマウントベッド

「ずれの軽減」「体圧分散」「蒸れ軽減」の性能が向上。
床ずれリスクを軽減しながら動きやすさや寝心地の良さも配慮。

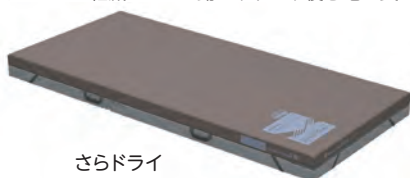

厚さ 12.5cm
重さ 9~11kg



材質/マット: ポリエステル、ウレタンフォーム カバー: ポリエステル、ポリウレタン

商品名	商品番号	商品コード
[さらドライ] 91cm幅 レギュラー	13-5899-1	00170-001730
サイズ: 幅91×全長191×厚さ12.5cm 重さ: 11kg		
商品名	商品番号	商品コード
[さらドライ] 83cm幅 レギュラー	13-5900-1	00170-001731
サイズ: 幅83×全長191×厚さ12.5cm 重さ: 10kg		

ご利用者負担額 (1割) **500**円 (2割) **1,000**円 (3割) **1,500**円 月額レンタル料金 **5,000**円

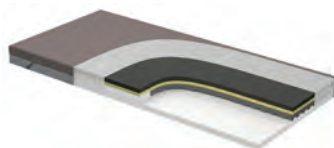

通気

材質/マット: ポリエステル、ウレタンフォーム カバー: ポリエステル、ポリウレタン

商品名	商品番号	商品コード
[通気] 91cm幅 レギュラー	13-5897-1	00170-001725
[通気] 91cm幅 ミニ	13-5904-1	00170-001726
サイズ: 幅91×全長191(ミニ180)×厚さ12.5cm 重さ: 10.5kg(ミニ10kg)		
商品名	商品番号	商品コード
[通気] 83cm幅 レギュラー	13-5898-1	00170-001727
[通気] 83cm幅 ミニ	13-5905-1	00170-001728
サイズ: 幅83×全長191(ミニ180)×厚さ12.5cm 重さ: 9.5kg(ミニ9kg)		

ご利用者負担額 (1割) **500**円 (2割) **1,000**円 (3割) **1,500**円 月額レンタル料金 **5,000**円

歩行器

車椅子・
車椅子
付属品

スロープ

移動用
リフト・
つり具

介護保険
購入
対象品

販売品

情報

ストレッチグライドマットレス

パラマウントベッド

マットレスが伸びて、背上げに伴う身体のずれを軽減します。身体の部位に応じた、ウレタンフォーム素材とカットニングの組み合わせにより、優れた体圧分散性能を発揮します。



厚さ 12.5cm
重さ 8~9kg



材質/マット: ウレタンフォーム、ポリエステル カバー: ポリエステル、ポリウレタン

商品名	商品番号	商品コード
[清拭] 91cm幅 レギュラー	13-5489-1	00170-000720
[清拭] 91cm幅 ミニ	13-5490-1	00170-000721
サイズ: 幅91×全長191(ミニ180)×厚さ12.5cm 重さ: 9kg(ミニ8.5kg)		
商品名	商品番号	商品コード
[清拭] 83cm幅 レギュラー	13-5491-1	00170-000722
[清拭] 83cm幅 ミニ	13-5492-1	00170-000723
サイズ: 幅83×全長191(ミニ180)×厚さ12.5cm 重さ: 8.5kg(ミニ8kg)		

ご利用者負担額 (1割) **500**円 (2割) **1,000**円 (3割) **1,500**円 月額レンタル料金 **5,000**円



通気

材質/マット: ウレタンフォーム、ポリエステル カバー: ポリエステル、ウレタンフォーム

商品名	商品番号	商品コード
[通気] 91cm幅 レギュラー	13-5493-1	00170-000725
[通気] 91cm幅 ミニ	13-5494-1	00170-000726
サイズ: 幅91×全長191(ミニ180)×厚さ12.5cm 重さ: 9kg(ミニ8kg)		
商品名	商品番号	商品コード
[通気] 83cm幅 レギュラー	13-5495-1	00170-000727
[通気] 83cm幅 ミニ	13-5496-1	00170-000728
サイズ: 幅83×全長191(ミニ180)×厚さ12.5cm 重さ: 8kg		

ご利用者負担額 (1割) **500**円 (2割) **1,000**円 (3割) **1,500**円 月額レンタル料金 **5,000**円

税込価格で表記しています。(**非課税** ※非課税 と表記のない商品に限る) **単位:CM**

サービスコード/床ずれ防止用具 介護給付:171005 予防給付:671005

ベッド・
ベッド
付属品

ディンプルマットレス

ケープ

軽度～中度 静止型

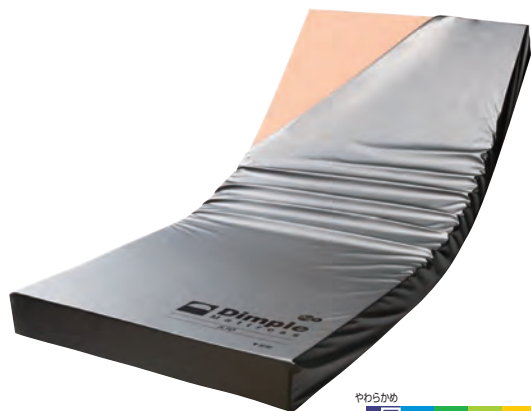

被験者/身長約 155cm、体重約 50kg、BMI 値約 20.8
測定器/ABW 社製 ERGO CLASSIC

材質/マット:(1、2層目面) ラバータッチウレタンフォーム、(2層目サイド、3層目) 高硬度ウレタンフォーム、カバー:(上面側面) ポリウレタンラミネート加工布、(下面) ナイロンオックス

厚さ 12 cm 重さ 5.6~6.6 kg

商品名	商品番号	商品コード
90cm幅 レギュラー	13-5422-1	00206-000070
サイズ:幅90×全長191×厚さ12cm 重さ:6.6kg		
商品名	商品番号	商品コード
90cm幅 ショート	13-5447-1	00206-000070
サイズ:幅90×全長180×厚さ12cm 重さ:6.2kg		
商品名	商品番号	商品コード
83cm幅 レギュラー	13-5435-1	00206-000070
サイズ:幅83×全長191×厚さ12cm 重さ:6kg		
商品名	商品番号	商品コード
83cm幅 ショート	13-5448-1	00206-000070
サイズ:幅83×全長180×厚さ12cm 重さ:5.6kg		
ご利用者負担額 (1割)	400 円	月額レンタル料金 4,000 円
(2割)	800 円	
(3割)	1,200 円	

床ずれ
防止用具

体位
変換器

認知症
老人徘徊
感知機器

手すり

歩行
補助杖

歩行者

車椅子・
車椅子
付属品

スロープ

移動用
リフト・
つり具

介護保険
購入
対象品

販売品

情報

ウェブリーマットレス

ケープ

バイオメテックスを活用。

Web(クモの巣)から生まれた新発想の体圧分散マットレス

軽度～中度 静止型



ソフト面

ハード面

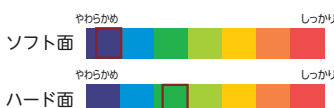

厚さ 12 cm 重さ 6.5~6.9 kg 900 タイプ
重さ 6~6.4 kg 830 タイプ

材質/ポリウレタンフィルムラミネート加工布 [防水] [制菌] [伸縮]

商品名	商品番号	商品コード
900タイプ CR-801	13-5938-1	00206-000167
サイズ:幅90×全長191×厚さ12cm 重さ:6.9kg		
ご利用者負担額 (1割)	400 円	月額レンタル料金 4,000 円
(2割)	800 円	
(3割)	1,200 円	
商品名	商品番号	商品コード
830タイプ CR-800	13-5939-1	00206-000166
サイズ:幅83×全長191×厚さ12cm 重さ:6.4kg		
ご利用者負担額 (1割)	400 円	月額レンタル料金 4,000 円
(2割)	800 円	
(3割)	1,200 円	
商品名	商品番号	商品コード
900ショートタイプ CR-803	13-5940-1	00206-000169
サイズ:幅90×全長180×厚さ12cm 重さ:6.5kg		
ご利用者負担額 (1割)	400 円	月額レンタル料金 4,000 円
(2割)	800 円	
(3割)	1,200 円	
商品名	商品番号	商品コード
830ショートタイプ CR-802	13-5941-1	00206-000168
サイズ:幅83×全長180×厚さ12cm 重さ:6.0kg		
ご利用者負担額 (1割)	400 円	月額レンタル料金 4,000 円
(2割)	800 円	
(3割)	1,200 円	

ビリーブ

モルテン

軽度～
リスク保有者 ハイブリッド

厚さ 13 cm 重さ 7.5~8.5 kg



商品名	商品番号	商品コード
91cm幅 レギュラー	13-5803-1	00054-000567
サイズ:幅91×全長193×厚さ13cm 重さ:8.5kg		
商品名	商品番号	商品コード
91cm幅 ショート	13-5804-1	00054-000569
サイズ:幅91×全長182×厚さ13cm 重さ:8.0kg		
商品名	商品番号	商品コード
83cm幅 レギュラー	13-5805-1	00054-000566
サイズ:幅83×全長193×厚さ13cm 重さ:8.0kg		
商品名	商品番号	商品コード
83cm幅 ショート	13-5806-1	00054-000568
サイズ:幅83×全長182×厚さ13cm 重さ:7.5kg		
材質/エアセル:ウレタンフィルム、フィッティングフォーム・安定支持フォーム・床着防止フォーム:高耐久ウレタンフォーム インナー保護フィルム:ウレタンフィルム マットカバー:ウレタン合成(制菌加工)		
ご利用者負担額 (1割)	600 円	月額レンタル料金 6,000 円
(2割)	1,200 円	
(3割)	1,800 円	

ブレイラハイブリッド・ケアマットレス

グローバル産業

予防～軽度 静止型

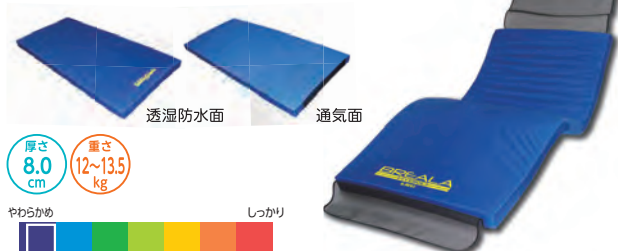

厚さ 8.0 cm 重さ 12~13.5 kg



商品名	商品番号	商品コード
91cm幅 レギュラー	13-5396-1	01149-000015
91cm幅 ショート	13-5398-1	01149-000017
(レギュラー)サイズ:幅91×全長195×厚さ8cm 重さ:13.5kg (ショート)幅91×全長183×厚さ8cm 重さ:12.5kg		
商品名	商品番号	商品コード
83cm幅 レギュラー	13-5397-1	01149-000016
サイズ:幅83×全長195×厚さ8cm 重さ:12kg		
材質/中材:天然ラテックス、カバー:(防水面) ナイロン100%、(通気面) ポリエステル100%		
ご利用者負担額 (1割)	500 円	月額レンタル料金 5,000 円
(2割)	1,000 円	
(3割)	1,500 円	

ベッド・
ベッド
付属品



床ずれ防止用具

床ずれ
防止用具

アルファプラ ネオート 防水フィルムカバータイプ

タイカ

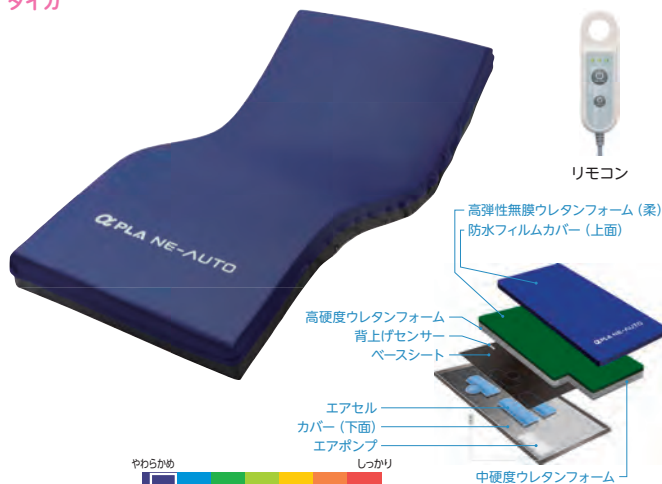

リモコン

高弾性無膜ウレタンフォーム (柔)
防水フィルムカバー (上面)

高硬度ウレタンフォーム
背上げセンサー
ベースシート

エアセル
カバー (下面)
エアポンプ

中硬度ウレタンフォーム

厚さ
13
cm

重さ
9.5~11.0
kg

材質/マット: ポリウレタンフォーム、エアセル部: ポリウレタンフィルム
カバー: (上面 表地) ポリウレタン (上面 裏地) ポリエステル (下面) ナイロン
(エアポンプ ケース) : ABS 樹脂

体位
変換器

認知症
老人徘徊
感知機器

手すり

歩行
補助杖

軽度~高度

静止型

静止型マットレスに自動体位変換機能を搭載
体圧分散性能・快適性・安定性に加え、介護負担も軽減するマットレス

商品名	商品番号	商品コード
83cm幅 レギュラー	13-5964-0	00563-000193
サイズ: 幅83×全長191×厚さ13cm 重さ: 10.5kg		

ご利用者負担額 (1割)	1,000 円	(2割) 2,000 円	月額レンタル料金
		(3割) 3,000 円	10,000 円

商品名	商品番号	商品コード
83cm幅 ショート	13-5965-0	00563-000194
サイズ: 幅83×全長180×厚さ13cm 重さ: 9.5kg		

ご利用者負担額 (1割)	1,000 円	(2割) 2,000 円	月額レンタル料金
		(3割) 3,000 円	10,000 円

商品名	商品番号	商品コード
91cm幅 レギュラー	13-5966-0	00563-000195
サイズ: 幅91×全長191×厚さ13cm 重さ: 11.0kg		

ご利用者負担額 (1割)	1,000 円	(2割) 2,000 円	月額レンタル料金
		(3割) 3,000 円	10,000 円

商品名	商品番号	商品コード
91cm幅 ショート	13-5967-0	00563-000196
サイズ: 幅91×全長180×厚さ13cm 重さ: 10.0kg		

ご利用者負担額 (1割)	1,000 円	(2割) 2,000 円	月額レンタル料金
		(3割) 3,000 円	10,000 円

歩行者

車椅子・
車椅子
付属品

スロープ

移動用
リフト・
つり具

介護保険
購入
対象品

販売品

情報

アルファプラ FII-W 撥水・防水

タイカ

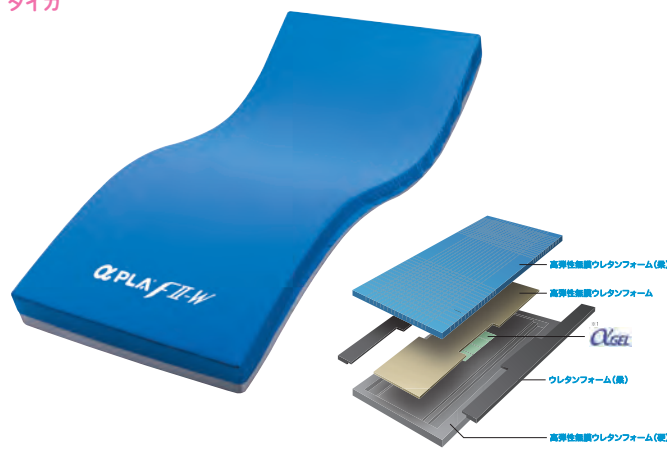

●本製品は全てのウイルス、菌による感染を予防するものではありません。
●コロナウイルス感染の治療を目的とするものではありません。

軽度~中度

静止型

「抗ウイルス」「抗菌」のW加工カバー仕様

商品名	商品番号	商品コード
91cm幅 レギュラー	13-5748-1	00563-000153
サイズ: 幅91×全長195×厚さ13cm 重さ: 9.0kg		

ご利用者負担額 (1割)	650 円	(2割) 1,300 円	月額レンタル料金
		(3割) 1,950 円	6,500 円

商品名	商品番号	商品コード
91cm幅 ショート	13-5750-1	00563-000154
サイズ: 幅91×全長181×厚さ13cm 重さ: 8.5kg		

ご利用者負担額 (1割)	650 円	(2割) 1,300 円	月額レンタル料金
		(3割) 1,950 円	6,500 円

商品名	商品番号	商品コード
83cm幅 レギュラー	13-5747-1	00563-000151
サイズ: 幅83×全長195×厚さ13cm 重さ: 8.3kg		

ご利用者負担額 (1割)	650 円	(2割) 1,300 円	月額レンタル料金
		(3割) 1,950 円	6,500 円

商品名	商品番号	商品コード
83cm幅 ショート	13-5749-1	00563-000152
サイズ: 幅83×全長181×厚さ13cm 重さ: 7.8kg		

ご利用者負担額 (1割)	650 円	(2割) 1,300 円	月額レンタル料金
		(3割) 1,950 円	6,500 円

アルファプラ L 撥水・防水

タイカ

上層と中層に柔らかめの高弾性無膜ウレタンフォームを使用し、さらにアルファゲルを組み合わせることで、床ずれが心配になり始めた方に適した体圧分散を行います。



高硬度ウレタンフォームで安定感を確保

厚さ
10
cm

重さ
6.4~7.6
kg

材質/マット: シリコングル、ポリウレタンフォーム
カバー: (表地) ポリエステル (裏地) ポリウレタン

予防~軽度

静止型

商品名	商品番号	商品コード
91cm幅 レギュラー	13-5570-1	00563-000103
サイズ: 幅91×全長195×厚さ10cm マット重さ: 7.6kg		

ご利用者負担額 (1割)	500 円	(2割) 1,000 円	月額レンタル料金
		(3割) 1,500 円	5,000 円

商品名	商品番号	商品コード
91cm幅 ショート	13-5572-1	00563-000104
サイズ: 幅91×全長181×厚さ10cm マット重さ: 7.1kg		

ご利用者負担額 (1割)	450 円	(2割) 900 円	月額レンタル料金
		(3割) 1,350 円	4,500 円

商品名	商品番号	商品コード
83cm幅 レギュラー	13-5571-1	00563-000101
サイズ: 幅83×全長195×厚さ10cm マット重さ: 6.9kg		

ご利用者負担額 (1割)	500 円	(2割) 1,000 円	月額レンタル料金
		(3割) 1,500 円	5,000 円

商品名	商品番号	商品コード
83cm幅 ショート	13-5573-1	00563-000102
サイズ: 幅83×全長181×厚さ10cm マット重さ: 6.4kg		

ご利用者負担額 (1割)	450 円	(2割) 900 円	月額レンタル料金
		(3割) 1,350 円	4,500 円

税込価格で表記しています。(**非課税** ※非課税 と表記のない商品に限る) **単位:CM**

サービスコード/床ずれ防止用具 介護給付:171005 予防給付:671005

ベッド・
ベッド
付属品

スコープライト

モルテン

リモコンの全自動スイッチを押すだけで、
さまざまな身体状態の利用者様に適応でき、
身体状態が悪化または回復に変化した場合も対応。

軽度〜
リスク保有者 ハイブリッド 非課税



リモコン

厚さ
17
cm 重さ
9.5~11
kg

床ずれ
防止用具

体位
変換器

認知症
老人徘徊
感知機器

手すり

歩行
補助杖

歩行者

車椅子・
車椅子
付属品

スロープ

移動用
リフト・
つり具

臥床時の圧対策

- さまざまな身体状態の利用者様への適応
- 悪化時や回復時への適応



寝床内のむれ対策

室内の温度・湿度を判定し、寝床内への空気の挿入〜入れ替えにより、むれを対策します。

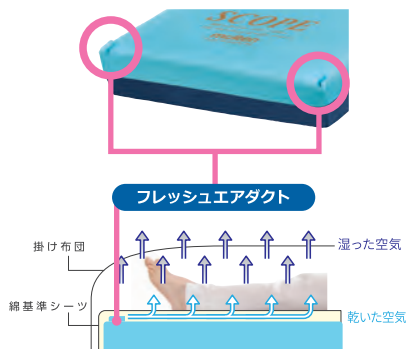

材質/マット:エアセル=ウレタンフィルム、フィッティングフォーム・底着き防止フォーム=高耐久ウレタンフォーム、
インナー保護フィルム:ウレタン、マットカバー:ウレタン合皮(制菌加工)

商品名	商品番号	商品コード
91cm幅 レギュラー	13-5907-0	00054-000652
サイズ:幅91×全長193×厚さ17cm マット重さ:11kg		
ご利用者負担額 (1割)	900円	(2割) 1,800円 (3割) 2,700円
月額レンタル料金	9,000円	
商品名	商品番号	商品コード
91cm幅 ショート	13-5908-0	00054-000654
サイズ:幅91×全長182×厚さ17cm マット重さ:10.5kg		
ご利用者負担額 (1割)	900円	(2割) 1,800円 (3割) 2,700円
月額レンタル料金	9,000円	
商品名	商品番号	商品コード
83cm幅 レギュラー	13-5909-0	00054-000651
サイズ:幅83×全長193×厚さ17cm マット重さ:10kg		
ご利用者負担額 (1割)	900円	(2割) 1,800円 (3割) 2,700円
月額レンタル料金	9,000円	
商品名	商品番号	商品コード
83cm幅 ショート	13-5910-0	00054-000653
サイズ:幅83×全長182×厚さ17cm マット重さ:9.5kg		
ご利用者負担額 (1割)	900円	(2割) 1,800円 (3割) 2,700円
月額レンタル料金	9,000円	

スコープ

モルテン

リモコンの全自動スイッチを押すだけで、身体状態が悪化または回復に変化した場合も対応。臀部周辺の圧の可視化が可能です。

軽度〜
リスク保有者 ハイブリッド 非課税



臀部付近にかかる圧を表示する“圧の可視化”により最適なポジショニングができます。

リモコン

厚さ
17
cm 重さ
10~11.5
kg

材質/マット:エアセル=ウレタンフィルム、フィッティングフォーム・底着き防止フォーム=高耐久ウレタンフォーム、
インナー保護フィルム:ウレタン、マットカバー:ウレタン合皮(制菌加工)

介護保険
購入
対象品

販売品

情報

商品名	商品番号	商品コード
91cm幅 レギュラー	13-5916-0	00054-000648
サイズ:幅91×全長193×厚さ17cm マット重さ:11.5kg		
ご利用者負担額 (1割)	2,000円	(2割) 4,000円 (3割) 6,000円
月額レンタル料金	20,000円	
商品名	商品番号	商品コード
91cm幅 ショート	13-5917-0	00054-000650
サイズ:幅91×全長182×厚さ17cm マット重さ:11kg		
ご利用者負担額 (1割)	2,000円	(2割) 4,000円 (3割) 6,000円
月額レンタル料金	20,000円	
商品名	商品番号	商品コード
83cm幅 レギュラー	13-5918-0	00054-000647
サイズ:幅83×全長193×厚さ17cm マット重さ:10.5kg		
ご利用者負担額 (1割)	2,000円	(2割) 4,000円 (3割) 6,000円
月額レンタル料金	20,000円	
商品名	商品番号	商品コード
83cm幅 ショート	13-5919-0	00054-000649
サイズ:幅83×全長182×厚さ17cm マット重さ:10kg		
ご利用者負担額 (1割)	2,000円	(2割) 4,000円 (3割) 6,000円
月額レンタル料金	20,000円	

ベッド・
ベッド
付属品



床ずれ防止用具

床ずれ
防止用具

オスカー

モルテン

人の手で行うような優しい自動体位変換機能付き

体位
変換器

認知症
老人徘徊
感知機器

手すり

歩行
補助杖

歩行者

車椅子・
車椅子
付属品

スロープ

移動用
リフト・
つり具

介護保険
購入
対象品

販売品

情報



●自動体位変換機能



厚さ
17
cm

重さ
11.5~13.5
kg

材質/マット:ウレタンフィルム(フィッティング層・底着き防止層=高耐久ウレタンフォーム)、カバー:ウレタン合皮
消費電力:58W、1日約1.5~5.5円

●オスカーが備えている8つの特性

- 体圧分散性能
- 除圧性能
- ずれ力対策
- 寝心地
- 座位安定性
- むれ対策
- ひえ対策
- 体位変換

●簡単なリモコン操作と場所を取らない内蔵式ポンプ

●安全・安心のための充実した設計

(安全:心臓マッサージなど緊急時に素早く対応できるCPRボタン/CPRユニット)
(安心:リハビリモード/背上げモード/強力除湿モード)

商品名	商品番号	商品コード
91cm幅 レギュラー	13-5466-1	00054-000137
サイズ:幅91×全長193×厚さ17cm マット重さ:13.5kg		
商品名	商品番号	商品コード
91cm幅 ショート	13-5468-1	00054-000137
サイズ:幅91×全長182×厚さ17cm マット重さ:13kg		
商品名	商品番号	商品コード
83cm幅 レギュラー	13-5465-1	00054-000137
サイズ:幅83×全長193×厚さ17cm マット重さ:12kg		
商品名	商品番号	商品コード
83cm幅 ショート	13-5467-1	00054-000137
サイズ:幅83×全長182×厚さ17cm マット重さ:11.5kg		
ご利用者負担額 (1割)	800 円	(2割) 1,600 円 (3割) 2,400 円
		月額レンタル料金 8,000 円

軽度~
リスク保有者 ハイフレッド

マイクロクライメイト ネクサスアイビー

ケープ

進化した床ずれ防止機能とベッドサイドの看護・介護ケアに役立つ機能を搭載



厚さ
12
cm

重さ
7.3~8.1
kg

材質/エアセル:ポリウレタンフィルム表面シボ加工(抗菌)、カバー:ポリウレタンフィルムラミネート加工布(防水・制菌・伸縮)、ベースシート:ナイロンオックス、ポリエステルメッシュ、PVCラミネート加工布 ヘッドアップセンサユニット、ファンユニット(ケース部):ABS樹脂、消費電力:8W

商品名	商品番号	商品コード
900タイプ CR-773	13-5881-1	00206-000162
サイズ:幅90×全長192×厚さ12cm マット重さ:8.1kg		
ご利用者負担額 (1割)	800 円	(2割) 1,600 円 (3割) 2,400 円
		月額レンタル料金 8,000 円
商品名	商品番号	商品コード
900ショートタイプ CR-777	13-5883-1	00206-000164
サイズ:幅90×全長180×厚さ12cm マット重さ:7.7kg		
ご利用者負担額 (1割)	800 円	(2割) 1,600 円 (3割) 2,400 円
		月額レンタル料金 8,000 円
商品名	商品番号	商品コード
840タイプ CR-770	13-5880-1	00206-000161
サイズ:幅84×全長192×厚さ12cm マット重さ:7.7kg		
ご利用者負担額 (1割)	800 円	(2割) 1,600 円 (3割) 2,400 円
		月額レンタル料金 8,000 円
商品名	商品番号	商品コード
840ショートタイプ CR-775	13-5882-1	00206-000163
サイズ:幅84×全長180×厚さ12cm マット重さ:7.3kg		
ご利用者負担額 (1割)	800 円	(2割) 1,600 円 (3割) 2,400 円
		月額レンタル料金 8,000 円

軽度~
リスク保有者 圧切替型

マイクロクライメイト ビッグセル アイズ

ケープ

優れた体圧分散性能に加え、床ずれ発生の新たな外的要因である Microclimate「皮膚局所の温度・湿度」にも対応する次世代のエアマットレス。



厚さ
15
cm

重さ
6.3~6.8
kg

材質/エアセル:ポリウレタンフィルム表面シボ加工(抗菌)、カバー:ポリウレタンフィルムラミネート加工布(防水・制菌・防炎・透湿・伸縮)、ベースシート:(側面・下面)ナイロンオックス、ポリエステルメッシュ(すべり止め部)ポリウレタンフィルムラミネート加工布 ヘッドアップセンサ:ABS樹脂(ケース部)換気ユニット:ABS樹脂(ケース部)消費電力:8W

商品名	商品番号	商品コード
900タイプ CR-753	13-5754-1	00206-000141
サイズ:幅90×全長192×厚さ15cm マット重さ:6.8kg		
ご利用者負担額 (1割)	1,000 円	(2割) 2,000 円 (3割) 3,000 円
		月額レンタル料金 10,000 円
商品名	商品番号	商品コード
900ショートタイプ CR-757	13-5756-1	00206-000143
サイズ:幅90×全長180×厚さ15cm マット重さ:6.5kg		
ご利用者負担額 (1割)	1,000 円	(2割) 2,000 円 (3割) 3,000 円
		月額レンタル料金 10,000 円
商品名	商品番号	商品コード
840タイプ CR-750	13-5753-1	00206-000140
サイズ:幅84×全長192×厚さ15cm マット重さ:6.5kg		
ご利用者負担額 (1割)	1,000 円	(2割) 2,000 円 (3割) 3,000 円
		月額レンタル料金 10,000 円
商品名	商品番号	商品コード
840ショートタイプ CR-755	13-5755-1	00206-000142
サイズ:幅84×全長180×厚さ15cm マット重さ:6.3kg		
ご利用者負担額 (1割)	1,000 円	(2割) 2,000 円 (3割) 3,000 円
		月額レンタル料金 10,000 円

中度~
リスク保有者 圧切替型

税込価格で表記しています。(**非課税** ※非課税 と表記のない商品に限る) **単位:CM**

サービスコード/体位変換器 介護給付:171006 予防給付:671006

ベッド・
ベッド
付属品

床ずれ
防止用具

体位
変換器

認知症
老人徘徊
感知機器

手すり

歩行
補助杖

歩行者

車椅子・
車椅子
付属品

スロープ

移動用
リフト・
つり具

介護保険
購入
対象品

販売品

情報

ラグーナ

ケーブ

15分毎に小さな体位変換を繰り返す「スモールチェンジ機能」搭載。

材質/カバー: ポリウレタンフィルムラミネート加工布
(防水・透湿・制菌・伸縮・防炎)

非課税 厚さ 13.5cm 重さ 7.8~8.6kg



- 透湿・防水カバー**
優れた防水性を保ちながら、熱と湿気のみを透過します。
- 三次元スプリング構造体 プレスエア®**
クッション性があり、ムレにくいプレスエア®を、マットレス下層に採用。
- メッシュカバー**
スモールチェンジ機構部はメッシュカバーで覆われているため、上部からの熱・湿気をスムーズに下方に排気します。

●操作パネル

使いやすい操作パネルで全ての操作が簡単に行えます。



●ハイブリッド構造でムレを防止

「圧切替」×「スモールチェンジ」×「ムレ対策素材」が、マットレス内の熱や湿気を排気します。

【底面通気構造】
身体の熱と湿気をマットレス内に透過して下面から排気します。

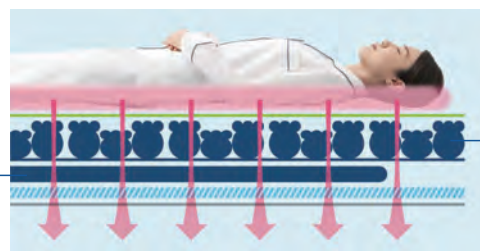

エアセルの圧切替

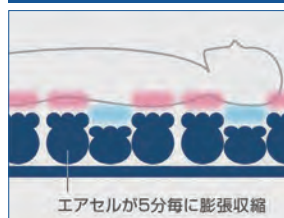

独立したエアセルが膨張収縮を繰り返し、5分毎に身体の保持面が切替わります。これにより常時肌とマットレスが密着せず、不快なムレを軽減します。

スモールチェンジ機能

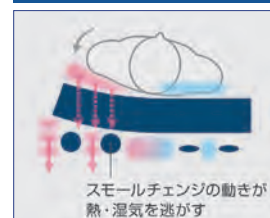

スモールチェンジの動きにより身体とマットレスの接触面やマットレス内部にこもった熱や湿気を逃します。

●スモールチェンジで床ずれを防止

スモールチェンジ機能は、骨盤を中心に対角線上の小さな体位変換を自動化したシステムです。ラグーナをご利用者にとって身体のずれが小さく、違和感のない、「安心」、「安楽」な環境を提供します。

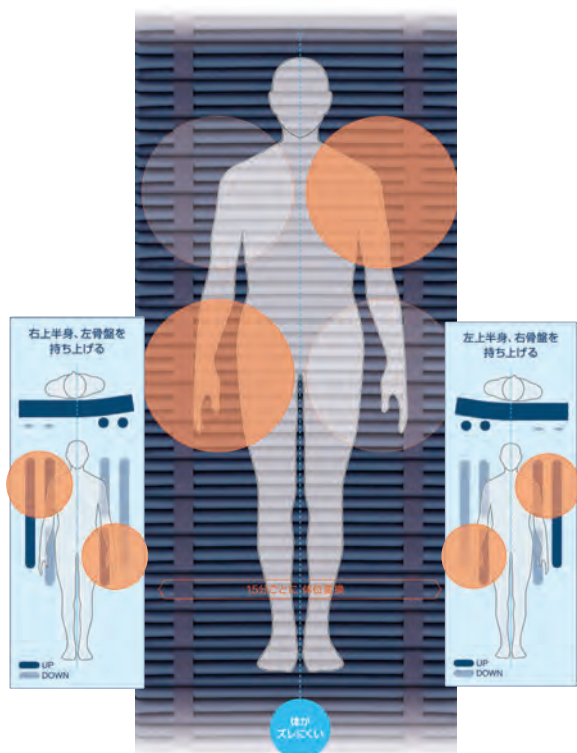

●自動ヘッドアップ対応機能

マットレスに内蔵したセンサがヘッドアップ角度を検知。角度に応じて、マットレスのやわらかさと動きを最適な状態に自動調整します。



底づき防止 エアセルが体重をしっかり支え、底づきのリスクを防ぎます。

商品名	商品番号	商品コード
900タイプ レギュラー	14-5603-0	00206-000103
サイズ: 幅90×全長192×厚さ13.5cm マット重さ: 8.6kg		
ご利用者負担額 (1割)	900円	(2割) 1,800円 (3割) 2,700円
月額レンタル料金	9,000円	
商品名	商品番号	商品コード
900タイプ ショート	14-5605-0	00206-000105
サイズ: 幅90×全長180×厚さ13.5cm マット重さ: 8.2kg		
ご利用者負担額 (1割)	900円	(2割) 1,800円 (3割) 2,700円
月額レンタル料金	9,000円	

商品名	商品番号	商品コード
840タイプ レギュラー	14-5602-0	00206-000102
サイズ: 幅84×全長192×厚さ13.5cm マット重さ: 8.2kg		
ご利用者負担額 (1割)	900円	(2割) 1,800円 (3割) 2,700円
月額レンタル料金	9,000円	
商品名	商品番号	商品コード
840タイプ ショート	14-5604-0	00206-000104
サイズ: 幅84×全長180×厚さ13.5cm マット重さ: 7.8kg		
ご利用者負担額 (1割)	900円	(2割) 1,800円 (3割) 2,700円
月額レンタル料金	9,000円	

ベッド・
ベッド
付属品



体位変換器

床ずれ
防止用具

エニモRモデル防水カバーセット

ケーブ

Rモデル 600タイプ



Rモデル 800タイプ

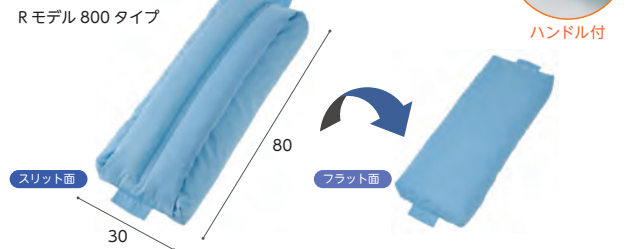

美しい30度側臥位をつくるポジショニングクッション。
上半身と下半身どちらにもフィットするリバーシブル構造

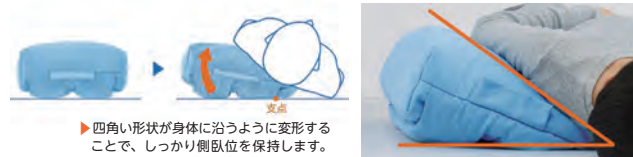

▶ 四角い形状が身体に沿うように変形することで、しっかり側臥位を保持します。

材質/本体：中身/ポリウレタンフォーム100%
表側地/ポリエステル80% 綿20%
カバー：表地/ポリエステル100% (吸汗速乾・制菌・消臭) 裏地/ポリウレタンフィルム (防水)

商品名	商品番号	商品コード
Rモデル600タイプ	14-5728-1	00206-000148
サイズ：約幅30×長さ60cm		

ご利用者負担額 (1割)	(2割)	(3割)	月額レンタル料金
150円	300円	450円	1,500円

商品名	商品番号	商品コード
Rモデル800タイプ	14-5729-1	00206-000149
サイズ：約幅30×長さ80cm		

ご利用者負担額 (1割)	(2割)	(3割)	月額レンタル料金
200円	400円	600円	2,000円

体位
変換器

認知症
老人徘徊
感知機器

手すり

歩行
補助杖

ロンボポジショニングクッション 防水カバーセット

ケーブ

RM4-H 防水カバーセット

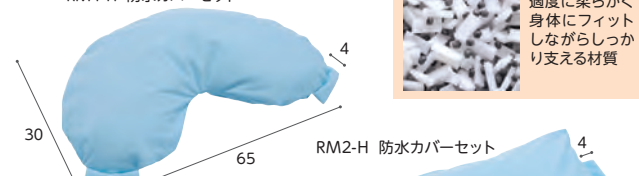

適度に柔らかく
身体にフィット
しながらしっかり
支える材質

RM2-H 防水カバーセット

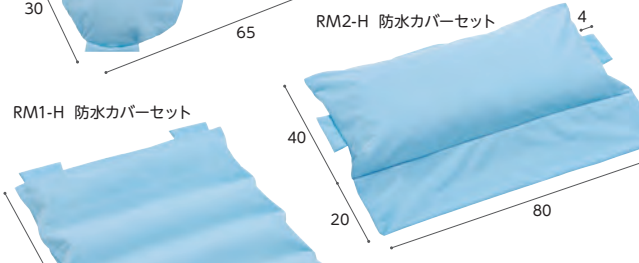

RM1-H 防水カバーセット

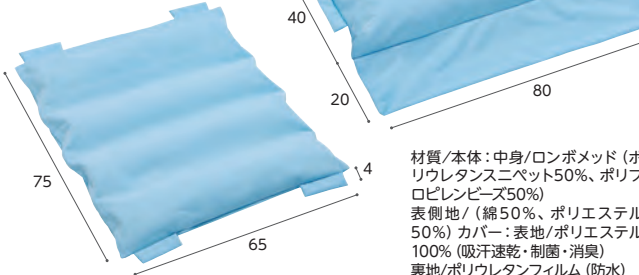

材質/本体：中身/ロンボメッド (ポリウレタンスニペット50%、ポリプロピレンビーズ50%)
表側地/ (綿50%、ポリエステル50%)
カバー：表地/ポリエステル100% (吸汗速乾・制菌・消臭)
裏地/ポリウレタンフィルム (防水)

医療機関が導入する人気のブランド

目的やシーンに応じて自在に使える体位変換用クッション



商品名	商品番号	商品コード
RM4-H 防水カバーセット	14-5684-1	00206-000135
サイズ：幅30×長さ65cm (+ハンドル部4cm)		

ご利用者負担額 (1割)	(2割)	(3割)	月額レンタル料金
100円	200円	300円	1,000円

商品名	商品番号	商品コード
RM2-H 防水カバーセット	14-5683-1	00206-000134
サイズ：幅40cm (+フラップ部20cm) ×長さ80cm (+ハンドル部4cm)		

ご利用者負担額 (1割)	(2割)	(3割)	月額レンタル料金
130円	260円	390円	1,300円

商品名	商品番号	商品コード
RM1-H 防水カバーセット	14-5682-1	00206-000133
サイズ：幅75×長さ65cm (+ハンドル部4cm)		

ご利用者負担額 (1割)	(2割)	(3割)	月額レンタル料金
130円	260円	390円	1,300円

歩行器

車椅子・
車椅子
付属品

スロープ

移動用
リフト・
つり具

セロリアタイプ まくら型・セロリアタイプ スネーク型

モルテン

高耐久・快適性・衛生的 体位変換器



セロリアタイプ まくら型



セロリアタイプ スネーク型

【体位変換例】



【体位保持例】



【体位変換例】



【体位保持例】



材質/カバー：綿、ポリエステル クッション材：オレフィン系エラストマー ※地域によっては介護保険を適用できない場合があります。

商品名	商品番号	商品コード
セロリアタイプ (MTYA)	14-5505-1	00054-000112
サイズ：幅68×奥行32cm 重さ：2.4kg		

ご利用者負担額 (1割)	(2割)	(3割)	月額レンタル料金
100円	200円	300円	1,000円

商品名	商品番号	商品コード
セロリアタイプ (MTYB)	14-5506-1	00054-000113
サイズ：幅141×奥行23cm 重さ：3.1kg		

ご利用者負担額 (1割)	(2割)	(3割)	月額レンタル料金
180円	360円	540円	1,800円

介護保険
購入
対象品

販売品

情報

税込価格で表記しています。(**非課税** ※非課税 と表記のない商品に限る) **単位:CM**

サービスコード/体位変換器 介護給付: 171006 予防給付: 671006

ベッド・
ベッド
付属品

スマイルシート

タイカ

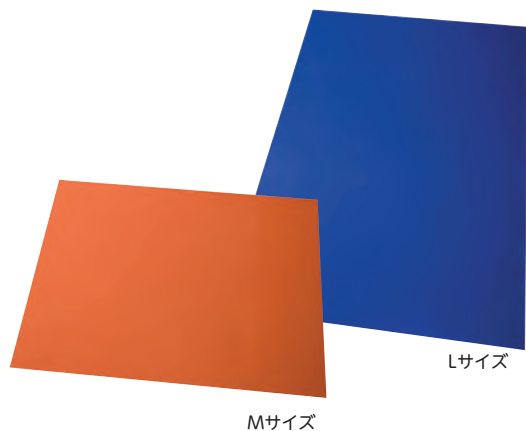

パラシュート用の生地を使用している為、滑りが良く丈夫です。洗濯・清拭消毒できます。
Lサイズはほぼ全身をカバーできるので、より多くの場面で活用できます。

使用例

1.敷き込み方



スマイルシートを二つ折りにして患者さんとマットレスの間に敷き込みます。

2.はずし方



ベッド全体にスマイルシートが広がるように引き出します。



患者さんを支えながら、腰や太ももの隙間から交互に引っ張って抜きとります。

商品名	商品番号	商品コード
Mサイズ オレンジ	14-5509-1	00563-000051

サイズ: 幅145 × 長さ100cm 材質/ナイロン100%

ご利用者負担額 (1割)	100 円	(2割) 200 円	月額レンタル料金
		(3割) 300 円	1,000 円

商品名	商品番号	商品コード
Lサイズ ブルー	14-5510-1	00563-000052

サイズ: 幅145 × 長さ200cm 材質/ナイロン100%

ご利用者負担額 (1割)	150 円	(2割) 300 円	月額レンタル料金
		(3割) 450 円	1,500 円

床ずれ
防止用具

体位
変換器

認知症
老人徘徊
感知機器

手すり

歩行
補助杖

ナーセントパットA 3点セット

アイソネックス

身体に簡単に差し込むことができ、介護する方の負担を軽減します。

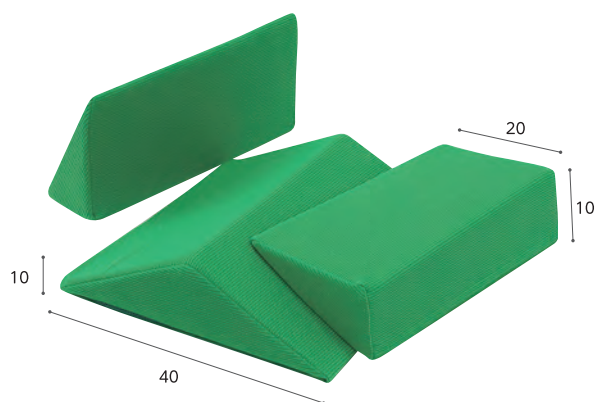

重さ
1.75
kg



歩行器

車椅子・
車椅子
付属品

スロープ

※地域によっては介護保険を適用できない場合があります。

商品名	商品番号	商品コード
ナーセントパットA	14-0401-1	00149-000012

材質/カバー: ポリエステル100%、裏面撥水加工、パット: 高密度特殊ウレタン

ご利用者負担額 (1割)	300 円	(2割) 600 円	月額レンタル料金
		(3割) 900 円	3,000 円

移動用
リフト・
つり具

ウェルピーHC

タイカ

ジャンボタイプ

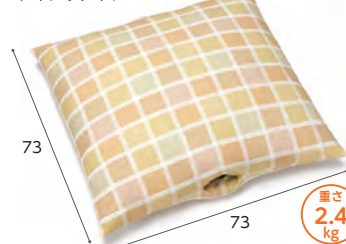

ウェーブタイプ



ブーメランタイプ (大)



ブーメランタイプ (小)



持ち手を使って少ない力で体位変換することができます。従来品よりも耐久性が高くへたりにくくなりました。

(材質)
中身:ウレタンフォーム
ナイロン
生地: ポリエステル100%

商品名	商品番号	商品コード
ジャンボタイプ	14-5587-1	00563-000073

サイズ: 幅73×長さ73cm 重さ: 2.4kg

ご利用者負担額 (1割)	220 円	(2割) 440 円	月額レンタル料金
		(3割) 660 円	2,200 円

商品名	商品番号	商品コード
ウェーブタイプ	14-5588-1	00563-000076

サイズ: 幅75×長さ65cm 重さ: 1.1kg

ご利用者負担額 (1割)	150 円	(2割) 300 円	月額レンタル料金
		(3割) 450 円	1,500 円

商品名	商品番号	商品コード
ブーメランタイプ(大)	14-5589-1	00563-000074

サイズ: 幅50×長さ90cm 重さ: 1.3kg

ご利用者負担額 (1割)	150 円	(2割) 300 円	月額レンタル料金
		(3割) 450 円	1,500 円

商品名	商品番号	商品コード
ブーメランタイプ(小)	14-5590-1	00563-000075

サイズ: 幅44×長さ74cm 重さ: 0.8kg

ご利用者負担額 (1割)	150 円	(2割) 300 円	月額レンタル料金
		(3割) 450 円	1,500 円

※地域によっては介護保険を適用できない場合があります。

介護保険
購入
対象品

販売品

情報

ベッド・
ベッド
付属品



認知症老人徘徊感知機器

家族コール4 ポータブル

テクノスジャパン

床ずれ
防止用具

4Aポータブル

床に足を着くと、ポータブル受信器で知らせます。
ひとり歩きが心配な人、仕組みがわかりやすく、
最も広く使用されているセンサーです。

通達距離
約**100m**
(見通し)



床センサー

ポータブル受信器



コンソール



ポータブル受信器2K

100



床センサーK

商品名	商品番号	商品コード
4A・ポータブル	01-0841-1	00318-000207
ご利用者 負担額 (1割)	650 円	(2割) 1,300円 (3割) 1,950円
		月額レンタル料金 6,500円

4Bポータブル

起き上がると、ポータブル受信器で知らせます。
動きが速い、下肢の筋力が低下している等、
最も早めの報知が必要な人。

通達距離
約**100m**
(見通し)



ベッド
センサー

ポータブル受信器



コンソール



ポータブル受信器2K

80



ベッドセンサーK

商品名	商品番号	商品コード
4B・ポータブル	01-0842-1	00318-000209
ご利用者 負担額 (1割)	650 円	(2割) 1,300円 (3割) 1,950円
		月額レンタル料金 6,500円

4Cポータブル

赤外線センサーで離床・徘徊行動を検知します。
設置場所が自在に変えられるので、
対象者の状況に合わせて、報知のタイミングを調整できます。

通達距離
約**100m**
(見通し)

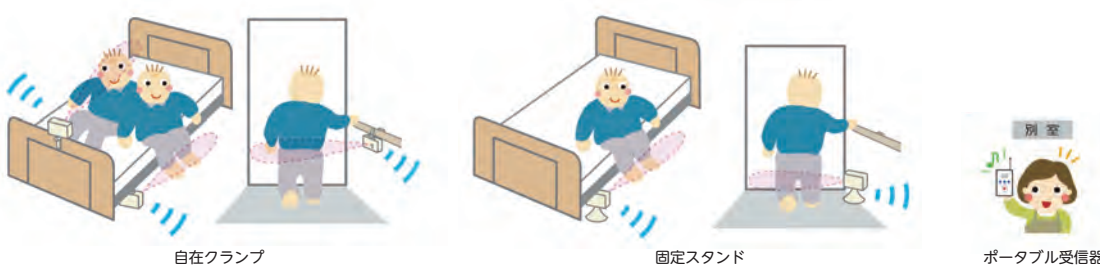

自在クランプ

固定スタンド

ポータブル受信器



超音波・赤外線センサーK
(自在クランプ)



(固定スタンド)



ポータブル受信器2K

商品名	商品番号	商品コード
4C・ポータブル(自在クランプ)	01-0844-1	00318-000210
4C・ポータブル(固定スタンド)	01-0843-1	00318-000210
ご利用者 負担額 (1割)	650 円	(2割) 1,300円 (3割) 1,950円
		月額レンタル料金 6,500円

体位
変換器

認知症
老人徘徊
感知機器

手すり

歩行
補助杖

歩行器

車椅子・
車椅子
付属品

スロープ

移動用
リフト・
つり具

介護保険
購入
対象品

販売品

情報

税込価格で表記しています。(**非課税** ※非課税 と表記のない商品に限る) **単位:CM**

サービスコード/認知症老人徘徊感知機器 介護給付:171011 予防給付:671011

ベッド・
ベッド
付属品

床ずれ
防止用具

体位
変換器

認知症
老人徘徊
感知機器

手すり

歩行
補助杖

歩行器

車椅子・
車椅子
付属品

スロープ

移動用
リフト・
つり具

介護保険
購入
対象品

販売品

情報

お散歩コール OGP-1

テクノスジャパン

家から出ようとするお知らせです。

介護保険レンタル可能、自費でオプションサービスが使えます。

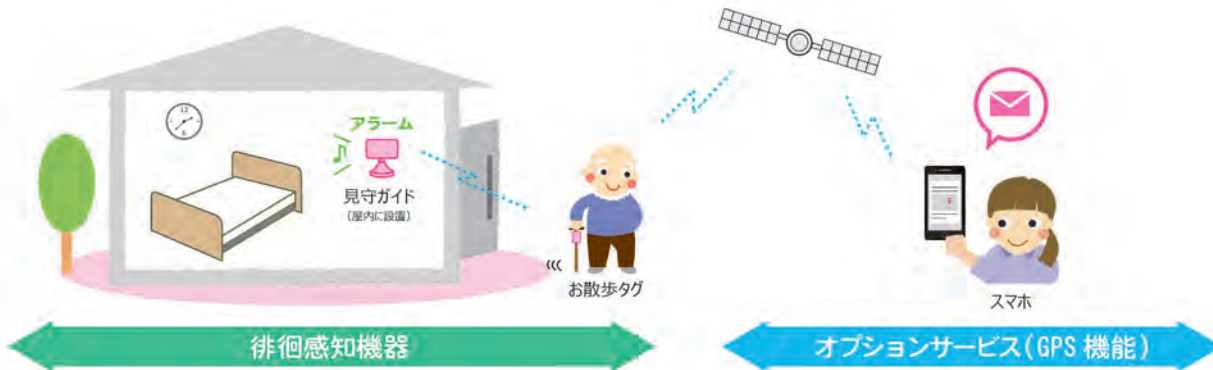

介護保険レンタル対象

屋外へ出ると見守りガイドがアラーム音でお知らせします。



介護保険対象外

徘徊感知機器の機能に加え、外出中に異常があると「現在地情報」をメールでお知らせします。

装着イメージ



ワンタッチでかんたん取付け!

愛用する杖や歩行器に簡単に取付けできます。

現在地情報をメールで知らせる

月額300円(税別)で利用できます。オプションサービス設定用のアプリはQRコードからインストールできます。



商品名	商品番号	商品コード
お散歩コール OGP-1	01-0620-1	00318-000179
ご利用者 (1割) 負担額	800円	月額レンタル料金 8,000円
	(2割) 1,600円	
	(3割) 2,400円	

家族コール2 Dタイプ (HK-2D) Dポケットタイプ (HKP-2D)

テクノスジャパン

Dタイプ

ドアや窓からの徘徊をメロディチャイム10で報知します。

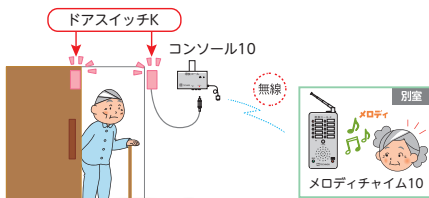

商品名	商品番号	商品コード
Dタイプ	01-0381-1	00318-000081
ご利用者 (1割) 負担額	700円	月額レンタル料金 7,000円
	(2割) 1,400円	
	(3割) 2,100円	

- 貼付式で取付が簡単です。
- 便利な「一時停止機能」付き

Dポケットタイプ

ドアや窓からの徘徊をポケット受信器で報知します。

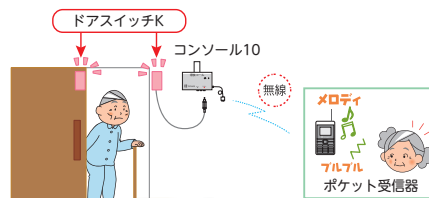

商品名	商品番号	商品コード
Dポケットタイプ	01-0382-1	00318-000082
ご利用者 (1割) 負担額	650円	月額レンタル料金 6,500円
	(2割) 1,300円	
	(3割) 1,950円	

ベッド・
ベッド
付属品

手すり

床ずれ
防止用具

さまざまな生活シーンに対応する、「福祉用具」をご用意しております。

体位
変換器

認知症
老人徘徊
感知機器

手すり

歩行
補助杖

歩行器

車椅子・
車椅子
付属品

スロープ

移動用
リフト・
つり具

介護保険
購入
対象品

販売品

情報

寝室



パディーI + 丸型サイドバー 室内用自在手すりツインディ

浴室



バスリフト EWB01RR
(移動用リフトのページをご参照下さい。)

トイレ



洋式トイレ用スライド手すり (ステンレス)



パディーVI

洗面所



パディーI + 立位保持パッド

廊下



パディーI + クロスバー

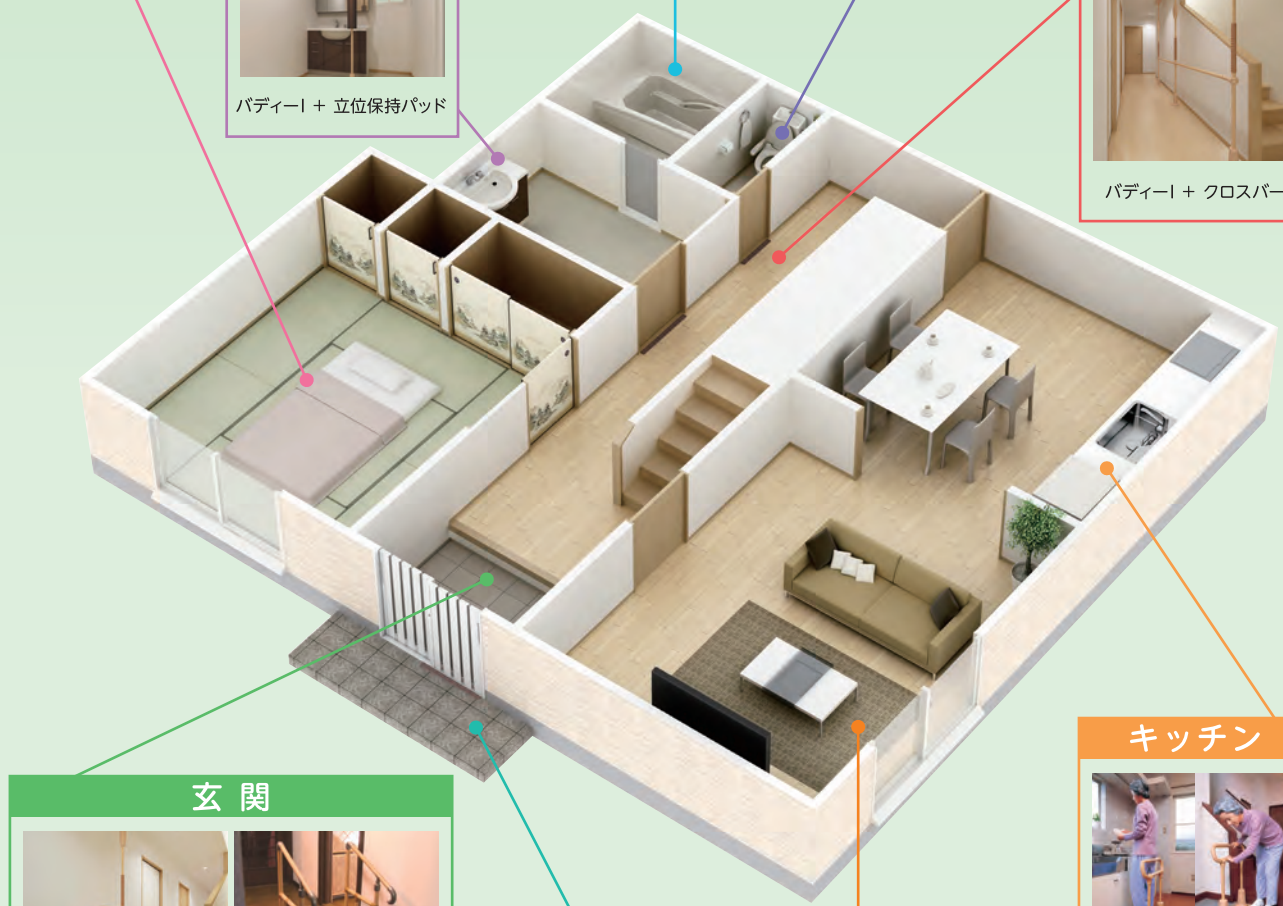

玄関



パディーI + L型サイドバー45



ありがちまちあちあつステップ台無し CKE-01-1

キッチン



パディーIV

屋外



たよれールSOTOE 片手すり連続 BZK-01W(N)



ケアスロープ (スロープのページをご参照下さい。)

リビング



パディーI + クロスバー



たちあつが CKA-01

税込価格で表記しています。(**非課税** ※非課税 と表記のない商品に限る) **単位:CM**

サービスコード/手すり 介護給付: 171007 予防給付: 671007

ベッド・
ベッド
付属品

床ずれ
防止用具

体位
変換器

認知症
老人徘徊
感知機器

手すり

歩行
補助杖

歩行者

車椅子・
車椅子
付属品

スロープ

移動用
リフト・
つり具

介護保険
購入
対象品

販売品

情報

ベスポジBPZ

DIPPERホクメイ

基本セット **屋内** **歩行** **立ち座り** **移乗** **座位保持** **立位保持**

基本セット 耐水 **屋外** **歩行** **立位保持**

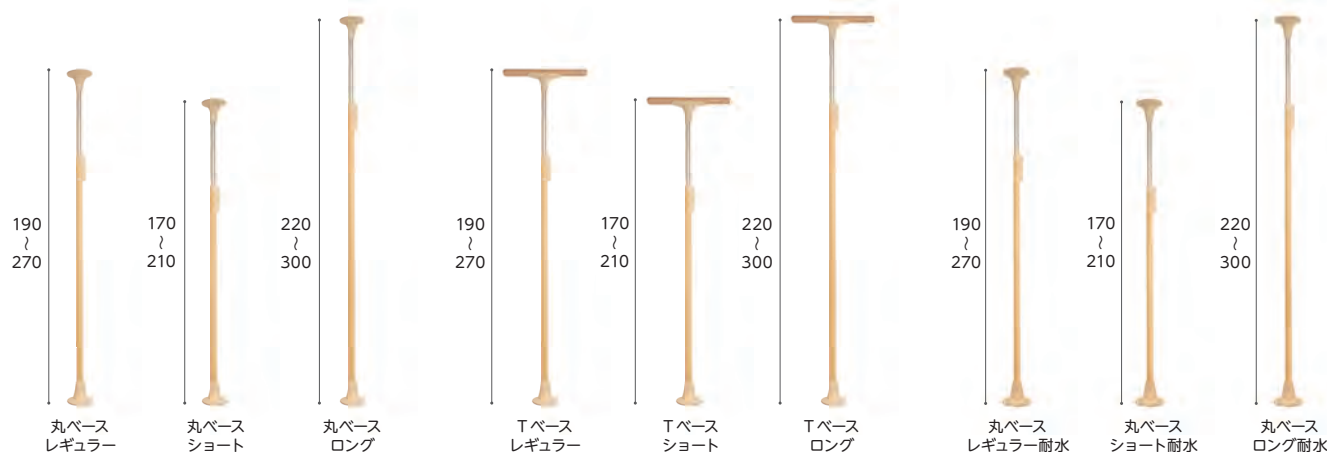

商品名	商品番号	商品コード
丸ベース レギュラー	27-8259-1	00254-000410

手すり部直径: 4.5cm 天井ベース直径: 18cm

ご利用者負担額 (1割)	250 円	(2割) 500 円	月額レンタル料金	2,500 円
		(3割) 750 円		

商品名	商品番号	商品コード
丸ベース ショート	27-8296-1	00254-000412

手すり部直径: 4.5cm 天井ベース直径: 18cm

ご利用者負担額 (1割)	250 円	(2割) 500 円	月額レンタル料金	2,500 円
		(3割) 750 円		

商品名	商品番号	商品コード
丸ベース ロング	27-8297-1	00254-000414

手すり部直径: 4.5cm 天井ベース直径: 18cm

ご利用者負担額 (1割)	250 円	(2割) 500 円	月額レンタル料金	2,500 円
		(3割) 750 円		

商品名	商品番号	商品コード
Tベース レギュラー	27-8260-1	00254-000416

手すり部直径: 4.5cm 天井ベース直径: 幅 58 × 奥行 11cm

ご利用者負担額 (1割)	250 円	(2割) 500 円	月額レンタル料金	2,500 円
		(3割) 750 円		

商品名	商品番号	商品コード
Tベース ショート	27-8298-1	00254-000418

手すり部直径: 4.5cm 天井ベース直径: 幅 58 × 奥行 11cm

ご利用者負担額 (1割)	250 円	(2割) 500 円	月額レンタル料金	2,500 円
		(3割) 750 円		

専用垂直器 Wロック機能

垂直器は可動・取り外しもできます。



伸縮ロックレバー

レバーが伸ばせることによりロックがより容易になりました。



商品名	商品番号	商品コード
Tベース ロング	27-8293-1	00254-000420

手すり部直径: 4.5cm 天井ベース直径: 幅 58 × 奥行 11cm

ご利用者負担額 (1割)	250 円	(2割) 500 円	月額レンタル料金	2,500 円
		(3割) 750 円		

商品名	商品番号	商品コード
丸ベース レギュラー耐水	27-8299-1	00254-000422

手すり部直径: 4.5cm 天井ベース直径: 18cm

ご利用者負担額 (1割)	250 円	(2割) 500 円	月額レンタル料金	2,500 円
		(3割) 750 円		

商品名	商品番号	商品コード
丸ベース ショート耐水	27-8300-1	00254-000423

手すり部直径: 4.5cm 天井ベース直径: 18cm

ご利用者負担額 (1割)	250 円	(2割) 500 円	月額レンタル料金	2,500 円
		(3割) 750 円		

商品名	商品番号	商品コード
丸ベース ロング耐水	27-8301-1	00254-000424

手すり部直径: 4.5cm 天井ベース直径: 18cm

ご利用者負担額 (1割)	250 円	(2割) 500 円	月額レンタル料金	2,500 円
		(3割) 750 円		

ベスポジ-e ウェーブ型 手すり/手すりロング

DIPPERホクメイ

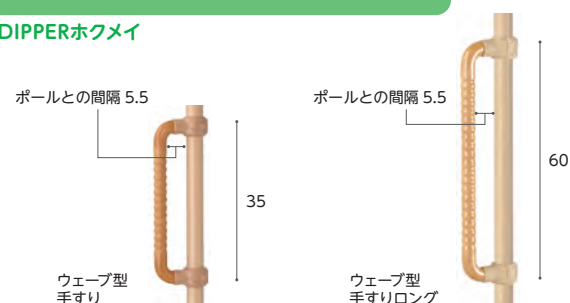

立ち座りの際の補助に使用します。主には正面に向かって取付け両手で掴んで、立ち上がりのサポートに使用します。

商品名	商品番号	商品コード
ウェーブ型手すり	27-6924-1	00254-000130

ご利用者負担額 (1割)	100 円	(2割) 200 円	月額レンタル料金	1,000 円
		(3割) 300 円		

商品名	商品番号	商品コード
ウェーブ型手すりロング	27-6927-1	00254-000133

ご利用者負担額 (1割)	100 円	(2割) 200 円	月額レンタル料金	1,000 円
		(3割) 300 円		

ベスポジ-e グリップアーム-e

DIPPERホクメイ

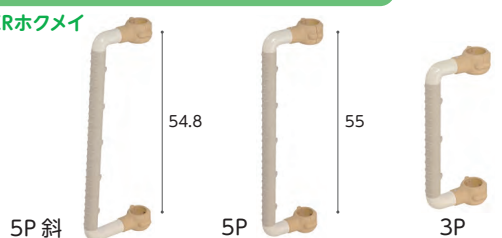

商品名	商品番号	商品コード
5P斜	27-6928-1	00254-000142

ご利用者負担額 (1割)	100 円	(2割) 200 円	月額レンタル料金	1,000 円
		(3割) 300 円		

商品名	商品番号	商品コード
5P	27-6929-1	00254-000143

ご利用者負担額 (1割)	100 円	(2割) 200 円	月額レンタル料金	1,000 円
		(3割) 300 円		

商品名	商品番号	商品コード
3P	27-6930-1	00254-000144

ご利用者負担額 (1割)	100 円	(2割) 200 円	月額レンタル料金	1,000 円
		(3割) 300 円		

ベッド・
ベッド
付属品

手すり

床ずれ
防止用具

ベスポジ-e 円型手すり/角型手すり

DIPPERホクメイ

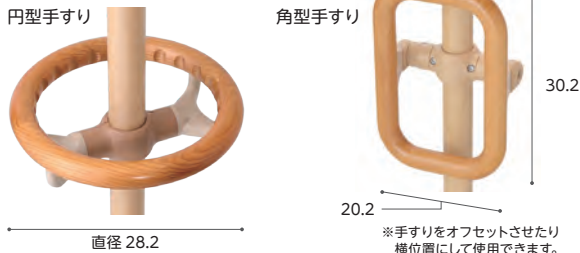

ベッドや椅子からの立ち座りの補助、ベッドや椅子の横にある車椅子やポータブルトイレ等への移乗の際に使用します。

商品名	商品番号	商品コード
円型手すり	27-6925-1	00254-000131
ご利用者負担額 (1割)	100円	(2割) 200円 (3割) 300円
月額レンタル料金	1,000円	
商品名	商品番号	商品コード
角型手すり	27-6926-1	00254-000132
ご利用者負担額 (1割)	100円	(2割) 200円 (3割) 300円
月額レンタル料金	1,000円	

体位
変換器

認知症
老人徘徊
感知機器

手すり

歩行
補助杖

ベスポジ-e プッシュ手すり/肘置き手すり/膝当て手すり

DIPPERホクメイ



商品名	商品番号	商品コード
プッシュ手すり	27-6923-1	00254-000129
ご利用者負担額 (1割)	100円	(2割) 200円 (3割) 300円
月額レンタル料金	1,000円	
商品名	商品番号	商品コード
肘置き手すり	27-6922-1	00254-000128
ご利用者負担額 (1割)	100円	(2割) 200円 (3割) 300円
月額レンタル料金	1,000円	
商品名	商品番号	商品コード
膝当て手すり	27-6921-1	00254-000127
ご利用者負担額 (1割)	100円	(2割) 200円 (3割) 300円
月額レンタル料金	1,000円	

ベスポジBPZ ツイン手すり W+D/W+W

DIPPERホクメイ

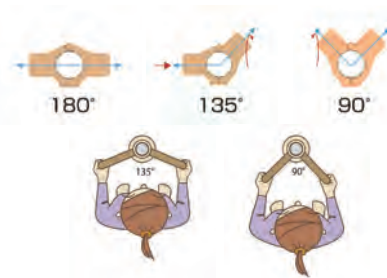
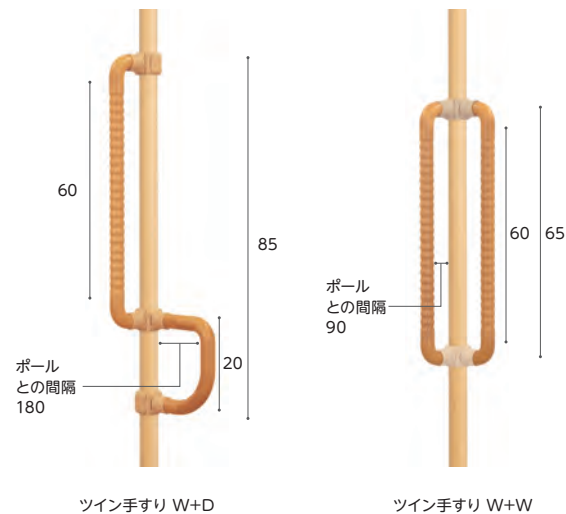

特徴

ブラケットを左右又は上下を組み替えることにより、1種類で90°、135°、180°の組み合わせが可能になりました。

商品名	商品番号	商品コード
ツイン手すり W+D	27-8310-1	00254-000425
ご利用者負担額 (1割)	150円	(2割) 300円 (3割) 450円
月額レンタル料金	1,500円	
商品名	商品番号	商品コード
ツイン手すり W+W	27-8311-1	00254-000432
ご利用者負担額 (1割)	150円	(2割) 300円 (3割) 450円
月額レンタル料金	1,500円	

歩行器

車椅子・
車椅子
付属品

スロープ

移動用
リフト・
つり具

ベスポジ-e b型手すり/b型手すりロング D型手すり/I型手すりロング

DIPPERホクメイ

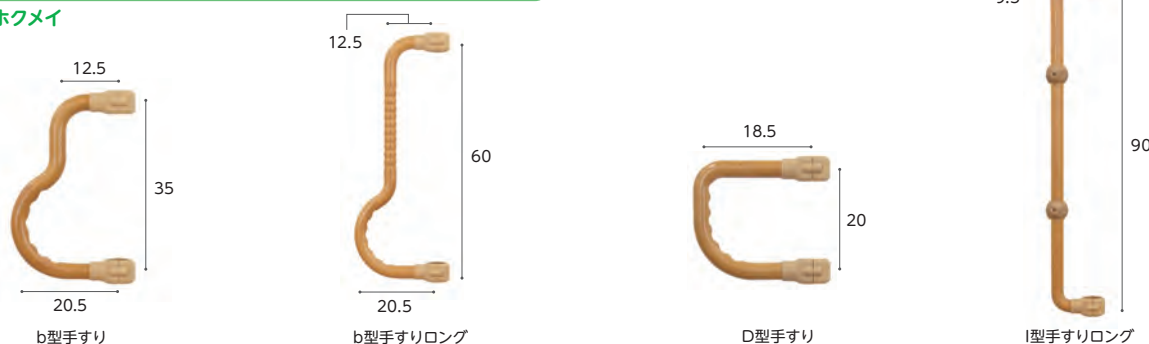

商品名	商品番号	TAISコード
b型手すり	27-7857-1	00254-000367
ご利用者負担額 (1割)	100円	(2割) 200円 (3割) 300円
月額レンタル料金	1,000円	
商品名	商品番号	TAISコード
b型手すりロング	27-7858-1	00254-000368
ご利用者負担額 (1割)	100円	(2割) 200円 (3割) 300円
月額レンタル料金	1,000円	

商品名	商品番号	TAISコード
D型手すり	27-7859-1	00254-000369
ご利用者負担額 (1割)	100円	(2割) 200円 (3割) 300円
月額レンタル料金	1,000円	
商品名	商品番号	TAISコード
I型手すりロング	27-7860-1	00254-000370
ご利用者負担額 (1割)	100円	(2割) 200円 (3割) 300円
月額レンタル料金	1,000円	

介護保険
購入
対象品

販売品

情報

税込価格で表記しています。(**非課税** ※非課税 と表記のない商品に限る) **単位:CM**

サービスコード/手すり 介護給付: 171007 予防給付: 671007

ベッド・
ベッド
付属品

床ずれ
防止用具

体位
変換器

認知症
老人徘徊
感知機器

手すり

歩行
補助杖

歩行者

車椅子・
車椅子
付属品

スロープ

移動用
リフト・
つり具

ベスポジ-e/ベスポジBPZ

DIPPERホクメイ

基本セットに取り付けて使用する手すりのセットです。

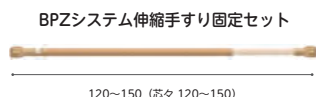

システム伸縮手すり固定セット

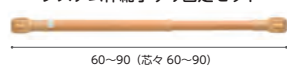

システム伸縮手すり曲げセット

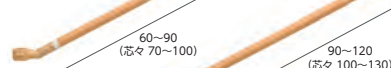

システム木手すり固定セット

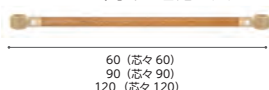

システム木手すり曲げセット



システム木手すり跳ね上セット

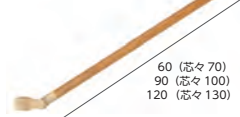

商品名	商品名	商品名	商品名
BPZシステム伸縮手すり固定セット	システム伸縮手すり固定セット	システム伸縮手すり固定セット	システム伸縮手すり曲げセット
サイズ 120~150cm	サイズ 60~90cm	サイズ 90~120cm	サイズ 60~90cm
商品番号 27-8328-1	商品コード 00254-000653	商品番号 27-6970-1	商品コード 00254-000169
商品番号 27-6971-1	商品コード 00254-000170	商品番号 27-6972-1	商品コード 00254-000171
ご利用者 負担額(1割) 150 円	ご利用者 負担額(1割) 150 円	ご利用者 負担額(1割) 150 円	ご利用者 負担額(1割) 100 円
(2割) 300円 月額レンタル (3割) 450円 税込 1,500円	(2割) 300円 月額レンタル (3割) 450円 税込 1,500円	(2割) 300円 月額レンタル (3割) 450円 税込 1,500円	(2割) 200円 月額レンタル (3割) 300円 税込 1,000円
システム伸縮手すり曲げセット	システム木手すり固定セット	システム木手すり固定セット	システム木手すり固定セット
サイズ 90~120cm	サイズ 60cm	サイズ 90cm	サイズ 120cm
商品番号 27-6973-1	商品コード 00254-000172	商品番号 27-6931-1	商品コード 00254-000113
商品番号 27-6932-1	商品コード 00254-000062	商品番号 27-6933-1	商品コード 00254-000117
ご利用者 負担額(1割) 100 円	ご利用者 負担額(1割) 100 円	ご利用者 負担額(1割) 100 円	ご利用者 負担額(1割) 100 円
(2割) 200円 月額レンタル (3割) 300円 税込 1,000円	(2割) 200円 月額レンタル (3割) 300円 税込 1,000円	(2割) 200円 月額レンタル (3割) 300円 税込 1,000円	(2割) 200円 月額レンタル (3割) 300円 税込 1,000円
システム木手すり曲げセット	システム木手すり曲げセット	システム木手すり曲げセット	システム木手すり跳ね上げセット
サイズ 60cm	サイズ 90cm	サイズ 120cm	サイズ 60cm
商品番号 27-6934-1	商品コード 00254-000114	商品番号 27-6935-1	商品コード 00254-000063
商品番号 27-6936-1	商品コード 00254-000118	商品番号 27-6937-1	商品コード 00254-000115
ご利用者 負担額(1割) 100 円	ご利用者 負担額(1割) 100 円	ご利用者 負担額(1割) 100 円	ご利用者 負担額(1割) 150 円
(2割) 200円 月額レンタル (3割) 300円 税込 1,000円	(2割) 200円 月額レンタル (3割) 300円 税込 1,000円	(2割) 200円 月額レンタル (3割) 300円 税込 1,000円	(2割) 300円 月額レンタル (3割) 450円 税込 1,500円
システム木手すり跳ね上げセット	システム木手すり跳ね上げセット		
サイズ 90cm	サイズ 120cm		
商品番号 27-6938-1	商品コード 00254-000064	商品番号 27-6939-1	商品コード 00254-000119
ご利用者 負担額(1割) 150 円	ご利用者 負担額(1割) 150 円		
(2割) 300円 月額レンタル (3割) 450円 税込 1,500円	(2割) 300円 月額レンタル (3割) 450円 税込 1,500円		

ベスポジ-e システム木手すり 取り外しセット

DIPPERホクメイ

取り外しセット



サイズ	商品番号	商品コード
取り外しセット 60cm	27-6940-1	00254-000116
ご利用者 負担額 (1割) 150 円	(2割) 300円 (3割) 450円	月額レンタル料金 1,500円
取り外しセット 90cm	27-6941-1	00254-000065
ご利用者 負担額 (1割) 150 円	(2割) 300円 (3割) 450円	月額レンタル料金 1,500円
取り外しセット 120cm	27-6942-1	00254-000120
ご利用者 負担額 (1割) 150 円	(2割) 300円 (3割) 450円	月額レンタル料金 1,500円

レール手すり

DIPPERホクメイ

重さ
3.4
kg

縦型サイズ



縦型利用例

横型利用例

商品名	商品番号	商品コード
レール手すり	27-7208-1	00254-000342
ご利用者 負担額 (1割) 200 円	(2割) 400円 (3割) 600円	月額レンタル料金 2,000円

介護保険
購入
対象品

販売品

情報

ベッド・
ベッド
付属品

手すり

床ずれ
防止用具

バディーI/バディーI(Y)

屋内 歩行 立ち座り 立位保持

モルテン

突っ張ることので高い安全性と生活動作を広げる垂直型手すり。

体位
変換器

認知症
老人徘徊
感知機器

手すり

歩行
補助杖

歩行器

車椅子・
車椅子
付属品

スロープ

移動用
リフト・
つり具

介護保険
購入
対象品

販売品

情報

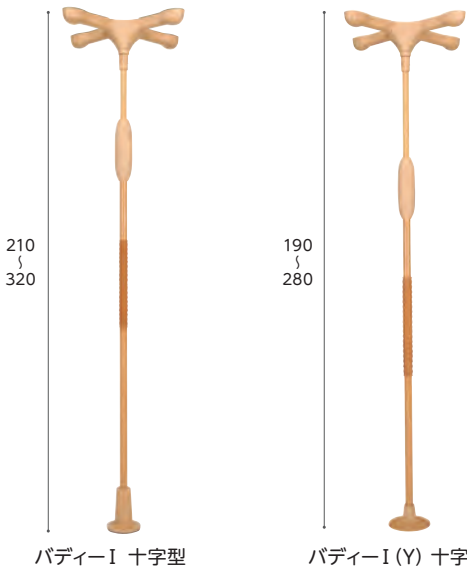

バディーI 十字型

バディーI(Y) 十字型

 十字型ストッパー	梁をしっかりつかまえる安定感抜群の標準ストッパー。設置場所に制限がない場合に。	 丸型ストッパー	天井の隅(角)に寄せて設置する場合に。
 I型/新I型ストッパー	壁際に寄せて設置する場合に。必ず梁のある場所へ設置してください。	 丸型ストッパーS	部屋の隅に設置する場合に。必ず梁のある場所へ設置してください。

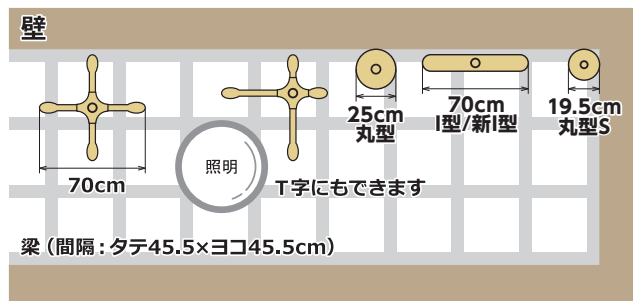

浴室など、水気のある場所や屋外では使用できません。



ベッドや布団での離床



室内での歩行



廊下での歩行

商品名	商品番号	商品コード
バディーI 十字型	27-6323-1	00054-000054
手すり部直径: 3.65cm 重さ: 7.5kg		
商品名	商品番号	商品コード
バディーI I型	27-6562-1	00054-000054
手すり部直径: 3.65cm 重さ: 7.1kg		
商品名	商品番号	商品コード
バディーI 丸型	27-6561-1	00054-000054
手すり部直径: 3.65cm 重さ: 6.8kg		
ご利用者負担額 (1割)	(2割) 600円	月額レンタル料金 3,000円
	(3割) 900円	

商品名	商品番号	商品コード
バディーI(Y) 十字型	27-7832-1	00054-000054
手すり部直径: 3.65cm 重さ: 7.1kg		
商品名	商品番号	商品コード
バディーI(Y) 新I型	27-7836-1	00054-000054
手すり部直径: 3.65cm 重さ: 6.6kg		
商品名	商品番号	商品コード
バディーI(Y) 丸型S	27-7838-1	00054-000054
手すり部直径: 3.65cm 重さ: 5.7kg		
ご利用者負担額 (1割)	(2割) 600円	月額レンタル料金 3,000円
	(3割) 900円	

バディーI Lタイプ

屋内 歩行 立ち座り 立位保持

モルテン

突っ張ることので高い安全性と生活動作を広げる垂直型手すり。

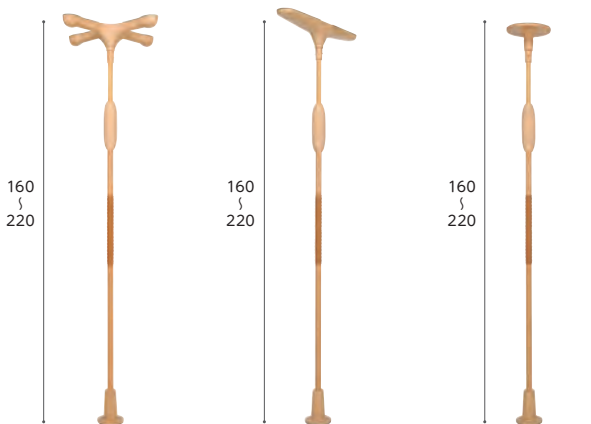

バディーI Lタイプ十字型

バディーI LタイプI型

バディーI Lタイプ丸型

工事は不要!天井と床を突っ張らせてしっかり固定するので、安定感があります。立つ・座るなどの昇降動作(身体を上下させる動作)をサポートします。

商品名	商品番号	商品コード
バディーI Lタイプ十字型	27-6423-1	00054-000054
手すり部直径: 3.65cm 重さ: 6.5kg		
商品名	商品番号	商品コード
バディーI LタイプI型	27-6564-1	00054-000054
手すり部直径: 3.65cm 重さ: 6.1kg		
商品名	商品番号	商品コード
バディーI Lタイプ丸型	27-6563-1	00054-000054
手すり部直径: 3.65cm 重さ: 5.8kg		
ご利用者負担額 (1割)	(2割) 600円	月額レンタル料金 3,000円
	(3割) 900円	

税込価格で表記しています。(**非課税** ※非課税 と表記のない商品に限る) **単位:CM**

サービスコード/手すり 介護給付: 171007 予防給付: 671007

ベッド・
ベッド
付属品

クロスバー 固定式/跳ね上げ式

モルテン

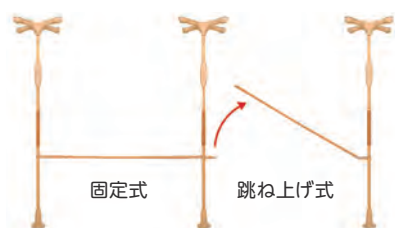

何本つないでも、段差のない連結(高さが同一)が可能。

商品名	商品番号	商品コード
固定式 60cm	27-6410-1	00054-000338
跳ね上げ式 60cm	27-6407-1	00054-000332

ご利用者負担額 (1割)	100 円	(2割) 200円	(3割) 300円	月額レンタル料金	1,000円
--------------	--------------	-----------	-----------	----------	--------

商品名	商品番号	商品コード
固定式 90cm	27-6411-1	00054-000339
跳ね上げ式 90cm	27-6408-1	00054-000333

ご利用者負担額 (1割)	100 円	(2割) 200円	(3割) 300円	月額レンタル料金	1,000円
--------------	--------------	-----------	-----------	----------	--------

商品名	商品番号	商品コード
固定式 1.2m	27-6344-1	00054-000340
跳ね上げ式 1.2m	27-6326-1	00054-000334

ご利用者負担額 (1割)	100 円	(2割) 200円	(3割) 300円	月額レンタル料金	1,000円
--------------	--------------	-----------	-----------	----------	--------

商品名	商品番号	商品コード
固定式 1.6m	27-6345-1	00054-000341
跳ね上げ式 1.6m	27-6343-1	00054-000335

ご利用者負担額 (1割)	100 円	(2割) 200円	(3割) 300円	月額レンタル料金	1,000円
--------------	--------------	-----------	-----------	----------	--------

商品名	商品番号	商品コード
固定式 2.0m	27-6346-1	00054-000342
跳ね上げ式 2.0m	27-6327-1	00054-000336

ご利用者負担額 (1割)	100 円	(2割) 200円	(3割) 300円	月額レンタル料金	1,000円
--------------	--------------	-----------	-----------	----------	--------

L型サイドバー

モルテン

必ずパディー1の下部に丸型ストッパーを使用してください。

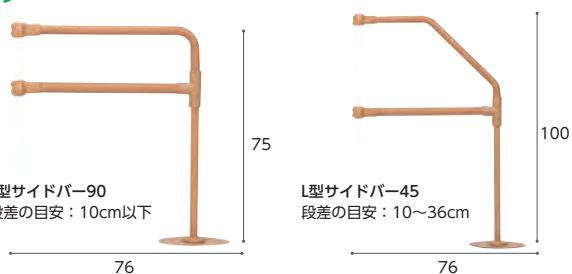

商品名	商品番号	商品コード
L型サイドバー-90	27-6365-1	00054-000065

段差: 10cm 以下 にぎり手直径: 3.5cm 重さ: 3.1kg

ご利用者負担額 (1割)	150 円	(2割) 300円	(3割) 450円	月額レンタル料金	1,500円
--------------	--------------	-----------	-----------	----------	--------

商品名	商品番号	商品コード
L型サイドバー-45	27-6366-1	00054-000066

段差: 10 ~ 36cm にぎり手直径: 3.5cm 重さ: 3.5kg

ご利用者負担額 (1割)	150 円	(2割) 300円	(3割) 450円	月額レンタル料金	1,500円
--------------	--------------	-----------	-----------	----------	--------

サイドバー

モルテン

重さ
0.65
kg

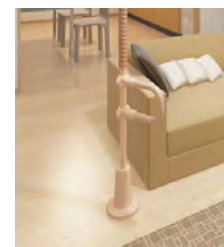
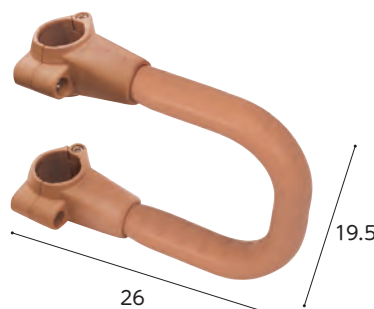

ソファでの立ち上がり

立ち座りや寝返りをサポート

商品名	商品番号	商品コード
サイドバー	27-6325-1	00054-000055

サイズ: 幅26×高さ19.5cm

ご利用者負担額 (1割)	100 円	(2割) 200円	(3割) 300円	月額レンタル料金	1,000円
--------------	--------------	-----------	-----------	----------	--------

丸型サイドバー

モルテン

重さ
1.5
kg

必ずパディー1の下部に丸型ストッパーを使用してください。



布団での離床

手すりがしっかり握れない人の立ち座りをサポート

商品名	商品番号	商品コード
丸型サイドバー	27-6364-1	00054-000064

サイズ: 幅15×高さ28cm

ご利用者負担額 (1割)	100 円	(2割) 200円	(3割) 300円	月額レンタル料金	1,000円
--------------	--------------	-----------	-----------	----------	--------

クロスバー取り付けブラケット

モルテン

【設置条件】

※安全上、連結できない組み合わせもあり
ます。設置前に必ずご確認ください。

警告 クロスバーの跳ね上げ式を使用する場合は、ロック部(跳ね上げ側)がルーツ側になるように設置してください。また、ルーツ同士を連結する場合には、クロスバーの跳ね上げ式を使用しないでください。

警告 下記の組み合わせは手すりが不安定になるなど安全上の理由から使用できません。
①ルーツセンタータイプまたはスモールタイプが複数設置される場合
②中央にルーツセンタータイプまたはルーツスモールタイプが設置される場合

垂直型手すり「パディー」と床置き型手すり「ルーツ」生活シーンや生活動作に合わせた、さまざまな連結が可能です。

商品名	商品番号	商品コード
クロスバー取り付けブラケット	27-6870-1	00054-000228

サイズ: 幅5.5×高さ12×長さ13.5cm 重さ: 0.2kg

ご利用者負担額 (1割)	50 円	(2割) 100円	(3割) 150円	月額レンタル料金	500円
--------------	-------------	-----------	-----------	----------	------

床ずれ
防止用具

体位
変換器

認知症
老人徘徊
感知機器

手すり

歩行
補助杖

歩行者

車椅子・
車椅子
付属品

スロープ

移動用
リフト・
つり具

介護保険
購入
対象品

販売品

情報

ベッド・
ベッド
付属品

手すり

よかレール

⚠ 予測できない行動をとられる利用者（認知症など）や、自力で危険な状態から回避できない利用者につきましては、使用をお控えください。

屋内 立ち座り 立位保持 歩行

ロングタイプ
のみ

床ずれ
防止用具

プラッツ

高さが70～86cmで、4cm刻み（70/74/78/82/86cm）5段階の調整ができ、横手すりを4本配置しているため、幅広い体格の方、様々な使い方に対応できます。

体位
変換器

認知症
老人徘徊
感知機器

手すり

歩行
補助杖

歩行器

車椅子・
車椅子
付属品

スロープ

移動用
リフト・
つり具

介護保険
購入
対象品

販売品

情報



重さ
13
kg

センタータイプ PJ01-AS

重さ
17
kg

サイドタイプ PJ01-AL

重さ
13.5
kg

コーナータイプ PJ01-CS

重さ
17.5
kg

ロングタイプ PJ01-BL

※使用例の商品はマット付（オプション）



● 取り付け例 ●

商品名	商品番号
ストッパー PJ01-T1 (2個1組)	27-8150-1
重さ：0.7kg	
ご利用者負担額 (1割)	0 円
(2割)	0 円
(3割)	0 円
月額レンタル料金	0 円

商品名	商品番号	商品コード
センタータイプ PJ01-AS	27-8146-1	00631-000722
握り手直径：3.2cm 重さ：13kg		
ご利用者負担額 (1割)	150 円	月額レンタル料金
(2割)	300 円	1,500 円
(3割)	450 円	
商品名	商品番号	商品コード
サイドタイプ PJ01-AL	27-8147-1	00631-000723
握り手直径：3.2cm 重さ：17kg		
ご利用者負担額 (1割)	150 円	月額レンタル料金
(2割)	300 円	1,500 円
(3割)	450 円	
商品名	商品番号	商品コード
コーナータイプ PJ01-CS	27-8149-1	00631-000725
握り手直径：3.2cm 重さ：13.5kg		
ご利用者負担額 (1割)	200 円	月額レンタル料金
(2割)	400 円	2,000 円
(3割)	600 円	
商品名	商品番号	商品コード
ロングタイプ PJ01-BL	27-8148-1	00631-000724
握り手直径：3.2cm 重さ：17.5kg		
ご利用者負担額 (1割)	200 円	月額レンタル料金
(2割)	400 円	2,000 円
(3割)	600 円	

よかオモシ/よかレール連結バー

プラッツ

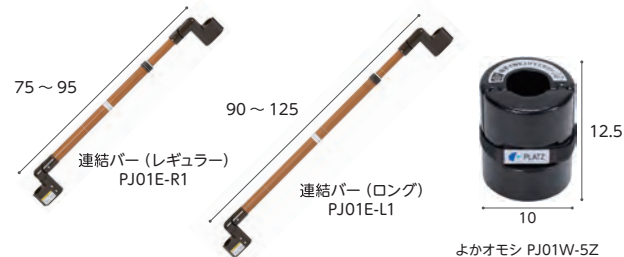

重さ
2
kg
重さ
2.4
kg
重さ
5
kg

連結バー(レギュラー) 連結バー(ロング) よかオモシ

よかオモシ + 連結バー取付例



商品名	商品番号	商品コード
連結バー(レギュラー) PJ01E-R1	27-8288-1	00631-000798
サイズ：長さ75～95cm 重さ：2.0kg		
ご利用者負担額 (1割)	100 円	月額レンタル料金
(2割)	200 円	1,000 円
(3割)	300 円	
商品名	商品番号	商品コード
連結バー(ロング) PJ01E-L1	27-8290-1	00631-000799
サイズ：長さ90～125cm 重さ：2.4kg		
ご利用者負担額 (1割)	100 円	月額レンタル料金
(2割)	200 円	1,000 円
(3割)	300 円	

商品名	商品番号	商品コード
よかオモシ PJ01W-5Z	27-8284-1	00631-000764
サイズ：高さ12.5cm 直径：10cm 重さ：5.0kg		
ご利用者負担額 (1割)	50 円	月額レンタル料金
(2割)	100 円	500 円
(3割)	150 円	

税込価格で表記しています。(**非課税** ※非課税 と表記のない商品に限る) **単位:CM**

サービスコード/手すり 介護給付:171007 予防給付:671007

ベッド・
ベッド
付属品

たよレールSOTOE indoor

マツ六

カーペット調のマットを標準装備。
室内に設置できます。

⚠️ 予測できない行動をとられる利用者(認知症など)や、自力で危険な状態から回避できない利用者につきましては、使用をお控えください。

屋内 歩行

床ずれ
防止用具

体位
変換器

認知症
老人徘徊
感知機器

手すり

歩行
補助杖

歩行者

車椅子・
車椅子
付属品

スロープ

移動用
リフト・
つり具

介護保険
購入
対象品

販売品

情報



※組み合わせ例

商品名	商品番号	商品コード
片手すり(BZK-11(N))	27-8617-1	01265-000317
幅82×奥行52×高さ75・80・85・90cm 重さ:約16.9kg		
ご利用者負担額 (1割)	400円	月額レンタル料金 800円 (2割) 1,200円 (3割) 4,000円
両手すり(BZK-12(N))	27-8618-1	01265-000318
幅82×奥行52×高さ75・80・85・90cm 重さ:約19.7kg		
ご利用者負担額 (1割)	500円	月額レンタル料金 1,000円 (2割) 1,500円 (3割) 5,000円
片手すりト型570~700(BZK-115-7057(N))	27-8625-1	01265-000322
幅82×高さ75・80・85・90cm 重さ:約18.4kg		
片手すりト型700~900(BZK-115-9070(N))	27-8626-1	01265-000322
幅82×高さ75・80・85・90cm 重さ:約18.6kg		
片手すりト型900~1200(BZK-115-1290(N))	27-8627-1	01265-000322
幅82×高さ75・80・85・90cm 重さ:約18.9kg		
ご利用者負担額 (1割)	400円	月額レンタル料金 800円 (2割) 1,200円 (3割) 4,000円
片手すりト型1200~1600(BZK-115-1612(N))	27-8628-1	01265-000323
幅82×高さ75・80・85・90cm 重さ:約19.4kg		
ご利用者負担額 (1割)	400円	月額レンタル料金 800円 (2割) 1,200円 (3割) 4,000円

商品名	商品番号	商品コード
ロング型(BZK-15(N))	27-8619-1	01265-000319
幅82×奥行52×高さ75・80・85・90cm 重さ:約17.5kg		
ご利用者負担額 (1割)	300円	月額レンタル料金 600円 (2割) 900円 (3割) 3,000円
両手すりト型570~700(BZK-125-7057(N))	27-8635-1	01265-000326
幅82×高さ75・80・85・90cm 重さ:約22.7kg		
両手すりト型700~900(BZK-125-9070(N))	27-8636-1	01265-000326
幅82×高さ75・80・85・90cm 重さ:約23.1kg		
両手すりト型900~1200(BZK-125-1290(N))	27-8637-1	01265-000326
幅82×高さ75・80・85・90cm 重さ:約23.7kg		
ご利用者負担額 (1割)	600円	月額レンタル料金 1,200円 (2割) 1,800円 (3割) 6,000円
両手すりト型1200~1600(BZK-125-1612(N))	27-8638-1	01265-000327
幅82×高さ75・80・85・90cm 重さ:約24.7kg		
ご利用者負担額 (1割)	600円	月額レンタル料金 1,200円 (2割) 1,800円 (3割) 6,000円
ロング型ト型570~700(BZK-155-7057(N))	27-8639-1	01265-000328
幅82×高さ75・80・85・90cm 重さ:約19.0kg		
ロング型ト型700~900(BZK-155-9070(N))	27-8640-1	01265-000328
幅82×高さ75・80・85・90cm 重さ:約19.2kg		
ロング型ト型900~1200(BZK-155-1290(N))	27-8641-1	01265-000328
幅82×高さ75・80・85・90cm 重さ:約19.5kg		
ご利用者負担額 (1割)	400円	月額レンタル料金 800円 (2割) 1,200円 (3割) 4,000円
ロング型ト型1200~1600(BZK-155-1612(N))	27-8642-1	01265-000329
幅82×高さ75・80・85・90cm 重さ:約20.0kg		
ご利用者負担額 (1割)	400円	月額レンタル料金 800円 (2割) 1,200円 (3割) 4,000円

ベッド・
ベッド
付属品

手すり

床ずれ
防止用具

ルーツ (絞りグリップ)

モルテン

置くだけで高い安全性と生活動作を広げる床置き型手すり

使用時のぐらつきが小さく安定性に優れている為、安心して使用可能。

トップグリップ (持ち手部分) は楕円状で握った時に力が入りやすく、温かい触感で手になじむ表面加工。

ルーツのすき間は、在宅用電動式介護ベッドのJIS規格JIS T9254:2009に準拠し、事故を予防。

センタータイプ・サイドタイプ

屋内 立ち座り 立位保持

ロングタイプ

屋内 歩行

コーナータイプ

屋内 移乗

体位
変換器

認知症
老人徘徊
感知機器

手すり

歩行
補助杖

歩行器

車椅子・
車椅子
付属品

スロープ

移動用
リフト・
つり具

介護保険
購入
対象品

販売品

センタータイプ

ベッドや布団での離床や立ち座り、立ち姿勢などさまざまな生活動作をサポート



重さ
12.9
kg



ソファや椅子での立ち座り

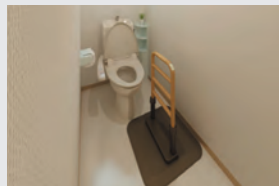

トイレでの立ち座り

コーナータイプ

ベッドや布団での離床ポータブルトイレなどへの移乗をサポート

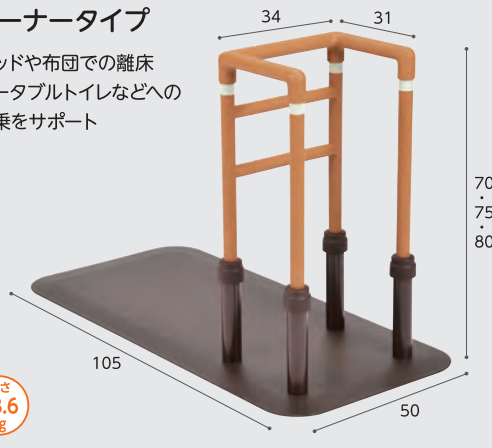

重さ
23.6
kg

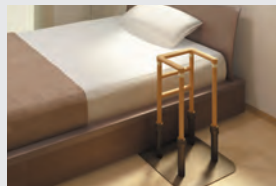

ベッドや布団での離床



ポータブルトイレへの移乗

ロングタイプ

短い距離の歩行をサポート

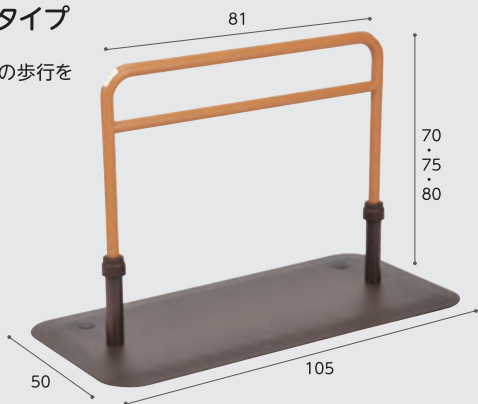

重さ
18.7
kg



リビングでの短い距離の歩行

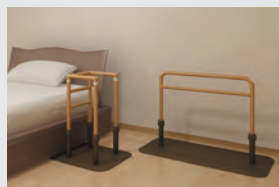

寝室での短い距離の歩行

サイドタイプ

ベッドや布団での離床や立ち座り、立ち姿勢など、さまざまな生活動作をサポート



重さ
21.6
kg



ベッドでの離床



布団での離床

情報

商品名	商品番号	商品コード
センタータイプ	27-6524-1	00054-000117
サイズ：ベース：幅50×長さ60cm 手すり部：幅33×高さ70/75/80cm 重さ：12.9kg		
ご利用者負担額 (1割)	200 円	(2割) 400 円 (3割) 600 円
		月額レンタル料金 2,000 円
商品名	商品番号	商品コード
ロングタイプ	27-6560-1	00054-000133
サイズ：ベース：幅50×長さ105cm 手すり部：幅81×高さ70/75/80cm 重さ：18.7kg		
ご利用者負担額 (1割)	250 円	(2割) 500 円 (3割) 750 円
		月額レンタル料金 2,500 円

商品名	商品番号	商品コード
コーナータイプ	27-6559-1	00054-000132
サイズ：ベース：幅50×長さ105cm 手すり部：幅34×奥行31×高さ70/75/80cm 重さ：23.6kg		
ご利用者負担額 (1割)	300 円	(2割) 600 円 (3割) 900 円
		月額レンタル料金 3,000 円
商品名	商品番号	商品コード
サイドタイプ	27-6523-1	00054-000116
サイズ：ベース：幅50×長さ105cm 手すり部：幅33×高さ70/75/80cm 重さ：21.6kg		
ご利用者負担額 (1割)	200 円	(2割) 400 円 (3割) 600 円
		月額レンタル料金 2,000 円

税込価格で表記しています。(非課税 ※非課税 と表記のない商品に限る) 単位:CM
サービスコード/手すり 介護給付:171007 予防給付:671007

ベッド・
ベッド
付属品

床ずれ
防止用具

体位
変換器

認知症
老人徘徊
感知機器

手すり

歩行
補助杖

歩行者

車椅子・
車椅子
付属品

スロープ

移動用
リフト・
つり具

介護保険
購入
対象品

販売品

情報

たよれール BZ-N01(N)

マット

にぎり手直径3.2cm
高さは2cm間隔
5段階調整



屋内 立ち座り
座位保持

起き上がり、立ち上がりを安全にサポートします。

商品名	商品番号	商品コード
BZ-N01(N)	27-6525-1	01265-000054
ご利用者負担額 (1割)	200円	月額レンタル料金
	(2割) 400円	2,000円
	(3割) 600円	

たよれール BZ-N02(N)

マット

にぎり手直径3.2cm
高さは2cm間隔
5段階調整

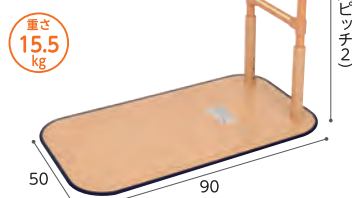

屋内 立ち座り
座位保持

起き上がり、立ち上がりを安全にサポートします。

商品名	商品番号	商品コード
BZ-N02(N)	27-6526-1	01265-000055
ご利用者負担額 (1割)	200円	月額レンタル料金
	(2割) 400円	2,000円
	(3割) 600円	

たよれール BZ-N03(N)

マット

にぎり手直径3.2cm
高さは2cm間隔
5段階調整

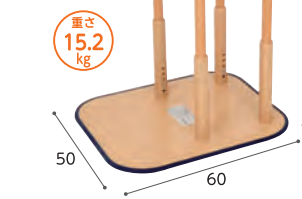

屋内 立ち座り
座位保持

起き上がり、立ち上がりを安全にサポートします。

商品名	商品番号	商品コード
BZ-N03(N)	27-6527-1	01265-000056
ご利用者負担額 (1割)	250円	月額レンタル料金
	(2割) 500円	2,500円
	(3割) 750円	

たよれール BZ-N04(N)

マット

にぎり手直径3.2cm
高さは2cm間隔
5段階調整

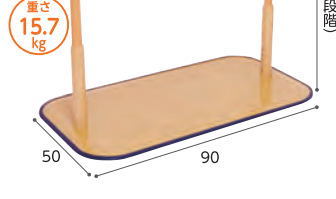

屋内 歩行
座位保持 立ち座り

起き上がり、立ち上がりを安全にサポートします。

商品名	商品番号	商品コード
BZ-N04(N)	27-6666-1	01265-000087
ご利用者負担額 (1割)	250円	月額レンタル料金
	(2割) 500円	2,500円
	(3割) 750円	

たよれールアーム

マット

重さ 0.4kg BZO-10(N)
重さ 0.3kg BZO-01

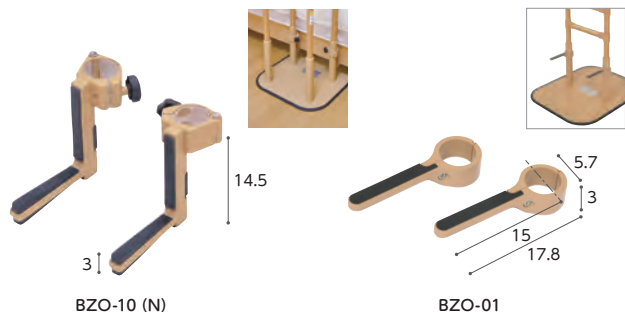

商品名	商品番号	商品コード
BZO-10(N)	27-6675-1	01265-000131
ご利用者負担額 (1割)	50円	月額レンタル料金
	(2割) 100円	500円
	(3割) 150円	
商品名	商品番号	商品コード
BZO-01	27-6528-1	01265-000176
ご利用者負担額 (1割)	50円	月額レンタル料金
	(2割) 100円	500円
	(3割) 150円	

たよれールアップ BZO-12

マット

重さ 約0.58kg

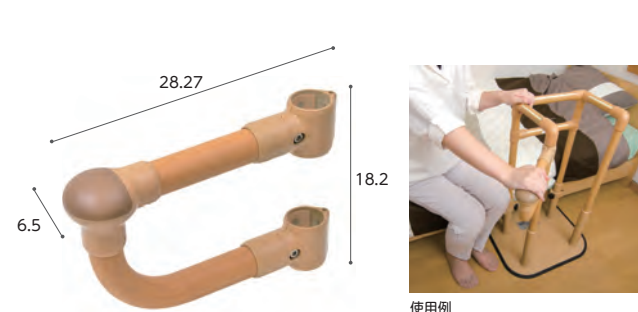

商品名	商品番号	商品コード
BZO-12	27-6975-1	01265-000175
ご利用者負担額 (1割)	50円	月額レンタル料金
	(2割) 100円	500円
	(3割) 150円	

ベッド・
ベッド
付属品

手すり

歩行サポート手すり スムーディ 屋内用

パナソニックエイジフリー

豊富な組み合わせで、さまざまなシーンに対応。

床ずれ
防止用具

体位
変換器

認知症
老人徘徊
感知機器

手すり

歩行
補助杖

歩行器

車椅子・
車椅子
付属品

スロープ

移動用
リフト・
つり具

介護保険
購入
対象品

販売品

情報



XPN-L80801



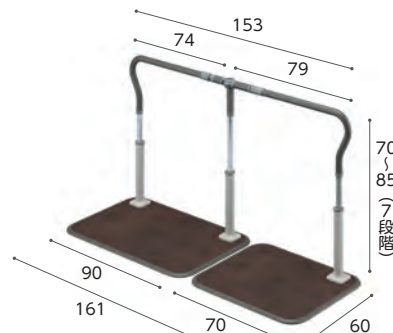





商品名	屋内用 XPN-L80801
商品番号	27-7619-1
商品コード	00980-000363
ご利用者 負担額 (1割)	300 円
(2割)	600 円
(3割)	900 円
レンタル 月極価格	3,000 円



XPN-L80802

商品名	屋内用1530タイプ XPN-L80802
商品番号	27-7702-1
商品コード	00980-000373
ご利用者 負担額 (1割)	550 円
(2割)	1,100 円
(3割)	1,650 円
レンタル 月極価格	5,500 円

8つの組み合わせ

 <table border="1"> <tr><td>商品名</td><td>屋内用1010 タイプ XPN L81801</td></tr> <tr><td>商品番号</td><td>27-7790-1</td></tr> <tr><td>商品コード</td><td>00367-000255</td></tr> <tr><td>ご利用者 負担額 (1割)</td><td>500 円</td></tr> <tr><td>(2割)</td><td>1,000 円</td></tr> <tr><td>(3割)</td><td>1,500 円</td></tr> <tr><td>レンタル 月極価格</td><td>5,000 円</td></tr> </table>	商品名	屋内用1010 タイプ XPN L81801	商品番号	27-7790-1	商品コード	00367-000255	ご利用者 負担額 (1割)	500 円	(2割)	1,000 円	(3割)	1,500 円	レンタル 月極価格	5,000 円	 <table border="1"> <tr><td>商品名</td><td>屋内用1320 タイプ XPN L81802</td></tr> <tr><td>商品番号</td><td>27-7791-1</td></tr> <tr><td>商品コード</td><td>00367-000256</td></tr> <tr><td>ご利用者 負担額 (1割)</td><td>500 円</td></tr> <tr><td>(2割)</td><td>1,000 円</td></tr> <tr><td>(3割)</td><td>1,500 円</td></tr> <tr><td>レンタル 月極価格</td><td>5,000 円</td></tr> </table>	商品名	屋内用1320 タイプ XPN L81802	商品番号	27-7791-1	商品コード	00367-000256	ご利用者 負担額 (1割)	500 円	(2割)	1,000 円	(3割)	1,500 円	レンタル 月極価格	5,000 円	 <table border="1"> <tr><td>商品名</td><td>屋内用1730 タイプ XPN L81803</td></tr> <tr><td>商品番号</td><td>27-7792-1</td></tr> <tr><td>商品コード</td><td>00367-000257</td></tr> <tr><td>ご利用者 負担額 (1割)</td><td>600 円</td></tr> <tr><td>(2割)</td><td>1,200 円</td></tr> <tr><td>(3割)</td><td>1,800 円</td></tr> <tr><td>レンタル 月極価格</td><td>6,000 円</td></tr> </table>	商品名	屋内用1730 タイプ XPN L81803	商品番号	27-7792-1	商品コード	00367-000257	ご利用者 負担額 (1割)	600 円	(2割)	1,200 円	(3割)	1,800 円	レンタル 月極価格	6,000 円
商品名	屋内用1010 タイプ XPN L81801																																											
商品番号	27-7790-1																																											
商品コード	00367-000255																																											
ご利用者 負担額 (1割)	500 円																																											
(2割)	1,000 円																																											
(3割)	1,500 円																																											
レンタル 月極価格	5,000 円																																											
商品名	屋内用1320 タイプ XPN L81802																																											
商品番号	27-7791-1																																											
商品コード	00367-000256																																											
ご利用者 負担額 (1割)	500 円																																											
(2割)	1,000 円																																											
(3割)	1,500 円																																											
レンタル 月極価格	5,000 円																																											
商品名	屋内用1730 タイプ XPN L81803																																											
商品番号	27-7792-1																																											
商品コード	00367-000257																																											
ご利用者 負担額 (1割)	600 円																																											
(2割)	1,200 円																																											
(3割)	1,800 円																																											
レンタル 月極価格	6,000 円																																											
 <table border="1"> <tr><td>商品名</td><td>屋内用2040 タイプ XPN L81804</td></tr> <tr><td>商品番号</td><td>27-7793-1</td></tr> <tr><td>商品コード</td><td>00367-000258</td></tr> <tr><td>ご利用者 負担額 (1割)</td><td>650 円</td></tr> <tr><td>(2割)</td><td>1,300 円</td></tr> <tr><td>(3割)</td><td>1,950 円</td></tr> <tr><td>レンタル 月極価格</td><td>6,500 円</td></tr> </table>	商品名	屋内用2040 タイプ XPN L81804	商品番号	27-7793-1	商品コード	00367-000258	ご利用者 負担額 (1割)	650 円	(2割)	1,300 円	(3割)	1,950 円	レンタル 月極価格	6,500 円	 <table border="1"> <tr><td>商品名</td><td>屋内用2230タイプ XPN-L81805</td></tr> <tr><td>商品番号</td><td>27-7794-1</td></tr> <tr><td>商品コード</td><td>00367-000259</td></tr> <tr><td>ご利用者 負担額 (1割)</td><td>750 円</td></tr> <tr><td>(2割)</td><td>1,500 円</td></tr> <tr><td>(3割)</td><td>2,250 円</td></tr> <tr><td>レンタル 月極価格</td><td>7,500 円</td></tr> </table>	商品名	屋内用2230タイプ XPN-L81805	商品番号	27-7794-1	商品コード	00367-000259	ご利用者 負担額 (1割)	750 円	(2割)	1,500 円	(3割)	2,250 円	レンタル 月極価格	7,500 円	 <table border="1"> <tr><td>商品名</td><td>屋内用2540タイプ XPN-L81806</td></tr> <tr><td>商品番号</td><td>27-7795-1</td></tr> <tr><td>商品コード</td><td>00367-000260</td></tr> <tr><td>ご利用者 負担額 (1割)</td><td>800 円</td></tr> <tr><td>(2割)</td><td>1,600 円</td></tr> <tr><td>(3割)</td><td>2,400 円</td></tr> <tr><td>レンタル 月極価格</td><td>8,000 円</td></tr> </table>	商品名	屋内用2540タイプ XPN-L81806	商品番号	27-7795-1	商品コード	00367-000260	ご利用者 負担額 (1割)	800 円	(2割)	1,600 円	(3割)	2,400 円	レンタル 月極価格	8,000 円
商品名	屋内用2040 タイプ XPN L81804																																											
商品番号	27-7793-1																																											
商品コード	00367-000258																																											
ご利用者 負担額 (1割)	650 円																																											
(2割)	1,300 円																																											
(3割)	1,950 円																																											
レンタル 月極価格	6,500 円																																											
商品名	屋内用2230タイプ XPN-L81805																																											
商品番号	27-7794-1																																											
商品コード	00367-000259																																											
ご利用者 負担額 (1割)	750 円																																											
(2割)	1,500 円																																											
(3割)	2,250 円																																											
レンタル 月極価格	7,500 円																																											
商品名	屋内用2540タイプ XPN-L81806																																											
商品番号	27-7795-1																																											
商品コード	00367-000260																																											
ご利用者 負担額 (1割)	800 円																																											
(2割)	1,600 円																																											
(3割)	2,400 円																																											
レンタル 月極価格	8,000 円																																											
 <table border="1"> <tr><td>商品名</td><td>屋内用2950タイプ XPN-L81807</td></tr> <tr><td>商品番号</td><td>27-7796-1</td></tr> <tr><td>商品コード</td><td>00367-000261</td></tr> <tr><td>ご利用者 負担額 (1割)</td><td>1,050 円</td></tr> <tr><td>(2割)</td><td>2,100 円</td></tr> <tr><td>(3割)</td><td>3,150 円</td></tr> <tr><td>レンタル 月極価格</td><td>10,500 円</td></tr> </table>	商品名	屋内用2950タイプ XPN-L81807	商品番号	27-7796-1	商品コード	00367-000261	ご利用者 負担額 (1割)	1,050 円	(2割)	2,100 円	(3割)	3,150 円	レンタル 月極価格	10,500 円	 <table border="1"> <tr><td>商品名</td><td>屋内用4480タイプ XPN-L81808</td></tr> <tr><td>商品番号</td><td>27-7797-1</td></tr> <tr><td>商品コード</td><td>00367-000262</td></tr> <tr><td>ご利用者 負担額 (1割)</td><td>1,100 円</td></tr> <tr><td>(2割)</td><td>2,200 円</td></tr> <tr><td>(3割)</td><td>3,300 円</td></tr> <tr><td>レンタル 月極価格</td><td>11,000 円</td></tr> </table>	商品名	屋内用4480タイプ XPN-L81808	商品番号	27-7797-1	商品コード	00367-000262	ご利用者 負担額 (1割)	1,100 円	(2割)	2,200 円	(3割)	3,300 円	レンタル 月極価格	11,000 円															
商品名	屋内用2950タイプ XPN-L81807																																											
商品番号	27-7796-1																																											
商品コード	00367-000261																																											
ご利用者 負担額 (1割)	1,050 円																																											
(2割)	2,100 円																																											
(3割)	3,150 円																																											
レンタル 月極価格	10,500 円																																											
商品名	屋内用4480タイプ XPN-L81808																																											
商品番号	27-7797-1																																											
商品コード	00367-000262																																											
ご利用者 負担額 (1割)	1,100 円																																											
(2割)	2,200 円																																											
(3割)	3,300 円																																											
レンタル 月極価格	11,000 円																																											

税込価格で表記しています。(**非課税** ※非課税 と表記のない商品に限る) **単位:CM**

サービスコード/手すり 介護給付:171007 予防給付:671007

ベッド・
ベッド
付属品

スムーディ 屋内用らくらくダブル

パナソニックエイジフリー

⚠ 予測できない行動をとられる利用者(認知症など)や、自力で危険な状態から回避できない利用者につきましては、使用をお控えください。

屋内 立ち座り 移乗 立位保持



商品名	商品番号	商品コード
屋内用らくらくダブル XPN-L80819	27-8104-1	00980-000412
幅78×奥行60×高さ70~85(7段階) cm 重さ:26.5kg		
ご利用者負担額 (1割)	400 円	月額レンタル料金
(2割)	800 円	1,200 円
(3割)	1,200 円	4,000 円
商品名	商品番号	商品コード
屋内用らくらくダブル XPN-L80822	27-8107-1	00980-000415
幅78×奥行60×高さ70~85(7段階) cm 重さ:23kg		
ご利用者負担額 (1割)	300 円	月額レンタル料金
(2割)	600 円	900 円
(3割)	900 円	3,000 円
商品名	商品番号	商品コード
屋内用らくらくダブル XPN-L80824	27-8109-1	00980-000417
幅78×奥行60×高さ70~85(7段階) cm 重さ:23kg		
ご利用者負担額 (1割)	300 円	月額レンタル料金
(2割)	600 円	900 円
(3割)	900 円	3,000 円

床ずれ
防止用具

体位
変換器

認知症
老人徘徊
感知機器

手すり

歩行
補助杖

歩行者

車椅子・
車椅子
付属品

スロープ

移動用
リフト・
つり具

介護保険
購入
対象品

販売品

情報

折りたたみ可能な面手すり スタンディ

パナソニックエイジフリー

最上部手すりは、樹脂カバーで滑りにくく冬場も冷たくない仕様

安心して身体を預けられる幅42.5cm



- 面手すりと棒手すりを備えることで、立ち上がりや、立ったままの動作が不安定な方をサポートします。
- 折りたたみ可能な省スペース設計のため、活用が広がり、低い上がり框の立ち座りや歩き出しをサポートします。
- 布団での起き上がり、立ち上がり、ベッドでの起き上がり、立ち上りをサポートします。

屋内 立ち座り 移乗 立位保持



面だから安心して身体をあずけることができ、立ちやすい

安心して、歩き出しやすい

商品名	商品番号	商品コード
スタンディ(PN-L80401C)	27-6957-1	00980-000315
サイズ:幅63×奥行78×高さ70~85(6段階)cm 面高さ35~50(6段階)cm 最大使用者体重:100kg 重さ:22.5kg		
ご利用者負担額 (1割)	300 円	月額レンタル料金
(2割)	600 円	1,200 円
(3割)	900 円	3,000 円

スロープ

移動用
リフト・
つり具

室内用自在手すり ツインディ

パナソニックエイジフリー

屋内 立ち座り
立位保持 移乗

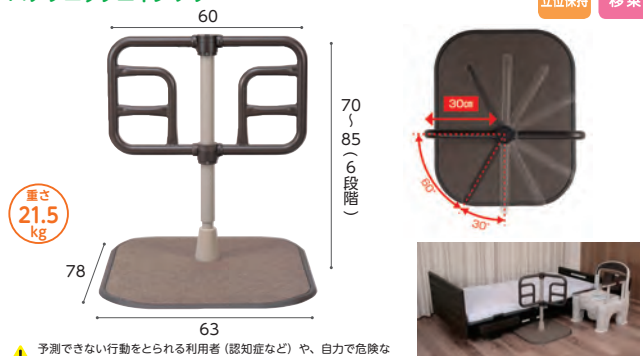

⚠ 予測できない行動をとられる利用者(認知症など)や、自力で危険な状態から回避できない利用者につきましては、使用をお控えください。
左右の手すりが独立して角度調整(60度~300度まで30度ピッチ)できる、1台2役の床置手すりです。症状や環境にあわせて様々なシーンに対応可能です。

商品名	商品番号	商品コード
室内用自在手すり ツインディ	27-6686-1	00980-000203
幅63×奥行78×高さ70~85(6段階) cm 重さ:約21.5kg		
ご利用者負担額 (1割)	250 円	月額レンタル料金
(2割)	500 円	1,500 円
(3割)	750 円	2,500 円

自在手すり ツインディ 水廻り用

パナソニックエイジフリー

屋内 立ち座り
立位保持 移乗

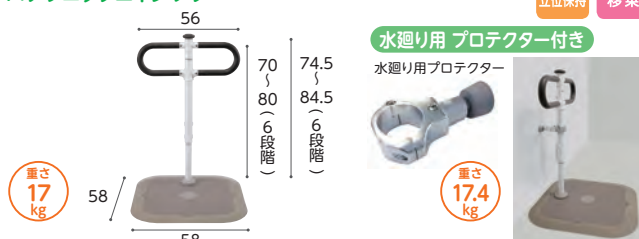

⚠ 予測できない行動をとられる利用者(認知症など)や、自力で危険な状態から回避できない利用者につきましては、使用をお控えください。
水廻り環境での転倒リスクの低減や一連の動作をサポート。

商品名	商品番号	商品コード
自在手すり ツインディ 水廻り用	27-7627-1	00980-000364
幅58×奥行58×高さ70~80(6段階) cm 重さ:17kg(プロテクター付き:17.4kg)		
ご利用者負担額 (1割)	550 円	月額レンタル料金
(2割)	1,100 円	1,650 円
(3割)	1,650 円	5,500 円
商品名	商品番号	商品コード
自在手すり ツインディ 水廻り用 プロテクター付き	27-7629-1	00980-000365
幅58×奥行58×高さ70~80(6段階) cm 重さ:17kg(プロテクター付き:17.4kg)		
ご利用者負担額 (1割)	550 円	月額レンタル料金
(2割)	1,100 円	1,650 円
(3割)	1,650 円	5,500 円

販売品

情報

ベッド・
ベッド
付属品

手すり

床ずれ
防止用具

洋式トイレ用スライド手すり (ステンレス)

パナソニックエイジフリー

トイレ 立ち座り 移乗 座位保持

体位
変換器

認知症
老人徘徊
感知機器

手すり

重さ
8.5
kg

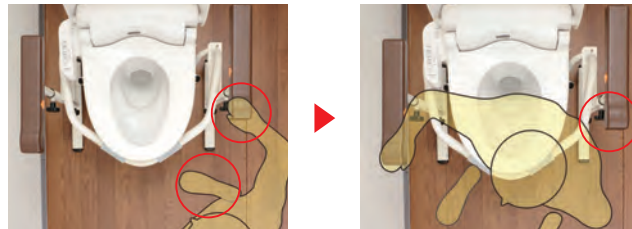

脚が出ていないので、トイレにスムーズに近づくことができます。後方にスライドさせたひじ掛けが残るので安心安全に移乗できます。ひじ掛けが後方にスライドするので、移乗動作を妨げません。

商品名	商品番号	商品コード
洋式トイレ用スライド手すり(ステンレス)	27-6633-1	00980-000191

サイズ: 幅65×奥行45cm ひじ掛け高さ: 58~74cm (9段階)

ひじ掛け長さ: 33cm

ご利用者負担額 (1割)	250 円	(2割)	500 円	(3割)	750 円	月額レンタル料金	2,500 円
--------------	-------	------	-------	------	-------	----------	---------

歩行
補助杖

洋式トイレ用ベストサポート手すり ひじ掛けはねあげ

シコク

便器の幅に合わせてフレームを調整できるため、あらゆる大きさの便器に対応可能。簡単に設置でき、使用者に優しい手すりです。

トイレ 立ち座り 移乗 座位保持

歩行者

車椅子・
車椅子
付属品

スロープ

移動用
リフト・
つり具

重さ
約7.4
kg



フレームをスライドさせることで、最大約10cm伸長できます。

使用方法



商品名	商品番号	商品コード
ひじ掛けはねあげ	27-6796-1	01235-000008

ひじ掛け長さ: 40cm

ご利用者負担額 (1割)	250 円	(2割)	500 円	(3割)	750 円	月額レンタル料金	2,500 円
--------------	-------	------	-------	------	-------	----------	---------

介護保険
購入
対象品

販売品

情報

安寿洋式トイレ用フレーム S-はねあげR-2

アロン化成

トイレ 立ち座り 移乗 座位保持



重さ
9.8
kg



従来商品よりひじ掛が2.5cm長くなり、より使いやすくなりました。足もとがすっきりし、立ち上がり時に邪魔になりにくい本体フレームです。

ひじ掛けが跳ね上がるので移乗を安心して行えます

商品名	商品番号	商品コード
木製ひじ掛けタイプ	27-6625-1	00221-000450

サイズ: 幅66×奥行55cm ひじ掛け高さ: 55~70cm ひじ掛け長さ: 40cm

ご利用者負担額 (1割)	250 円	(2割)	500 円	(3割)	750 円	月額レンタル料金	2,500 円
--------------	-------	------	-------	------	-------	----------	---------

商品名	商品番号	商品コード
プラスチック製ひじ掛けタイプ	27-6626-1	00221-000451

サイズ: 幅66×奥行55cm ひじ掛け高さ: 55~70cm ひじ掛け長さ: 40.5cm

ご利用者負担額 (1割)	250 円	(2割)	500 円	(3割)	750 円	月額レンタル料金	2,500 円
--------------	-------	------	-------	------	-------	----------	---------

税込価格で表記しています。(非課税 ※非課税 と表記のない商品に限る) 単位:CM

サービスコード/手すり 介護給付:171007 予防給付:671007

ベッド・
ベッド
付属品

ルーツ スモールタイプ

モルテン

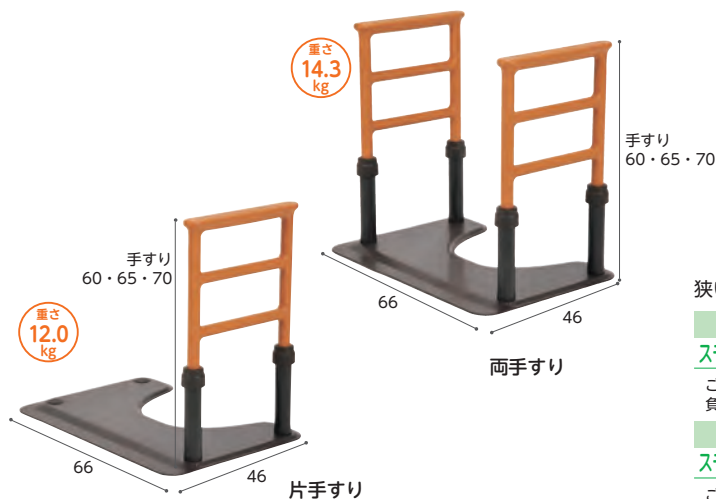

立ち上がりしやすい
手すり位置



トイレで立つ・座るの動作

簡単な清掃で
常に衛生的

狭いスペースでの立つ・座るの動作をサポート

商品名	商品番号	商品コード
スモールタイプ(片手すり仕様)	27-6801-1	00054-000216
ご利用者負担額 (1割)	250 円	月額レンタル料金
(2割)	500 円	2,500 円
(3割)	750 円	
商品名	商品番号	商品コード
スモールタイプ(両手すり仕様)	27-6832-1	00054-000217
ご利用者負担額 (1割)	300 円	月額レンタル料金
(2割)	600 円	3,000 円
(3割)	900 円	

床ずれ
防止用具

体位
変換器

認知症
老人徘徊
感知機器

手すり

アットグリップトイレサポート

アロン化成

どんな便器にもトイレ環境にも置ける「置くだけ」タイプ

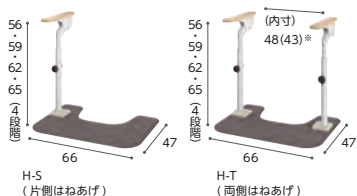

はねあげタイプ
●横からのアプローチに。
●介助の動線確保に。

左右調節(ひじ掛け内寸)*
支柱を180度回転させることでひじ掛け内寸を調節できます。
片側の支柱だけを外側に取り付けることもできます(45.5cm)

前後調節
支柱の固定位置を変えることで前後に調節できます。

HN-T
(片側はねあげ/
片側ノーマル)

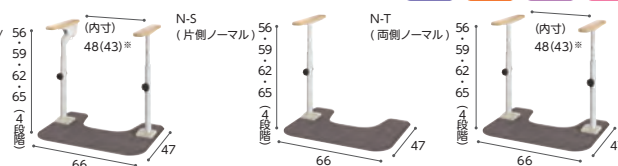

商品名	商品番号	商品コード
トイレサポート HN-T	27-7683-1	00221-000579
幅66×奥行47×高さ56・59・62・65cm 重さ:約13.9kg		
ご利用者負担額 (1割)	300 円	月額レンタル料金
(2割)	600 円	3,000 円
(3割)	900 円	
商品名	商品番号	商品コード
トイレサポート N-S	27-7684-1	00221-000580
幅66×奥行47×高さ56・59・62・65cm 重さ:約11.0kg		
ご利用者負担額 (1割)	250 円	月額レンタル料金
(2割)	500 円	2,500 円
(3割)	750 円	
商品名	商品番号	商品コード
トイレサポート N-T	27-7685-1	00221-000581
幅66×奥行47×高さ56・59・62・65cm 重さ:約13.1kg		
ご利用者負担額 (1割)	300 円	月額レンタル料金
(2割)	600 円	3,000 円
(3割)	900 円	

歩行
補助杖

歩行者

車椅子・
車椅子
付属品

スロープ

移動用
リフト・
つり具

U-ケアTS01-s

シコク

最大高さ100cmの高位置支持でトイレ環境のケアに安心をプラス



- 濡れたらサッと拭き取りやすい
- 滑り止め仕様

高位置で頼める手すりです。トイレ動作に安心を

- 1台の置き型手すりです。引っ張り込んでの立ち座りや、方向転換の動作をスムーズに行えるため、今まで諦めていた場所、でも使用でき、転倒予防になります。
- 「手すりU字部」に身体を預けて、利用者ご自身で衣服を着脱したり、また着脱介助時のサポートにもなります。



便器からの立ち座りに

着脱衣の支えに

屋内 トイレ 立ち座り 移乗 立位保持

“ここにあれば”に合わせて選べる手すり

- トイレ環境、身体状況に合わせて手すりの位置を選べます。



※左右各2パターン、計4パターンより選択可能。

どんなトイレ環境にも置きやすい

- 便器の前に置くだけで使えるため、便器の種類を気にせず、立ち座りしやすい位置に設置できます。

商品名	商品番号	商品コード
U-ケアTS01-s	27-8084-1	01235-000254
手すり部直径:3.2cm		
ご利用者負担額 (1割)	350 円	月額レンタル料金
(2割)	700 円	3,500 円
(3割)	1,050 円	

介護保険
購入
対象品

販売品

情報

ベッド・
ベッド
付属品

手すり

床ずれ
防止用具

あがりかまち用たちあっぷ

⚠️ 予測できない行動をとられる利用者(認知症など)や、自力で危険な状態から回復できない利用者につきましては、使用をお控えください。

玄関 歩行

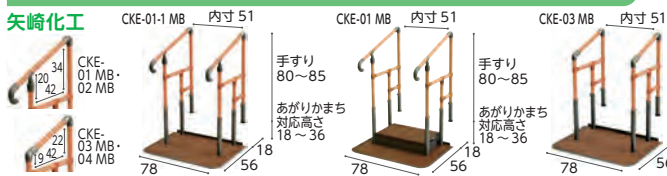

商品名	商品番号	商品コード
両手すり CKE-01-1 MB	27-6538-1	00055-000109

商品名	商品番号	商品コード
片手すり CKE-02-1 MB	27-6539-1	00055-000110

体位
変換器

重さ: 32.8kg

重さ: 26.9kg

ご利用者負担額 (1割)	500 円	(2割) 1,000 円	月額レンタル料金	5,000 円
		(3割) 1,500 円		

ご利用者負担額 (1割)	400 円	(2割) 800 円	月額レンタル料金	4,000 円
		(3割) 1,200 円		

認知症
老人徘徊
感知機器

商品名	商品番号	商品コード
両手すり CKE-01 MB	27-6495-1	00055-000105

商品名	商品番号	商品コード
片手すり CKE-02 MB	27-6496-1	00055-000106

ステップ台高さ: 12・14・16・18cm 重さ: 39.7kg

ステップ台高さ: 12・14・16・18cm 重さ: 33.8kg

ご利用者負担額 (1割)	500 円	(2割) 1,000 円	月額レンタル料金	5,000 円
		(3割) 1,500 円		

ご利用者負担額 (1割)	400 円	(2割) 800 円	月額レンタル料金	4,000 円
		(3割) 1,200 円		

手すり

商品名	商品番号	商品コード
両手すり CKE-03 MB	27-6497-1	00055-000107

商品名	商品番号	商品コード
片手すり CKE-04 MB	27-6536-1	00055-000108

重さ: 31.8kg

重さ: 26.4kg

ご利用者負担額 (1割)	500 円	(2割) 1,000 円	月額レンタル料金	5,000 円
		(3割) 1,500 円		

ご利用者負担額 (1割)	400 円	(2割) 800 円	月額レンタル料金	4,000 円
		(3割) 1,200 円		

歩行
補助杖

BS小路/BS小路SS

屋内 玄関 立ち座り

移乗 立位保持

シコク

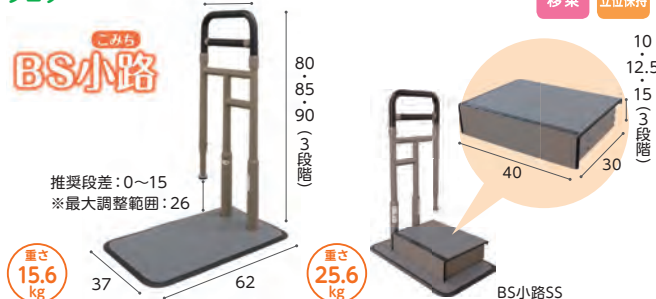

商品名	商品番号	商品コード
BS小路	27-7862-1	01235-000250

あがりかまち用たちあっぷミニ スライドベース無

玄関 歩行

矢崎化工

⚠️ 予測できない行動をとられる利用者(認知症など)や、自力で危険な状態から回復できない利用者につきましては、使用をお控えください。



商品名	商品番号	商品コード
両手すり CKG-03	27-6713-1	00055-000125

歩行者

車椅子・
車椅子
付属品

スロープ

移動用
リフト・
つり具

介護保険
購入
対象品

販売品

情報

ルーツあがりかまちタイプ 高さL型

玄関 股離解消

立ち座り

モルテン

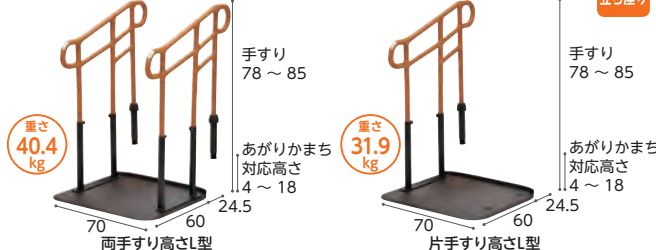

商品名	商品番号	商品コード
両手すり高さL型	27-6604-1	00054-000144

たよレールdanマット付 ハイタイプ

玄関 歩行

マツ六



商品名	商品番号	商品コード
両手すりBZD-03WD(N)	27-6636-1	01265-000235

にぎり手直径(楕円): トップグリップ 4×3.1cm、ミドルグリップ 3.1×2.8cm 重さ: 40.4kg

にぎり手直径: 3.4cm 重さ: 38.8kg

ご利用者負担額 (1割)	500 円	(2割) 1,000 円	月額レンタル料金	5,000 円
		(3割) 1,500 円		

ご利用者負担額 (1割)	500 円	(2割) 1,000 円	月額レンタル料金	5,000 円
		(3割) 1,500 円		

商品名	商品番号	商品コード
片手すり高さL型	27-6605-1	00054-000145

商品名	商品番号	商品コード
片手すりBZD-01WD(N)	27-6634-1	01265-000233

にぎり手直径(楕円): トップグリップ 4×3.1cm、ミドルグリップ 3.1×2.8cm 重さ: 31.9kg

にぎり手直径: 3.4cm 重さ: 30.8kg

ご利用者負担額 (1割)	400 円	(2割) 800 円	月額レンタル料金	4,000 円
		(3割) 1,200 円		

ご利用者負担額 (1割)	500 円	(2割) 1,000 円	月額レンタル料金	5,000 円
		(3割) 1,500 円		

税込価格で表記しています。(**非課税** ※非課税 と表記のない商品に限る) **単位:CM**

サービスコード/手すり 介護給付:171007 予防給付:671007

ベッド・
ベッド
付属品

床ずれ
防止用具

体位
変換器

認知症
老人徘徊
感知機器

手すり

歩行
補助杖

歩行器

車椅子・
車椅子
付属品

スロープ

移動用
リフト・
つり具

介護保険
購入
対象品

販売品

情報

BS桜

シコク

玄関

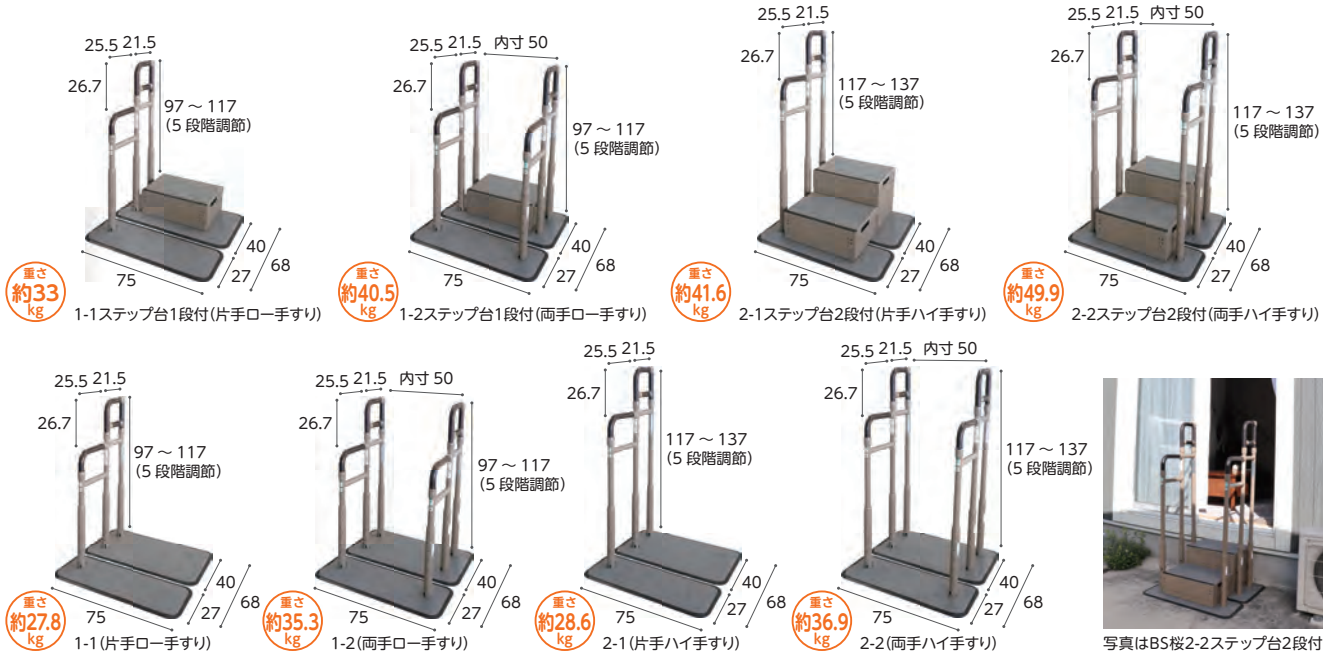

写真はBS桜2-2ステップ台2段付

商品名	商品番号	商品コード
1-1ステップ台1段付(片手ロー手すり)	27-8788-1	01235-000286
ステップ台高さ: 12・14・16・18cm (4段階) 重さ: 約33kg		
ご利用者負担額 (1割)	600円	月額レンタル料金
	(2割) 1,200円	6,000円
	(3割) 1,800円	
商品名	商品番号	商品コード
1-2ステップ台1段付(両手ロー手すり)	27-8789-1	01235-000287
ステップ台高さ: 12・14・16・18cm (4段階) 重さ: 約40.5kg		
ご利用者負担額 (1割)	700円	月額レンタル料金
	(2割) 1,400円	7,000円
	(3割) 2,100円	
商品名	商品番号	商品コード
2-1ステップ台2段付(片手ハイ手すり)	27-8790-1	01235-000288
ステップ台高さ: 30・32・34・36cm (4段階) 重さ: 約41.6kg		
ご利用者負担額 (1割)	600円	月額レンタル料金
	(2割) 1,200円	6,000円
	(3割) 1,800円	
商品名	商品番号	商品コード
2-2ステップ台2段付(両手ハイ手すり)	27-8791-1	01235-000289
ステップ台高さ: 30・32・34・36cm (4段階) 重さ: 約49.9kg		
ご利用者負担額 (1割)	700円	月額レンタル料金
	(2割) 1,400円	7,000円
	(3割) 2,100円	

商品名	商品番号	商品コード
1-1(片手ロー手すり)	27-8782-1	01235-000280
重さ: 約27.8kg		
ご利用者負担額 (1割)	600円	月額レンタル料金
	(2割) 1,200円	6,000円
	(3割) 1,800円	
商品名	商品番号	商品コード
1-2(両手ロー手すり)	27-8783-1	01235-000281
重さ: 約35.3kg		
ご利用者負担額 (1割)	700円	月額レンタル料金
	(2割) 1,400円	7,000円
	(3割) 2,100円	
商品名	商品番号	商品コード
2-1(片手ハイ手すり)	27-8784-1	01235-000282
重さ: 約28.6kg		
ご利用者負担額 (1割)	600円	月額レンタル料金
	(2割) 1,200円	6,000円
	(3割) 1,800円	
商品名	商品番号	商品コード
2-2(両手ハイ手すり)	27-8785-1	01235-000283
重さ: 約36.9kg		
ご利用者負担額 (1割)	700円	月額レンタル料金
	(2割) 1,400円	7,000円
	(3割) 2,100円	

たちあっぷ540

予測できない行動をとられる利用者(認知症など)や、自力で危険な状態から回避できない利用者につきましては、使用をお控えください。 ※ステップ台付は地域によっては介護保険を適用できない場合があります。



商品名	商品番号	商品コード
両手すりCKH-01 MGR	27-6656-1	00055-000127
にぎり手直径: 3.4cm 重さ: 34.7kg		
ご利用者負担額 (1割)	900円	月額レンタル料金
	(2割) 1,800円	9,000円
	(3割) 2,700円	
商品名	商品番号	商品コード
ステップ台1段付(両手すり)	27-6662-1	00055-000357
にぎり手直径: 3.4cm ステップ台高さ: (L)9・11・13・15cm 重さ: 40.7kg		
ご利用者負担額 (1割)	900円	月額レンタル料金
	(2割) 1,800円	9,000円
	(3割) 2,700円	
商品名	商品番号	商品コード
ステップ台2段付(両手すり)	27-6663-1	00055-000358
にぎり手直径: 3.4cm ステップ台高さ: (L)9・11・13・15cm (H)21・25・29・33cm 重さ: 50.3kg		
ご利用者負担額 (1割)	900円	月額レンタル料金
	(2割) 1,800円	9,000円
	(3割) 2,700円	

商品名	商品番号	商品コード
片手すりCKH-02 MGR	27-6657-1	00055-000128
にぎり手直径: 3.4cm 重さ: 28.6kg		
ご利用者負担額 (1割)	700円	月額レンタル料金
	(2割) 1,400円	7,000円
	(3割) 2,100円	
商品名	商品番号	商品コード
ステップ台1段付(片手すり)	27-6664-1	00055-000359
にぎり手直径: 3.4cm ステップ台高さ: (L)9・11・13・15cm 重さ: 34.6kg		
ご利用者負担額 (1割)	700円	月額レンタル料金
	(2割) 1,400円	7,000円
	(3割) 2,100円	
商品名	商品番号	商品コード
ステップ台2段付(片手すり)	27-6665-1	00055-000360
にぎり手直径: 3.4cm ステップ台高さ: (L)9・11・13・15cm (H)21・25・29・33cm 重さ: 44.2kg		
ご利用者負担額 (1割)	700円	月額レンタル料金
	(2割) 1,400円	7,000円
	(3割) 2,100円	

ベッド・
ベッド
付属品

手すり

床ずれ
防止用具

たよれールSOTOE/たよれールSOTOE スリム型 使用例集

マツ六

体位
変換器

認知症
老人徘徊
感知機器

手すり

歩行
補助杖

歩行器

車椅子・
車椅子
付属品

スロープ

移動用
リフト・
つり具

介護保険
購入
対象品

販売品

情報

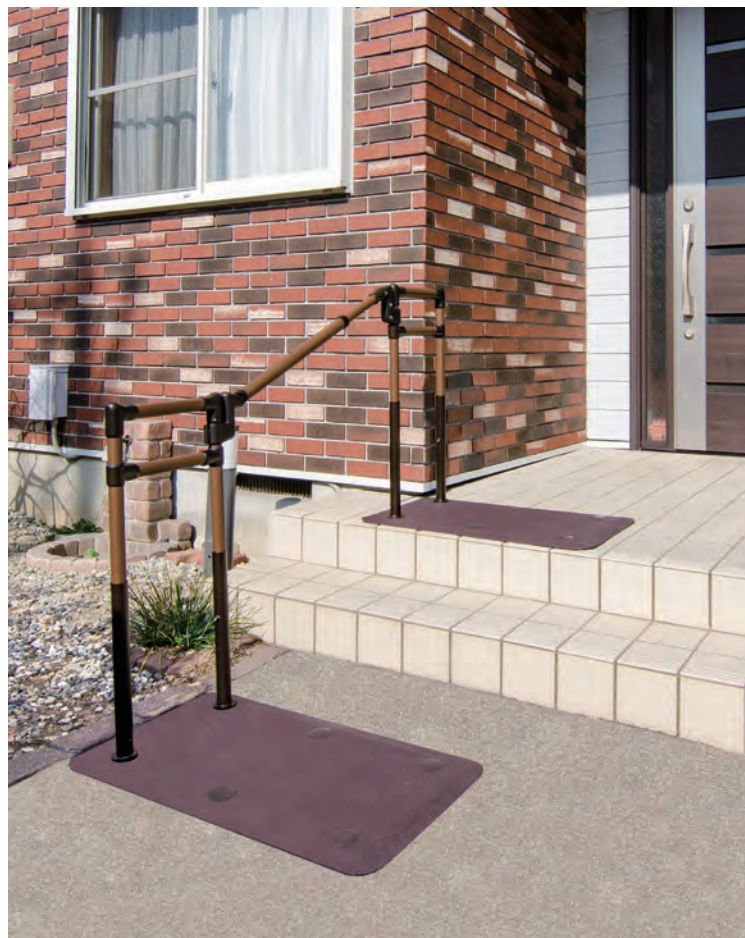

ソトでも使える 置くだけ手すり。

- 屋内・屋外どちらでも使える据え置き式手すりです
- オプションの「SOTOE用わたれールEK」と併用すれば、連続手すりとしても使用可能です
- 手すりの高さは750~900mmの間、50mmピッチで4段階の調整ができます
- ベースプレートはすべり止め加工付きです



手すりをプレート中心に設置すれば段差の上り・下りどちらでも利き手で使用できます。

もちろん
本体だけで
ポイント使いも
可能

中央使い



端使い



ここがポイント!

手すり端部の「コブ」に手がかることで自然に動作が止まり、安全に次の動作へ移ることができます。



スリム型



●設置・連結時の注意事項●

- ・スリム型は単体のご使用はできません。
- ・スリム型のみでの連結設置はしないでください。必ず標準型を1台含んで連結を行ってください。
- ・2連結の場合、スリム型手すりとなつたれールEKに角度を付けないでください。(片手すり・両手すり共通)
- ・3連結以上の片手すりの場合、端部のスリム型手すりとなつたれールEKに角度を付けないでください。

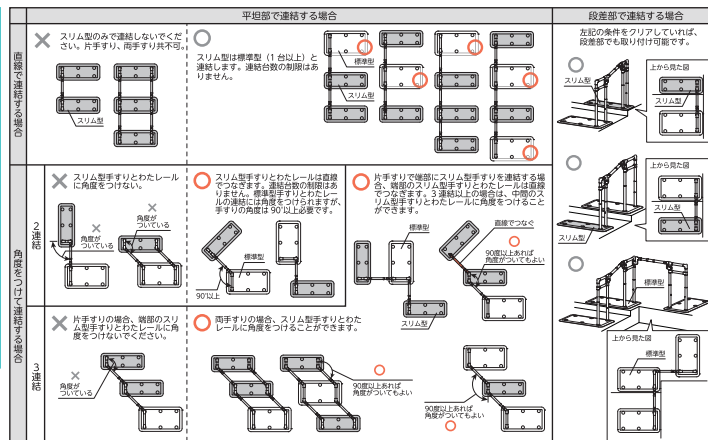

税込価格で表記しています。(**非課税** ※非課税 と表記のない商品に限る) **単位:CM**

サービスコード/手すり 介護給付:171007 予防給付:671007

ベッド・
ベッド
付属品

床ずれ
防止用具

体位
変換器

認知症
老人徘徊
感知機器

手すり

歩行
補助杖

歩行器

車椅子・
車椅子
付属品

スロープ

移動用
リフト・
つり具

介護保険
購入
対象品

販売品

情報

たよレールSOTOE/たよレールSOTOE スリム型

⚠ 予測できない行動をとられる利用者(認知症など)や、自力で危険な状態から回避できない利用者につきましては、使用をお控えください。

屋外 屋内 玄関 段差解消 歩行

マツ六

屋内・屋外どちらでも使える据置き手すりです。

重さ
約17.8
kg



手すりをプレート中央に設置すれば左右どちらでも利き手で使用できます。

たよレールSOTOE

重さ
約20.6
kg



商品名	商品番号	商品コード
片手すり(BZK-01(N))	27-7387-1	01265-000248
幅80×奥行45×高さ75・80・85・90cm 重さ:約17.8kg		
ご利用者負担額 (1割)	400円	月額レンタル料金
	(2割) 800円	4,000円
	(3割) 1,200円	

商品名	商品番号	商品コード
両手すり(BZK-02(N))	27-7388-1	01265-000251
幅80×奥行45×高さ75・80・85・90cm 重さ:約20.6kg		
ご利用者負担額 (1割)	550円	月額レンタル料金
	(2割) 1,100円	5,500円
	(3割) 1,650円	

片手すりト型

① 重さ約19.3kg
② 重さ約19.5kg
③ 重さ約19.8kg
④ 重さ約20.3kg



片手すり
BZK-01S(N)

商品名	商品番号	商品コード
570~700(BZK-01S(N))	27-7389-1	01265-000250
幅80×高さ75・80・85・90cm 重さ:約19.3kg		
700~900(BZK-01S(N))	27-7390-1	01265-000250
幅80×高さ75・80・85・90cm 重さ:約19.5kg		
900~1200(BZK-01S(N))	27-7391-1	01265-000250
幅80×高さ75・80・85・90cm 重さ:約19.8kg		
1200~1600(BZK-01S(N))	27-8222-1	01265-000304
幅80×高さ75・80・85・90cm 重さ:約20.3kg		
ご利用者負担額 (1割)	300円	月額レンタル料金
	(2割) 600円	3,000円
	(3割) 900円	

両手すり連続

① 重さ約44.2kg
② 重さ約44.6kg
③ 重さ約45.2kg
④ 重さ約46.2kg



両手すり
BZK-02W(N)

商品名	商品番号	商品コード
570~700(BZK-02S(N))	27-7392-1	01265-000252
幅80×高さ75・80・85・90cm 重さ:約23.6kg		
700~900(BZK-02S(N))	27-7393-1	01265-000252
幅80×高さ75・80・85・90cm 重さ:約24kg		
900~1200(BZK-02S(N))	27-7394-1	01265-000252
幅80×高さ75・80・85・90cm 重さ:約24.6kg		
1200~1600(BZK-02S(N))	27-8223-1	01265-000306
幅80×高さ75・80・85・90cm 重さ:約25.6kg		
ご利用者負担額 (1割)	450円	月額レンタル料金
	(2割) 900円	4,500円
	(3割) 1,350円	

商品名	商品番号	商品コード
570~700(BZK-01W(N))	27-7395-1	01265-000249
幅80×高さ75・80・85・90cm 重さ:約37.1kg		
700~900(BZK-01W(N))	27-7396-1	01265-000249
幅80×高さ75・80・85・90cm 重さ:約37.3kg		
900~1200(BZK-01W(N))	27-7397-1	01265-000249
幅80×高さ75・80・85・90cm 重さ:約37.6kg		
1200~1600(BZK-01W(N))	27-8224-1	01265-000310
幅80×高さ75・80・85・90cm 重さ:約38.1kg		
ご利用者負担額 (1割)	700円	月額レンタル料金
	(2割) 1,400円	7,000円
	(3割) 2,100円	

商品名	商品番号	商品コード
570~700(BZK-02W(N))	27-7398-1	01265-000253
幅80×高さ75・80・85・90cm 重さ:約44.2kg		
700~900(BZK-02W(N))	27-7399-1	01265-000253
幅80×高さ75・80・85・90cm 重さ:約44.6kg		
900~1200(BZK-02W(N))	27-7400-1	01265-000253
幅80×高さ75・80・85・90cm 重さ:約45.2kg		
1200~1600(BZK-02W(N))	27-8225-1	01265-000311
幅80×高さ75・80・85・90cm 重さ:約46.2kg		
ご利用者負担額 (1割)	1,000円	月額レンタル料金
	(2割) 2,000円	10,000円
	(3割) 3,000円	

たよレールSOTOE スリム型

●設置・連結時の注意事項●

- ・スリム型は必ずわたレールEKと組合わせて使用してください。
- ・スリム型のみでの連結設置はしないでください。必ず標準型を1台含んで連結を行ってください。
- ・2連結の場合、スリム型手すりとわたレールEKに角度をつけないでください。(片手すり・両手すり共通)
- ・3連結以上の片手すりの場合、端部のスリム型手すりとわたレールEKに角度をつけないでください。

① 重さ約16.2kg
② 重さ約16.4kg
③ 重さ約16.7kg
④ 重さ約17.2kg



片手すり
BZK-03S(N)

商品名	商品番号	商品コード
570~700(BZK-03S(N))	27-7512-1	01265-000260
幅80×高さ75・80・85・90cm 重さ:約16.2kg		
700~900(BZK-03S(N))	27-7513-1	01265-000260
幅80×高さ75・80・85・90cm 重さ:約16.4kg		
900~1200(BZK-03S(N))	27-7514-1	01265-000260
幅80×高さ75・80・85・90cm 重さ:約16.7kg		
1200~1600(BZK-03S(N))	27-8226-1	01265-000307
幅80×高さ75・80・85・90cm 重さ:約17.2kg		
ご利用者負担額 (1割)	300円	月額レンタル料金
	(2割) 600円	3,000円
	(3割) 900円	

① 重さ約20.1kg
② 重さ約20.5kg
③ 重さ約21.1kg
④ 重さ約22.1kg



両手すり
BZK-04S(N)

商品名	商品番号	商品コード
570~700(BZK-04S(N))	27-7515-1	01265-000262
幅80×高さ75・80・85・90cm 重さ:約20.1kg		
700~900(BZK-04S(N))	27-7516-1	01265-000262
幅80×高さ75・80・85・90cm 重さ:約20.5kg		
900~1200(BZK-04S(N))	27-7517-1	01265-000262
幅80×高さ75・80・85・90cm 重さ:約21.1kg		
1200~1600(BZK-04S(N))	27-8227-1	01265-000309
幅80×高さ75・80・85・90cm 重さ:約22.1kg		
ご利用者負担額 (1割)	300円	月額レンタル料金
	(2割) 600円	3,000円
	(3割) 900円	

ベッド・
ベッド
付属品

手すり

床ずれ
防止用具

たよレールSOTOE ロング型 ト型

⚠ 予測できない行動をとられる利用者(認知症など)や、自力で危険な状態から回避できない利用者につきましては、使用をお控えください。

屋外 屋内 玄関 段差解消 歩行

マツ六

お出かけ安心、置くだけ手すりのロングタイプ

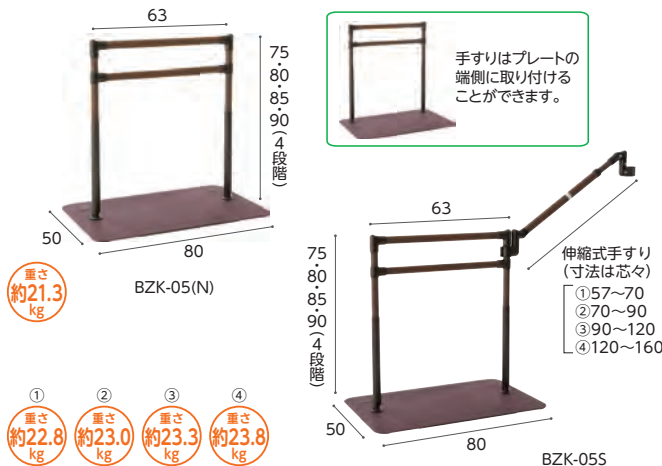

※単体を段差付近で使用する場合は、必ず段差の下に置いてください。
※ドアが開く側に設置する場合は、扉下に25mm以上のすき間が必要です。

商品名	商品番号	商品コード
ロング型 BZK-05(N)	27-8525-1	01265-000316
幅80×奥行50×高さ 75・80・85・90 cm 重さ: 約21.3kg		
ご利用者負担額 (1割)	400 円	(2割) 800 円 (3割) 1,200 円
月額レンタル料金	4,000 円	
商品名	商品番号	商品コード
ロング型570~700 BZK-05S	27-8530-1	01265-000320
幅80×奥行50×高さ 75・80・85・90 cm 重さ: 約22.8kg		
商品名	商品番号	商品コード
ロング型700~900 BZK-05S	27-8531-1	01265-000320
幅80×奥行50×高さ 75・80・85・90 cm 重さ: 約23.0kg		
商品名	商品番号	商品コード
ロング型900~1200 BZK-05S	27-8532-1	01265-000320
幅80×奥行50×高さ 75・80・85・90 cm 重さ: 約23.3kg		
ご利用者負担額 (1割)	500 円	(2割) 1,000 円 (3割) 1,500 円
月額レンタル料金	5,000 円	
商品名	商品番号	商品コード
ロング型1200~1600 BZK-05S	27-8533-1	01265-000321
幅80×奥行50×高さ 75・80・85・90 cm 重さ: 約23.8kg		
ご利用者負担額 (1割)	500 円	(2割) 1,000 円 (3割) 1,500 円
月額レンタル料金	5,000 円	

体位
変換器

認知症
老人徘徊
感知機器

手すり

歩行
補助杖

たよレールSOTOE highタイプ

⚠ 予測できない行動をとられる利用者(認知症など)や、自力で危険な状態から回避できない利用者につきましては、使用をお控えください。

屋外 屋内 玄関 歩行

マツ六

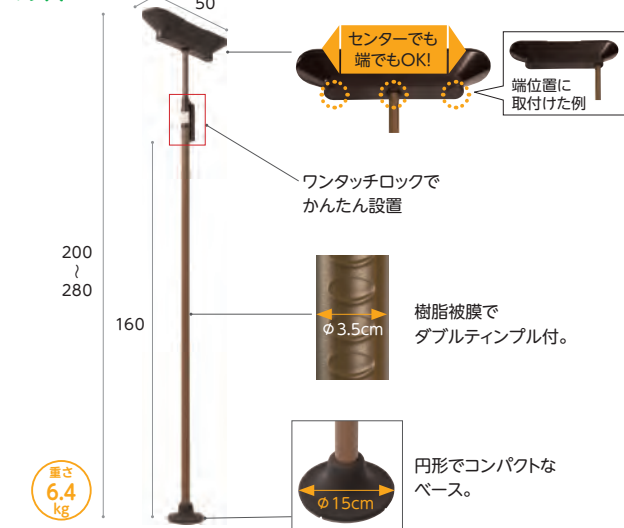

お出かけ安心、突っ張り式手すり



商品名	商品番号	商品コード
BZH-102	27-8351-1	01265-000301
ご利用者負担額 (1割)	350 円	(2割) 700 円 (3割) 1,050 円
月額レンタル料金	3,500 円	

歩行者

車椅子・
車椅子
付属品

スロープ

移動用
リフト・
つり具

BS小桜

屋内 玄関 立ち座り

シコク



商品名	商品番号	商品コード
BS小桜	27-8088-1	01235-000251
手すり部直径: 3.2cm		
ご利用者負担額 (1割)	300 円	(2割) 600 円 (3割) 900 円
月額レンタル料金	3,000 円	

ルーツ アウトドア ロングタイプ MNTPOLG

屋外 屋内 歩行

モルテン

座位保持 立ち座り

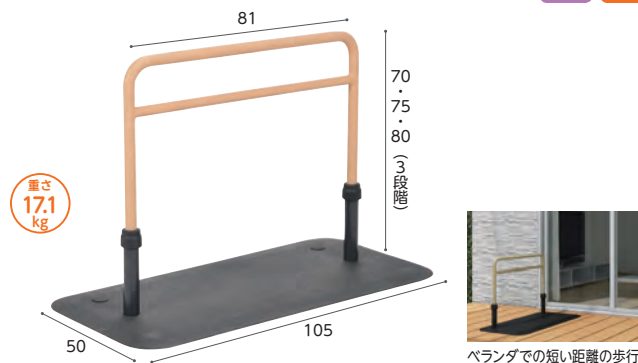

屋外にも置ける抜群の耐久性で、水に濡れても滑りにくい特殊表面加工。ベランダ、玄関周りでの歩行をサポート

商品名	商品番号	商品コード
アウトドア ロング	27-6805-1	00054-000218
ご利用者負担額 (1割)	300 円	(2割) 600 円 (3割) 900 円
月額レンタル料金	3,000 円	

介護保険
購入
対象品

販売品

情報

税込価格で表記しています。(**非課税** ※非課税 と表記のない商品に限る) **単位:CM**

サービスコード/歩行補助杖 介護給付:171010 予防給付:671010

ベッド・
ベッド
付属品

床ずれ
防止用具

体位
変換器

認知症
老人徘徊
感知機器

手すり

歩行
補助杖

歩行器

車椅子・
車椅子
付属品

スロープ

移動用
リフト・
つり具

介護保険
購入
対象品

販売品

情報

杖の役割

参考元:一般財団法人保健福祉広報協会発行「福祉機器選び方・使い方副読本 基本動作編」

1 免荷

杖に体重を預けることで、足にかかる負担を減らすことができます。

2 バランスの補助

両足+杖を使用することで、からだを支える面積が増え、バランスがとりやすくなります。

支持面積

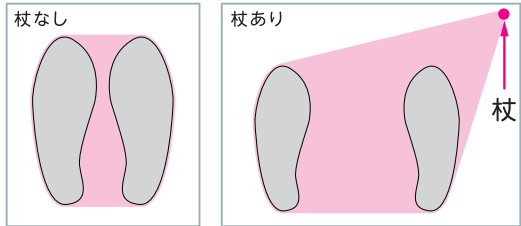

3 歩行のリズム

歩行が不安定になると「イチ」「ニ」「イチ」「ニ」という二拍子のリズムで歩くことが難しくなります。そこで杖を使って、「イチ」「ニ」「サン」の三拍子のリズムでゆっくりと歩くことで、安定した歩行をサポートします。

二拍子のリズム

イチ♪ ニ♪
患側の足 健側の足

三拍子のリズム

イチ♪ ニ♪ サン♪
杖 患側の足 健側の足

杖の合わせ方

参考元:一般財団法人保健福祉広報協会発行「福祉機器選び方・使い方副読本 基本動作編」

腕

を垂直におろしたときの手首(とう骨もしくは尺骨茎状突起)の高さにグリップがくる長さ

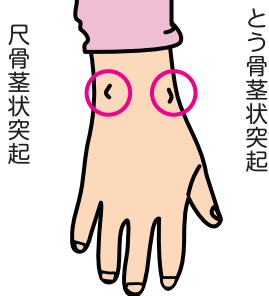

腕

を垂直に下して立位をとっているときの大転子(だいてんし)までの長さ

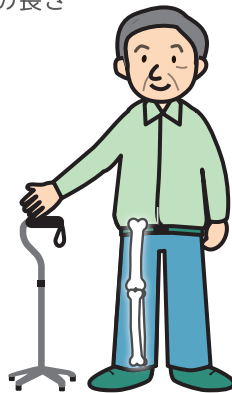

足

の小指の外側 15cm、前方 15cm のところに突いたとき、ひじがかかるく曲がる(30°程度)長さ

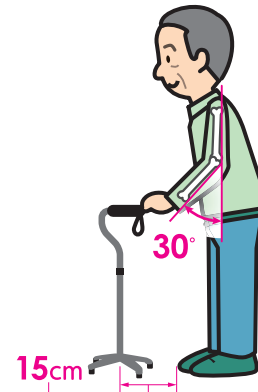

歩行補助杖の種類

参考元:一般財団法人保健福祉広報協会発行「福祉機器選び方・使い方副読本 基本動作編」

C字型※1

T字型※1

オフセットL型※1

ロフトランド杖※2

多脚杖

サイドウォーカー

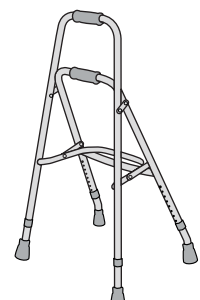
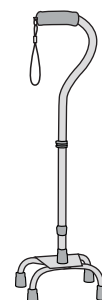
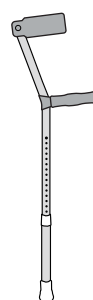
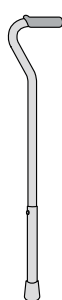
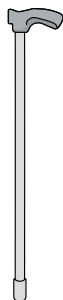
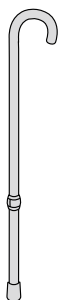

※1 介護保険貸与対象外 ※2 取扱いなし

ベッド・
ベッド
付属品



歩行補助杖

床ずれ
防止用具

体位
変換器

認知症
老人徘徊
感知機器

手すり

歩行
補助杖

歩行器

車椅子・
車椅子
付属品

スロープ

移動用
リフト・
つり具

介護保険
購入
対象品

販売品

情報

やわらGELグリップ4点杖

非課税 重さ
約380g

シナノ

レ販
対象



最大幅 12.4

軽い、疲れのない、スタイリッシュな4点杖。

商品名	商品番号	商品コード
ブラック	24-5752-0	01436-000007
ご利用者 負担額 (1割)	100円	(2割) 200円 (3割) 300円
月額レンタル料金		1,000円

バンブーステッキワイド多点杖

非課税 重さ
約470g

竹虎

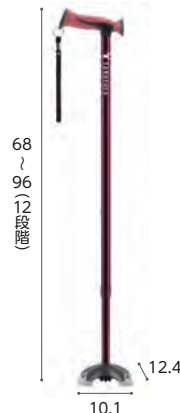

10.1

手への負担が少ないワイドグリップ。

商品名	商品番号	商品コード
バンブーステッキワイド多点杖(ワイドレッド)	24-5767-0	00110-000139
ご利用者 負担額 (1割)	100円	(2割) 200円 (3割) 300円
月額レンタル料金		1,000円

楽スマ スリーベース R-101ブラック/R-102レッド

非課税 重さ
320g

ケイ・ホスピア

レ販
対象

日本製
SGマーク取得



最大幅 11.5cm



ベース部

接地面

超軽量で安定感抜群の3面式多点杖

商品名	商品番号	商品コード
R-101 ブラック	24-5662-0	00875-000013
R-102 レッド	24-5682-0	00875-000013
ご利用者 負担額 (1割)	100円	(2割) 200円 (3割) 300円
月額レンタル料金		1,000円

ケアリング多点杖S

非課税 重さ
約450g

ケアリング

レ販
対象

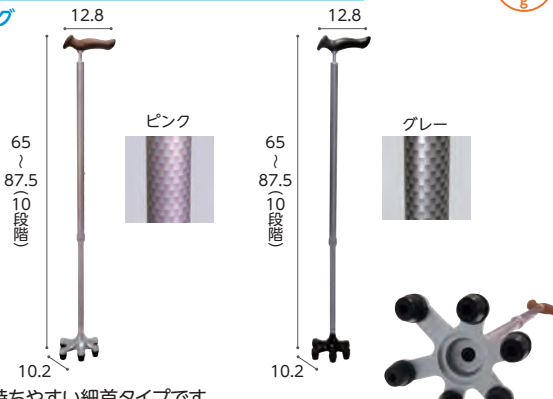

ピンク

グレー

軽量で、持ちやすい細首タイプです。杖先に安定感のある特殊ゴムを採用しています。

商品名	商品番号	商品コード
C033(ピンク)	24-5594-0	01765-000004
C032(グレー)	24-5593-0	01765-000004
ご利用者 負担額 (1割)	100円	(2割) 200円 (3割) 300円
月額レンタル料金		1,000円

カーボン四点可動式スモールタイプ

非課税 重さ
440g

島製作所

レ販
対象



62.5
88
(11段階)

62.5
88
(11段階)

74MC-3
(カーボン柄グレー)

74MC-F2
(かすみ草)

支柱が前後に可動して路面に接地しやすい四点式。四点できちんと接地し、坂道などでも使用可能です。左右両用。

商品名	商品番号	商品コード
74MC-3(カーボン柄グレー)	24-5510-0	00576-000033
74MC-F2(かすみ草)	24-5514-0	00576-000033
ご利用者 負担額 (1割)	100円	(2割) 200円 (3割) 300円
月額レンタル料金		1,000円

四点前後可動・固定式2ウェイステッキ

非課税 重さ
470g

ユーバ産業

レ販
対象



65
93

すずらん



可動・固定2ウェイ機能

可動・固定切り替えレバー

9.6
9.6
ダークグレー

斜めに杖をついても前後に可動するので、地面に密着しながらより安定した歩行ができます。切り替えレバーで固定にすれば四点杖として使用可能。

商品名	商品番号	商品コード
TW-0128(ダークグレー)	24-5625-0	01096-000055
TW-0128(すずらん)	24-5629-0	01096-000055
ご利用者 負担額 (1割)	100円	(2割) 200円 (3割) 300円
月額レンタル料金		1,000円

税込価格で表記しています。(非課税 ※非課税 と表記のない商品に限る) 単位:CM

サービスコード/歩行補助杖 介護給付:171010 予防給付:671010

ベッド・
ベッド
付属品

床ずれ
防止用具

体位
変換器

認知症
老人徘徊
感知機器

手すり

歩行
補助杖

歩行器

車椅子・
車椅子
付属品

スロープ

移動用
リフト・
つり具

介護保険
購入
対象品

販売品

情報

テトラ・ケインα

非課税 重さ S:500g

田辺プレス

レ販
対象



右・左の切替えができて、にぎりやすいオリジナルグリップ。左右両用。

商品名	商品番号	商品コード
テトラ・ケインα(青墨)S	24-5688-0	01105-000033
ご利用者負担額 (1割)	100円	(2割) 200円 (3割) 300円
月額レンタル料金	1,000円	
商品名	商品番号	商品コード
テトラ・ケインα(青墨)M	24-5689-0	01105-000034
材質:(杖) マグネシウム合金(石突キャップ・グリップ) エラストマー		
ご利用者負担額 (1割)	100円	(2割) 200円 (3割) 300円
月額レンタル料金	1,000円	

ヒューゴステッキオフセット多点杖

非課税 重さ 610g

竹虎

レ販
対象



地面をしっかり捉える新感覚の多点杖

商品名	商品番号	商品コード
ヒューゴステッキオフセット多点杖	24-5555-0	00110-000107
ご利用者負担額 (1割)	100円	(2割) 200円 (3割) 300円
月額レンタル料金	1,000円	

オールカーボンクオッドケイン四点式

非課税 重さ 約400g

島製作所

レ販
対象



超軽量400gの4点杖です。最低高60.5cmで、身長の高い方にも対応します。

商品名	商品番号	商品コード
格子BR	24-5467-0	00576-000031
花柄NB	24-5473-0	00576-000031
ご利用者負担額 (1割)	100円	(2割) 200円 (3割) 300円
月額レンタル料金	1,000円	

テイコブアルミ製4点杖

非課税 重さ 590g

幸和製作所

レ販
対象



アルミ製で軽量です。幅広くグリップ高さを調整可能なため、様々な身長の方に対応できます。左右両用。

商品名	商品番号	商品コード
レッドフラワー	24-5463-0	00030-000097
ご利用者負担額 (1割)	100円	(2割) 200円 (3割) 300円
月額レンタル料金	1,000円	

松葉杖 CMS-80 (黒) 2本

非課税 重さ S 940g M 960g

松永製作所

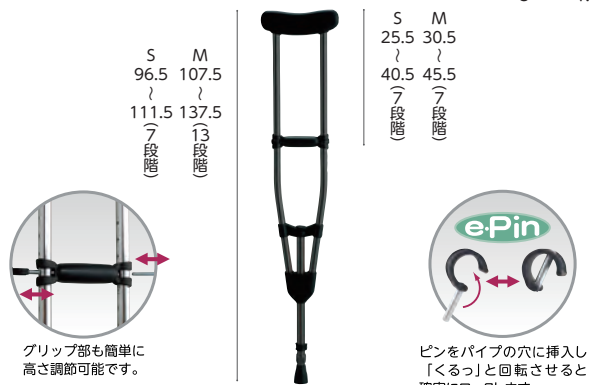

商品名	商品番号	商品コード
CMS-80S	24-5685-0	00066-000217
CMS-80M	24-5684-0	00066-000218
ご利用者負担額 (1割)	100円	(2割) 200円 (3割) 300円
月額レンタル料金	1,000円	

ロフstrandクラッチ CMS-60L

非課税 重さ 575g

松永製作所

レ販
対象

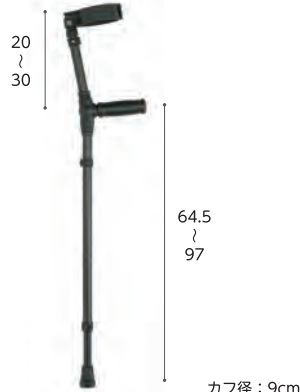

左右どちらでも使用でき、高さ調節も可能です。

商品名	商品番号	商品コード
黒	24-5646-0	00066-000194
ご利用者負担額 (1割)	100円	(2割) 200円 (3割) 300円
月額レンタル料金	1,000円	

ベッド・
ベッド
付属品

歩行器

床ずれ
防止用具

カーボンウォーカーⅡ

シンエンス

レ販
対象

非課税 折り
たたみ 重さ
1.65
kg
屋内 屋外

体位
変換器

認知症
老人徘徊
感知機器

手すり



<特長>

- カーボンファイバーで超軽量を実現!!
持ち上げる力が少ない方にも無理なくご使用いただけます。
- 8段階(77.0~94.5cm)の高さ調整!!
長身な方にも最適な高さでご使用いただけます!

商品名	商品コード
カーボンウォーカーⅡ	00855-000033
折りたたみ時：幅 50.5 × 奥行 12.5 × 高さ 78.0	
ご利用者 負担額 (1割)	200 円
(2割)	400 円
(3割)	600 円
月額レンタル料金	2,000 円

歩行
補助杖

スリムフレームウォーカー

シンエンス

非課税 屋内

歩行器

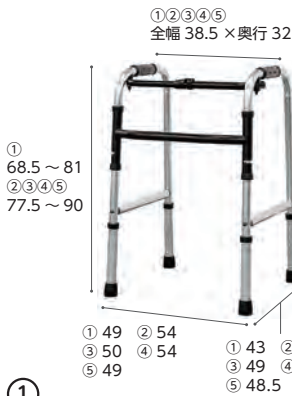

新しいスタンダード! 49cm幅
日本人の体格に合わせ、従来モデルより幅を約10cm狭くしました。



商品名	商品コード
② 3インチ回転+グライディングブレーキ付3インチ	00855-000050
重さ：3.25kg	
ご利用者 負担額 (1割)	200 円
(2割)	400 円
(3割)	600 円
月額レンタル料金	2,000 円
商品名	商品コード
③ 3インチ回転+グライディングブレーキ	00855-000051
重さ：3.05kg	
ご利用者 負担額 (1割)	200 円
(2割)	400 円
(3割)	600 円
月額レンタル料金	2,000 円
商品名	商品コード
④ 3インチ固定+グライディングブレーキ付3インチ	00855-000052
重さ：3.05kg	
ご利用者 負担額 (1割)	200 円
(2割)	400 円
(3割)	600 円
月額レンタル料金	2,000 円
商品名	商品コード
⑤ 3インチ固定+グライディングブレーキ	00855-000053
重さ：2.85kg	
ご利用者 負担額 (1割)	200 円
(2割)	400 円
(3割)	600 円
月額レンタル料金	2,000 円

車椅子・
車椅子
付属品

スロープ

移動用
リフト・
つり具

ミニフレームウォーカー

シンエンス

非課税 屋内

介護保険
購入
対象品

販売品

情報

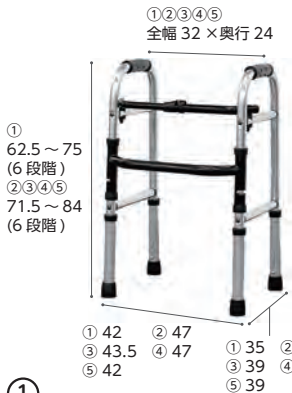

超コンパクトサイズ歩行器
全幅42cmの超コンパクト歩行器です。



商品名	商品コード
② 3インチ回転+グライディングブレーキ付3インチ	00855-000010
重さ：3.1kg	
ご利用者 負担額 (1割)	200 円
(2割)	400 円
(3割)	600 円
月額レンタル料金	2,000 円
商品名	商品コード
③ 3インチ回転+グライディングブレーキ	00855-000011
重さ：2.9kg	
ご利用者 負担額 (1割)	200 円
(2割)	400 円
(3割)	600 円
月額レンタル料金	2,000 円
商品名	商品コード
④ 3インチ固定+グライディングブレーキ付3インチ	00855-000012
重さ：2.9kg	
ご利用者 負担額 (1割)	200 円
(2割)	400 円
(3割)	600 円
月額レンタル料金	2,000 円
商品名	商品コード
⑤ 3インチ固定+グライディングブレーキ	00855-000013
重さ：2.7kg	
ご利用者 負担額 (1割)	200 円
(2割)	400 円
(3割)	600 円
月額レンタル料金	2,000 円

商品名	商品コード
① 固定型	00855-000002
重さ：2.55kg	
ご利用者 負担額 (1割)	200 円
(2割)	400 円
(3割)	600 円
月額レンタル料金	2,000 円

税込価格で表記しています。(**非課税** ※非課税と表記のない商品に限る) **単位:CM**

サービスコード/歩行器 介護給付:171009 予防給付:671009

ベッド・
ベッド
付属品

セーフティーアームウォーカー

イースタイ

標準

非課税 折りたたみ

販売対象

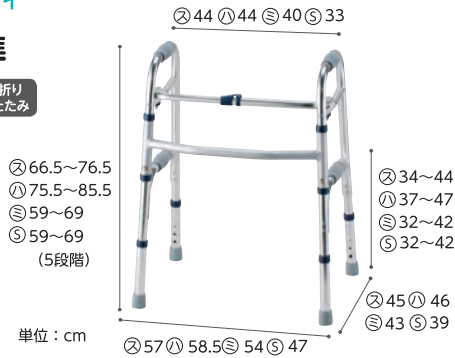

単位: cm

※セーフティーアームウォーカーは、②:スタンダードタイプ
①:ハイトタイプ、③:ミニタイプ、④:SSタイプの4サイズ
より選択できます。

基本の固定型。持ち上げる動作を繰り返すことで手のリハビリにもなります。

屋内 屋外
屋内 屋外
屋内 屋外
屋内 屋外

商品名	商品番号	商品コード
スタンダードタイプ	23-5516-0	00465-000036
折りたたみ時:幅56×奥行11×高さ68cm 重さ:2.8kg		
ハイトタイプ	23-5761-0	00465-000099
折りたたみ時:幅58×奥行11×高さ77cm 重さ:3.0kg		
ミニタイプ	23-5506-0	00465-000037
折りたたみ時:幅54×奥行10×高さ60.5cm 重さ:2.7kg		
SSタイプ	23-5742-0	00465-000043
折りたたみ時:幅45.5×奥行10.5×高さ60cm 重さ:2.5kg ※室内専用です。		
ご利用者負担額 (1割)	200円	(2割) 400円 (3割) 600円
		月額レンタル料金 2,000円

床ずれ
防止用具

体位
変換器

認知症
老人徘徊
感知機器

Gタイプ

非課税 折りたたみ 屋内 屋外



溝にはまりにくい幅広キャスター。
6輪タイヤで安定した歩行をサポートします。

商品名	商品番号	商品コード
スタンダードタイプ	23-5551-0	00465-000038
折りたたみ時:幅64×奥行13.5×高さ82.5cm 重さ:4.8kg キャスター:4インチ		
ハイトタイプ	23-5930-0	00465-000046
折りたたみ時:幅66×奥行13.5×高さ91.5cm 重さ:5kg キャスター:4インチ		
ミニタイプ	23-5505-0	00465-000027
折りたたみ時:幅62×奥行13.5×高さ75cm 重さ:4.5kg キャスター:4インチ		
ご利用者負担額 (1割)	200円	(2割) 400円 (3割) 600円
		月額レンタル料金 2,000円

Cタイプ

非課税 折りたたみ 屋内 屋外

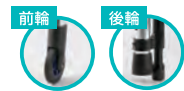

前輪は1方向に固定。
少しずつゆっくりと歩行・方向転換をサポート。

商品名	商品番号	商品コード
スタンダードタイプ	23-5552-0	00465-000025
折りたたみ時:幅60×奥行11×高さ73.5cm 重さ:3.1kg キャスター:3インチ		
ハイトタイプ	23-5925-0	00465-000047
折りたたみ時:幅61×奥行11×高さ82.5cm 重さ:3.3kg キャスター:3インチ		
ミニタイプ	23-5507-0	00465-000040
折りたたみ時:幅57×奥行10×高さ66cm 重さ:2.9kg キャスター:3インチ		
SSタイプ	23-5743-0	00465-000044
折りたたみ時:幅49×奥行10.5×高さ65.5cm 重さ:2.7kg キャスター:3インチ		
ご利用者負担額 (1割)	200円	(2割) 400円 (3割) 600円
		月額レンタル料金 2,000円

手すり

歩行
補助杖

歩行器

Mタイプ

非課税 折りたたみ 屋内 屋外



前輪スイングキャスターは小回りがきき、
スムーズな歩行をサポートします。

商品名	商品番号	商品コード
スタンダードタイプ	23-5542-0	00465-000039
折りたたみ時:幅63×奥行11×高さ76.5cm 重さ:3.5kg キャスター:3インチ		
ハイトタイプ	23-5832-0	00465-000048
折りたたみ時:幅64.5×奥行12×高さ85cm 重さ:3.7kg キャスター:3インチ		
ミニタイプ	23-5508-0	00465-000041
折りたたみ時:幅61×奥行10×高さ68cm 重さ:3.3kg キャスター:3インチ		
SSタイプ	23-5744-0	00465-000045
折りたたみ時:幅52×奥行12.5×高さ68cm 重さ:3.1kg キャスター:3インチ		
ご利用者負担額 (1割)	200円	(2割) 400円 (3割) 600円
		月額レンタル料金 2,000円

Lタイプ

非課税 折りたたみ 屋内 屋外



スイングキャスターなので方向転換もスムーズです。

商品名	商品番号	商品コード
スタンダードタイプ	23-5751-0	00465-000017
折りたたみ時:幅66×奥行11×高さ82.5cm 重さ:3.8kg キャスター:前輪5インチ、後輪3インチ		
ハイトタイプ	23-5931-0	00465-000100
折りたたみ時:幅67.5×奥行12×高さ91.5cm 重さ:4.0kg キャスター:前輪5インチ、後輪3インチ		
ミニタイプ	23-5752-0	00465-000054
折りたたみ時:幅64×奥行11×高さ74.5cm 重さ:3.7kg キャスター:前輪5インチ、後輪3インチ		
ご利用者負担額 (1割)	200円	(2割) 400円 (3割) 600円
		月額レンタル料金 2,000円

車椅子・
車椅子
付属品

スロープ

移動用
リフト・
つり具

セーフティーアームVタイプウォーカースリム

イースタイ



75~85
(5段階)

50~60

(後) 57~58.5
(前) 53~53.5

折りたたみ時

非課税 折りたたみ 屋内 屋外 重さ 4.9kg

ハンドルブレーキ

自分のペースでブレーキ操作を
しながら歩行をサポート。パー
キングブレーキ付き。



室内はもちろん、屋外での歩行もサポートする機能を備えたシンプルな歩行器です。

商品名	商品番号	商品コード
スリムタイプ	23-6889-0	00465-000112
折りたたみ時:幅59×奥行12×高さ78cm キャスター:前輪7インチ、後輪5インチ		
ご利用者負担額 (1割)	250円	(2割) 500円 (3割) 750円
		月額レンタル料金 2,500円

介護保険
購入
対象品

販売品

情報

ベッド・
ベッド
付属品

歩行器

床ずれ
防止用具

MgウォーカーII型

田辺プレス

レ販
対象

体位
変換器

認知症
老人徘徊
感知機器

手すり

歩行
補助杖

歩行器

車椅子・
車椅子
付属品

スロープ

移動用
リフト・
つり具

介護保険
購入
対象品

販売品

情報



非課税 折りたたみ 重量 1.8~1.9 kg

<特長>

- 超軽量マグネシウム合金製の歩行補助具です。
- 脚部は太く、大きく、安定した構造です。
- 1cm刻みで高さ調節ができます。
- 横枠は折りたたみ可能で立て掛け収納ができます。



商品名	商品番号	商品コード
Sサイズ	23-5846-0	01105-000011
折りたたみ時：幅 49×奥行約 10×高さ 63.5～78.5cm 重量：1.8kg		
ご利用者負担額 (1割)	200円	月額レンタル料金
(2割)	400円	2,000円
(3割)	600円	
商品名	商品番号	商品コード
Mサイズ	23-5845-0	01105-000030
折りたたみ時：幅 57.5×奥行約 9×高さ 70～85cm 重量：1.9kg		
ご利用者負担額 (1割)	200円	月額レンタル料金
(2割)	400円	2,000円
(3割)	600円	

立ち上がり歩行器 C2021W

アクションジャパン

在庫限定品

レ販
対象

非課税 折りたたみ 重量 2.8 kg



Rec01コンパクト

イース

レ販
対象

非課税 折りたたみ 重量 2.5 kg

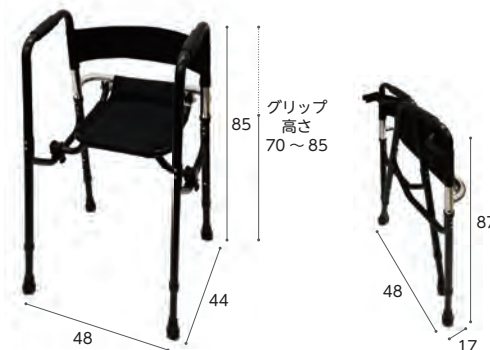

いすやトイレでの離着席を、二段式グリップがしっかり応援します。特に負荷のかかりやすい脚連結部を二重構造にしています。

商品名	商品番号	商品コード
C2021W	23-5574-0	00428-000021
折りたたみ時：幅 58×奥行 12×高さ 78～91cm		
ご利用者負担額 (1割)	250円	月額レンタル料金
(2割)	500円	2,500円
(3割)	750円	

軽量でコンパクト。幅広い高さ調節のできる歩行器。

商品名	商品番号	商品コード
Rec01コンパクト	23-6129-0	01600-000002
座面部：幅 32×奥行 19cm 座面高さ：35×50cm 最大荷重：100kg		
ご利用者負担額 (1割)	300円	月額レンタル料金
(2割)	600円	3,000円
(3割)	900円	

キャスター付きコンパクト歩行器 C2021CR

アクションジャパン

非課税 折りたたみ 重量 3.3 kg



スイングキャスター付きコンパクト歩行器 C2021CMR

アクションジャパン

非課税 折りたたみ 重量 3.8 kg



幅の小さなタイプですので、小柄な方や狭い空間でも使いやすいサイズです。後脚は荷重がかかるとストッパーが作動する安心設計。

商品名	商品番号	商品コード
C2021CR	23-0520-0	00428-000018
折りたたみ時：幅 53×奥行 15×高さ 79(最小) cm キャスター：3 インチ		
ご利用者負担額 (1割)	250円	月額レンタル料金
(2割)	500円	2,500円
(3割)	750円	

日本人の体格、日本の家屋に合わせたコンパクトタイプ。前輪が自在に動き、よりスムーズに移動できます。

商品名	商品番号	商品コード
C2021CMR	23-0521-0	00428-000019
折りたたみ時：幅 57×奥行 21×高さ 79(最小) cm キャスター：3 インチ		
ご利用者負担額 (1割)	250円	月額レンタル料金
(2割)	500円	2,500円
(3割)	750円	

税込価格で表記しています。(**非課税** ※非課税 と表記のない商品に限る) **単位:CM**

サービスコード/歩行器 介護給付:171009 予防給付:671009

ベッド・
ベッド
付属品

床ずれ
防止用具

体位
変換器

認知症
老人徘徊
感知機器

手すり

歩行
補助杖

歩行器

車椅子・
車椅子
付属品

スロープ

移動用
リフト・
つり具

介護保険
購入
対象品

販売品

情報

アルコーSK型/アルコーSK型 パーキングロック付 **非課税** 折りたたみ **重さ 12kg**
星光医療器製作所 屋内 屋外 アルコーSK型



ワンタッチ操作で高さ調整が行えます。歩行速度の調整が行える抵抗器付です。

商品名	商品番号	商品コード
アルコーSK型	23-5806-0	00125-000040

キャスター:直径約4インチ

ご利用者負担額 (1割)	350 円	(2割) 700 円	月額レンタル料金	3,500 円
		(3割) 1,050 円		

商品名	商品番号	商品コード
アルコーSK型 パーキングロック付	23-6945-0	00125-000106

キャスター:約4インチ 4輪自在

ご利用者負担額 (1割)	450 円	(2割) 900 円	月額レンタル料金	4,500 円
		(3割) 1,350 円		

アルコーSK型mini/アルコーSK型mini パーキングロック付 **非課税** 折りたたみ **重さ 11.8kg**
星光医療器製作所 屋内 屋外 アルコーSKmini



ワンタッチ操作で高さ調整が行えます。歩行速度の調整が行える抵抗器付です。

商品名	商品番号	商品コード
アルコーSK型mini	23-6379-0	00125-000087

キャスター:直径約4インチ

ご利用者負担額 (1割)	400 円	(2割) 800 円	月額レンタル料金	4,000 円
		(3割) 1,200 円		

商品名	商品番号	商品コード
アルコーSK型mini パーキングロック付	23-6947-0	00125-000107

キャスター:約4インチ 4輪自在

ご利用者負担額 (1割)	400 円	(2割) 800 円	月額レンタル料金	4,000 円
		(3割) 1,200 円		

アルコー1S型 **非課税** 折りたたみ **重さ 12.4kg**
星光医療器製作所 屋内 屋外

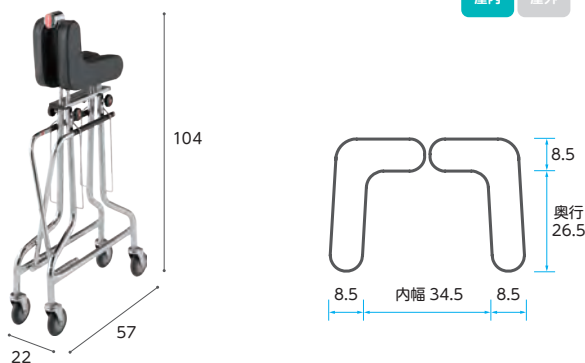

簡単に折りたためる馬蹄型コンパクト歩行車。

商品名	商品番号	商品コード
アルコー1S型	23-5527-0	00125-000011

折りたたみ時:全幅22×奥行57×全高104cm キャスター:直径11cm

ご利用者負担額 (1割)	350 円	(2割) 700 円	月額レンタル料金	3,500 円
		(3割) 1,050 円		

アルコー1G-T型 **非課税** 折りたたみ **重さ 13.6kg**
星光医療器製作所 屋内 屋外



●抵抗器
ノブネジで抵抗を調整
できます

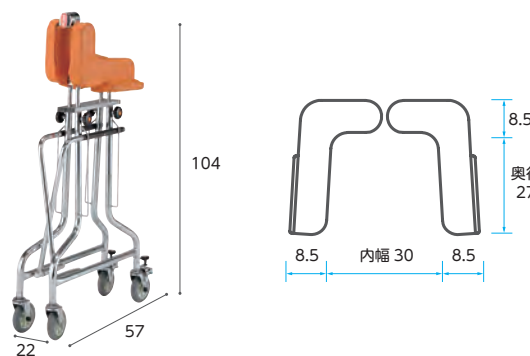

狭い場所でも移動しやすいコンパクトタイプ。歩行速度調整可。

商品名	商品番号	商品コード
アルコー1G-T型	23-5534-0	00125-000021

材質/スチール製、クロムメッキ 上部マット:ウレタン、人工合成カバー キャスター:直径11cm

ご利用者負担額 (1割)	350 円	(2割) 700 円	月額レンタル料金	3,500 円
		(3割) 1,050 円		

ベッド・
ベッド
付属品

歩行器

床ずれ
防止用具

アルコーDX (デラックス)

星光医療器製作所

非課税 折りたたみ 重さ 11.8kg
屋内 屋外

体位
変換器

認知症
老人徘徊
感知機器

手すり

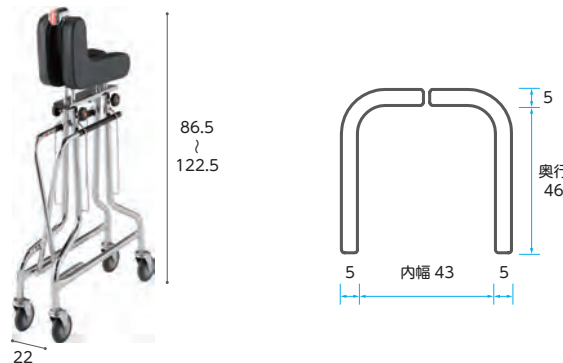

ベッド下部に脚部が入り、歩行器を手前に寄せて立ち座りができます。

商品名	商品番号	商品コード
アルコーDX	23-0613-0	00125-000007
材質/スチール製、クロームメッキ 上部マット:ウレタンレザー等 キャスター:直径11cm		
ご利用者負担額 (1割)	350円	(2割) 700円 (3割) 1,050円
		月額レンタル料金 3,500円

歩行
補助杖

室内用歩行車 トレウォークスリム

日進医療器

高さ調整がワンタッチレバー式で手間いらず。
ストップハンドルつきの、手軽に扱える歩行車です。

非課税 折りたたみ 重さ 12.1kg
屋内 屋外

歩行器



商品名	商品番号	商品コード
トレウォークスリム	23-5782-0	00175-000283
キャスター:前輪約6インチ、後輪約4インチ		
ご利用者負担額 (1割)	350円	(2割) 700円 (3割) 1,050円
		月額レンタル料金 3,500円

車椅子・
車椅子
付属品

スロープ

移動用
リフト・
つり具

ホップステップ SM-40 (ブレーキ付)

松永製作所

非課税 折りたたみ 重さ 14.4kg
屋内 屋外

介護保険
購入
対象品

販売品

情報



小回りのきく、6輪歩行器。
一步前に出るための安心で頼れるアイテムです。

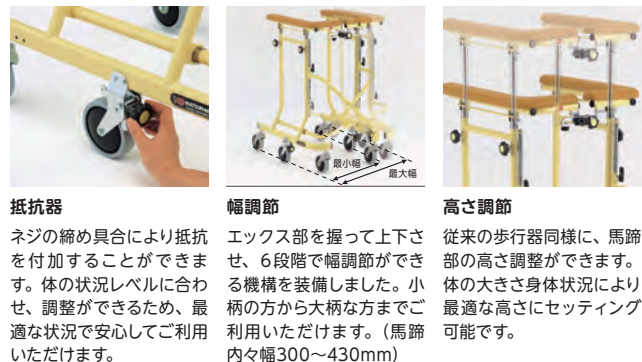

商品名	商品番号	商品コード
SM-40	23-0150-0	00066-000150
キャスター:4インチ 折りたたみ時:幅25.7×奥行72.1×高さ107.1~141.1cm		
ご利用者負担額 (1割)	350円	(2割) 700円 (3割) 1,050円
		月額レンタル料金 3,500円

税込価格で表記しています。(**非課税** ※非課税 と表記のない商品に限る) **単位:CM**

サービスコード/歩行器 介護給付:171009 予防給付:671009

ベッド・
ベッド
付属品

床ずれ
防止用具

体位
変換器

認知症
老人徘徊
感知機器

手すり

歩行
補助杖

歩行器

車椅子・
車椅子
付属品

スロープ

移動用
リフト・
つり具

介護保険
購入
対象品

販売品

情報

エール

日本ケアサプライ

安全・便利な機能をそえたグリーンケアオリジナル歩行器

グリーン
ケア
折り
たたみ
重さ
6.8
kg
エールS

重さ
7.3
kg
エールM



エールSの 3つの 特徴

かるやか

あんしん

べんり



商品名	商品番号	商品コード
エールS (ボルドー)	23-6174-1	00614-000019
折りたたみ時: 幅 52.3 × 奥行 41.2 × 高さ 88.7 カスター: 約 8 インチ		
重さ: 6.8kg 袋サイズ: 幅 30 × 奥行 20 × 高さ 16cm		
ご利用者 負担額 (1割)	300 円	月額レンタル料金 3,000 円
(2割)	600 円	
(3割)	900 円	

商品名	商品番号	商品コード
エールM (シャルドネ)	23-6175-1	00614-000020
折りたたみ時: 幅 58.3 × 奥行 40.6 × 高さ 97.7 カスター: 約 8 インチ		
重さ: 7.3kg 袋サイズ: 幅 30 × 奥行 20 × 高さ 16cm		
ご利用者 負担額 (1割)	300 円	月額レンタル料金 3,000 円
(2割)	600 円	
(3割)	900 円	

スルーン歩行車 コエル

マキテック

「約3cmまでの段差」を楽に乗り越える事ができる
「スルー機能」を搭載

折り
たたみ
重さ
7.3
kg
屋内
屋外



商品名	商品番号	商品コード
KOL-01WH(ホワイト)	23-7101-1	00690-000139
折りたたみ時: 幅 52.5 × 奥行 47 × 高さ 85 カスター: 約 6 インチ		
重さ: 7.3kg 袋サイズ: 幅 31 × 奥行 25 × 高さ 23cm		
ご利用者 負担額 (1割)	400 円	月額レンタル料金 4,000 円
(2割)	800 円	
(3割)	1,200 円	

ベッド・
ベッド
付属品

歩行器

床ずれ
防止用具

ヴェーレ リッチェル

体位
変換器

認知症
老人徘徊
感知機器

手すり



折り
たたみ
屋内
重さ
6.1
kg

360度回転する自在キャスター



その場で旋回できるので、小回りしやすいので、車体が手練り寄せやすいです。

手元で簡単操作



ハンドルからすぐに指が届くので、急なブレーキ操作もスムーズです。

ハンドルブレーキを下方に倒すと駐車ロックがかかります。

360度回転するキャスターで、狭いスペースで小回りしやすい屋内用歩行車

商品名	商品番号	商品コード
ヴェーレ(オリブグリーン)	23-7130-1	00426-000146
折りたたみ時：幅60×奥行34.5×高さ84 キャスター：前輪12cm、後輪9cm		
ご利用者負担額 (1割)	300円	月額レンタル料金 3,000円
(2割)	600円	
(3割)	900円	

歩行
補助杖

テイコブリティルホーム WAW05

幸和製作所

折り
たたみ
屋内 屋外
重さ
5.5
kg
※トレイ除く



歩行器

車椅子・
車椅子
付属品

スロープ

商品名	商品番号	商品コード
テイコブリティルホーム	23-6063-1	00030-000166
折りたたみ時：幅47×奥行41×高さ71.5cm キャスター：約6インチ		
カゴサイズ：幅30×奥行20×高さ19cm		
ご利用者負担額 (1割)	350円	月額レンタル料金 3,500円
(2割)	700円	
(3割)	1,050円	

移動用
リフト・
つり具

テイコブリティルホームF

幸和製作所

折り
たたみ
屋内 屋外
重さ
7.8
kg
※トレイ・
トレイ
除く



スリムなのに馬蹄型で使える屋内専用歩行車

商品名	商品番号	商品コード
テイコブリティルホームF	23-6325-1	00030-000187
折りたたみ時：幅47.5×奥行45×高さ85cm キャスター：約6インチ		
カゴサイズ：幅30×奥行20×高さ15.5cm		
ご利用者負担額 (1割)	400円	月額レンタル料金 4,000円
(2割)	800円	
(3割)	1,200円	

介護保険
購入
対象品

販売品

情報

レッツゴー ウッドパターン

竹虎

折り
たたみ
屋内 屋外
重さ
7.0
kg



室内での移動に適したシンプル&スタイリッシュなデザイン

商品名	商品番号	商品コード
レッツゴー(ウッドパターン)	23-5690-1	00110-000098
折りたたみ時：幅54×奥行22×高さ90～99cm キャスター：約6インチ		
ご利用者負担額 (1割)	250円	月額レンタル料金 2,500円
(2割)	500円	
(3割)	750円	

レッツゴーミニ シルバー

竹虎

折り
たたみ
屋内 屋外
重さ
6.2
kg



小柄な方や狭い室内でも扱いやすいコンパクトタイプ

商品名	商品番号	商品コード
レッツゴーミニ(シルバー)	23-5993-1	00110-000106
折りたたみ時：幅50.5×奥行24×高さ81～89cm キャスター：約6インチ		
ご利用者負担額 (1割)	250円	月額レンタル料金 2,500円
(2割)	500円	
(3割)	750円	

税込価格で表記しています。(**非課税** ※非課税 と表記のない商品に限る) **単位:CM**

サービスコード/歩行器 介護給付:171009 予防給付:671009

ベッド・
ベッド
付属品

床ずれ
防止用具

体位
変換器

認知症
老人徘徊
感知機器

手すり

歩行
補助杖

歩行器

車椅子・
車椅子
付属品

スロープ

移動用
リフト・
つり具

介護保険
購入
対象品

販売品

情報

テイコブリトル HS05

幸和製作所



ハンドル高さが65cmから調整可能。身長が低い方も使いやすい歩行器です。

商品名	商品番号	商品コード
テイコブリトル(チェックブルー)	23-5738-1	00030-000099
テイコブリトル(ブラック)	23-5739-1	00030-000099

折りたたみ時:幅52×奥行40×高さ73cm キャスター:前輪約7インチ、後輪約6インチ
袋サイズ:幅32×奥行12×高さ26cm

ご利用者負担額 (1割)	300 円	(2割)	600円	月額レンタル料金	
		(3割)	900円		3,000円

テイコブリトルハイII WAW15

幸和製作所



軽量でコンパクト。幅広い高さ調節のできる歩行車です。※歩行時は座面を上げてご使用ください。

商品名	商品番号	商品コード
テイコブリトルハイII(チェックブラック)	23-6145-1	00030-000173

折りたたみ時:幅52×奥行37×高さ81.5cm キャスター:約6インチ
袋サイズ:幅32×奥行16×高さ33cm

ご利用者負担額 (1割)	300 円	(2割)	600円	月額レンタル料金	
		(3割)	900円		3,000円

テイコブリトルスリム WAW04

幸和製作所



小回りが利き、軽さが魅力のスリム設計。※歩行時は座面を上げてご使用ください。

商品名	商品番号	商品コード
テイコブリトルスリム(ブラウン)	23-6000-1	00030-000163
テイコブリトルスリム(ネイビー)	23-6001-1	00030-000163

折りたたみ時:幅47×奥行35×高さ72cm 袋サイズ:幅30×奥行12×高さ34cm キャスター:6インチ

ご利用者負担額 (1割)	300 円	(2割)	600円	月額レンタル料金	
		(3割)	900円		3,000円

サンティノ WAG02

幸和製作所



折りたたみコンパクトで安定感のあるフレーム構造。

商品名	商品番号	商品コード
サンティノ(ネイビー)	23-6375-1	00030-000189

折りたたみ時:全幅21×奥行30×全高89.5cm キャスター:約5.2インチ

ご利用者負担額 (1割)	300 円	(2割)	600円	月額レンタル料金	
		(3割)	900円		3,000円

ミケーレ WAG01

幸和製作所



軽量コンパクト設計。座面に合皮を使用したクラシカルなデザインの歩行器です。段差越えを楽にできるティッピング機能付き。

商品名	商品番号	商品コード
ミケーレ(ネイビー)	23-6235-1	00030-000175

折りたたみ時:幅23.5×奥行64.5×高さ79cm キャスター:前輪約7.8インチ 後輪約5.1インチ
袋サイズ:幅33×奥行14×高さ22cm

ご利用者負担額 (1割)	300 円	(2割)	600円	月額レンタル料金	
		(3割)	900円		3,000円

ミシェル WAW22

幸和製作所



女性のためのローレーター型歩行車。

商品名	商品番号	商品コード
ミシェル(パープル)	23-6470-1	00030-000194

折りたたみ時:幅24×奥行61.5×高さ70cm キャスター:前輪8インチ 後輪5.2インチ
袋サイズ:幅25.5×奥行10×高さ18cm

ご利用者負担額 (1割)	300 円	(2割)	600円	月額レンタル料金	
		(3割)	900円		3,000円

ベッド・
ベッド
付属品

歩行器

床ずれ
防止用具

ジスタ

幸和製作所

駐車ブレーキ操作が必要ない歩行車



体位
変換器

認知症
老人徘徊
感知機器

手すり

歩行
補助杖

歩行器

車椅子・
車椅子
付属品

スロープ

移動用
リフト・
つり具

介護保険
購入
対象品

販売品

情報

折り
たたみ
重さ
5.9
kg

グリップから手を離すだけで駐車ブレーキがかかる、
新たなブレーキシステム

屋内 屋外

①グリップから手を離す ②グリップを握る ③ブレーキレバーを握る



- ①グリップから手を離すだけで駐車ブレーキがかかります。
- ②グリップを握ると駐車ブレーキが解除され歩行可能となります。
- ③その状態でブレーキレバーを握ると制動ブレーキが作動します。



座面を出しているときは、
グリップやブレーキレバー
に触れたり握ったりしても
駐車ブレーキが解除され
ない構造のため安心です。

商品名	商品番号	商品コード
ジスタ	23-6949-1	00030-000241
折りたたみ時:幅48×奥行37×高さ78cm 袋サイズ:幅29×奥行19.5×高さ18cm		
ご利用者 負担額 (1割)	400円	(2割) 800円 (3割) 1,200円
月額レンタル料金		4,000円

テイコブリトルワゴン WAW07

幸和製作所

折り
たたみ
重さ
7
kg

屋内 屋外



買い物に便利なカゴ乗せ機能付き歩行車。

商品名	商品番号	商品コード
テイコブリトルワゴン(ネイビー)	23-6477-1	00030-000171
折りたたみ時:幅49.5×奥行42.5×高さ74cm キャスター:6インチ		
袋サイズ:幅28×奥行21×高さ26cm		
ご利用者 負担額 (1割)	350円	(2割) 700円 (3割) 1,050円
月額レンタル料金		3,500円

テイコブリトルワゴンミニ WAW21

幸和製作所

折り
たたみ
重さ
4.9
kg

屋内 屋外



コンパクトなカゴのせ機能付き歩行車。

商品名	商品番号	商品コード
テイコブリトルワゴンミニ(ネイビー)	23-6471-1	00030-000190
折りたたみ時:幅45×奥行41.5×高さ72cm キャスター:5.2インチ		
袋サイズ:幅26×奥行21×高さ22.5cm		
ご利用者 負担額 (1割)	350円	(2割) 700円 (3割) 1,050円
月額レンタル料金		3,500円

テイコブリトルR HS05R

幸和製作所

折り
たたみ
重さ
7.8
kg

屋内 屋外



抑速ブレーキ付で一定の速度を超えるとブレーキ力が動き減速します。
転倒を防止し、下り坂でも安定した歩行をすることができます。

※歩行時は座面を上げてご使用ください。

商品名	商品番号	商品コード
テイコブリトルR	23-5958-1	00030-000144
折りたたみ時:幅53.5×奥行39.5×高さ73.5cm 袋サイズ:幅32×奥行16×高さ34cm 重さ:7.8kg キャスター:前輪18cm、後輪20cm		
ご利用者 負担額 (1割)	350円	(2割) 700円 (3割) 1,050円
月額レンタル料金		3,500円

テイコブリトルボンベ WAW06

幸和製作所

折り
たたみ
重さ
5.6
kg

屋内 屋外



酸素療法したまま外出ができる歩行車

●ボンベがすっぽり入ります。

商品名	商品番号	商品コード
テイコブリトルボンベ	23-6028-1	00030-000165
折りたたみ時:幅52×奥行42.5×高さ81.5cm 袋サイズ:幅26×奥行14.5×高さ50cm 重さ:5.6kg キャスター:直径15cm		
ご利用者 負担額 (1割)	400円	(2割) 800円 (3割) 1,200円
月額レンタル料金		4,000円

税込価格で表記しています。(非課税 ※非課税 と表記のない商品に限る) 単位:CM

サービスコード/歩行器 介護給付:171009 予防給付:671009

ベッド・
ベッド
付属品

床ずれ
防止用具

体位
変換器

認知症
老人徘徊
感知機器

手すり

歩行
補助杖

歩行器

車椅子・
車椅子
付属品

スロープ

移動用
リフト・
つり具

介護保険
購入
対象品

販売品

情報

リトルターンII

アロン化成



商品名	商品番号	商品コード
リトルターンII	23-6939-1	00221-000713
折りたたみ時:幅27×奥行65×高さ74~96.5cm キャスター:直径20cm		
袋サイズ:幅29×奥行16×高さ26cm		
ご利用者負担額 (1割)	300円	月額レンタル料金 3,000円
	(2割) 600円	
	(3割) 900円	

リトルターンII KM

アロン化成



商品名	商品番号	商品コード
リトルターンII KM	23-6940-1	00221-000714
折りたたみ時:幅27×奥行65×高さ74~96.5cm キャスター:直径20cm		
袋サイズ:幅32×奥行17×高さ24cm		
ご利用者負担額 (1割)	350円	月額レンタル料金 3,500円
	(2割) 700円	
	(3割) 1,050円	

リトルターン

アロン化成



商品名	商品番号	商品コード
ロータイプ	23-5967-1	00221-000457
折りたたみ時:幅26×奥行65×高さ67~74.5cm 袋サイズ:幅30×奥行16.5×高さ28cm キャスター:約7.8インチ		
ご利用者負担額 (1割)	300円	月額レンタル料金 3,000円
	(2割) 600円	
	(3割) 900円	
商品名	商品番号	商品コード
ハイタイプ	23-5966-1	00221-000456
折りたたみ時:幅26×奥行65×高さ74~86cm 袋サイズ:幅30×奥行16.5×高さ28cm キャスター:約7.8インチ		
ご利用者負担額 (1割)	300円	月額レンタル料金 3,000円
	(2割) 600円	
	(3割) 900円	
商品名	商品番号	商品コード
トール103タイプ	23-6468-1	00221-000549
折りたたみ時:幅26×奥行65×高さ88.5~103.5cm 袋サイズ:幅33.5×奥行16×高さ28cm キャスター:約7.8インチ		
ご利用者負担額 (1割)	300円	月額レンタル料金 3,000円
	(2割) 600円	
	(3割) 900円	

ショッピングターン

アロン化成



商品名	商品番号	商品コード
ショッピングターン	23-6077-0	00221-000507
折りたたみ時:幅28×奥行73×高さ72.5cm キャスター:約8インチ		
袋サイズ:幅34×奥行18.5×高さ26cm		
ご利用者負担額 (1割)	300円	月額レンタル料金 3,000円
	(2割) 600円	
	(3割) 900円	

ライヒ

パラマウントベッド



スタイリッシュな黒を基調としたデザイン。安定性に配慮した幅広設計を実現しながら、カーボンフレームで5.8kgの軽量を実現しました。

商品名	商品コード
ライヒ ロータイプ	00170-001754
折りたたみ時:幅:220×長さ:660mm×高さ760~880mm 座面高:540mm キャスター径:200mm	
ご利用者負担額 (1割)	500円
	(2割) 1,000円
	(3割) 1,500円
月額レンタル料金	5,000円
商品名	商品コード
ライヒ ハイタイプ	00170-001753
折りたたみ時:幅:220×長さ:660mm×高さ810~1030mm 座面高:620mm キャスター径:200mm	
ご利用者負担額 (1割)	500円
	(2割) 1,000円
	(3割) 1,500円
月額レンタル料金	5,000円

レッツウォーク

パラマウントベッド



身長にあわせて使いやすい高さに調整できるいす付歩行車。大容量の収納バックはお買い物にも便利。

商品名	商品コード
レッツウォーク	00170-001348
折りたたみ時:幅:540×長さ:450mm×高さ730~930mm 座面高:475~550mm(4段階) キャスター径:180mm	
ご利用者負担額 (1割)	300円
	(2割) 600円
	(3割) 900円
月額レンタル料金	3,000円

ベッド・
ベッド
付属品

歩行器

床ずれ
防止用具

体位
変換器

認知症
老人徘徊
感知機器

手すり

歩行
補助杖

歩行器

車椅子・
車椅子
付属品

スロープ

移動用
リフト・
つり具

介護保険
購入
対象品

販売品

情報

シンフォニーSPスリム

島製作所



折り
たたみ
重さ
4.9
kg

屋内 屋外

横幅が小さいスリムな歩行器。狭い場所も小回りがきき、操作しやすい。

商品名	商品番号	商品コード
シンフォニーSPスリム(花柄紺)	23-6344-1	00576-000039
シンフォニーSPスリム(オレンジ/BR)	23-6345-1	00576-000039

折りたたみ時：幅48×奥行33×高さ69cm 袋サイズ：幅27×奥行15×高さ28cm(外寸) キャスター：約5.7インチ

ご利用者 負担額 (1割)	250 円	(2割)	500円	月額レンタル料金	2,500円
		(3割)	750円		

シンフォニーSP

島製作所



折り
たたみ
重さ
5.9
kg

屋内 屋外

片方のプレーキで両側のプレーキを制御出来ます。

商品名	商品番号	商品コード
シンフォニーSP (CLブラウン)	52-0159-1	00576-000014
シンフォニーSP (格子紺)	52-0414-1	00576-000014

折りたたみ時：幅50×奥行28.5×高さ86.5cm 袋サイズ：幅30.5×奥行14.5×高さ26cm キャスター：約5.7インチ

ご利用者 負担額 (1割)	200 円	(2割)	400円	月額レンタル料金	2,000円
		(3割)	600円		

シンフォニーバスケットSP クラシックガーデンNB

島製作所



折り
たたみ
重さ
7.2
kg

屋内 屋外

前にも後ろにも座れる快適な歩行車

商品名	商品番号	商品コード
シンフォニーバスケットSPクラシックガーデンNB	23-6837-1	00576-000052

折りたたみ時：幅51×奥行41×高さ87cm キャスター：約5.7インチ

袋サイズ：幅29.5×奥行28.5×高さ25.5cm

ご利用者 負担額 (1割)	300 円	(2割)	600円	月額レンタル料金	3,000円
		(3割)	900円		

ヘルシーワンキャンシット・ヌーボー

ウィズワン



折り
たたみ
重さ
5.1
kg

屋内 屋外

軽くてコンパクトにたためるヘルシーワンに「イス付きワイドハイタイプ」が登場。グリップエンドには握りやすく滑りにくいノンスキッドラバーを採用。

商品名	商品番号	商品コード
ヘルシーワンキャンシット・ヌーボー (REヴァイオレット)	23-6619-1	00063-000041

折りたたみ時：幅33×奥行34×高さ88.5cm キャスター：直径14.5cm

ご利用者 負担額 (1割)	300 円	(2割)	600円	月額レンタル料金	3,000円
		(3割)	900円		

レジェールキャンシット

ウィズワン



折り
たたみ
重さ
4.6
kg

屋内 屋外

超軽量4.6kg イス付コンパクトタイプ

商品名	商品番号	商品コード
レジェールキャンシット(ジャガードブルー)	23-7124-1	00063-000046

折りたたみ時：幅31×奥行35×高さ79.5cm キャスター：直径14.5cm

袋サイズ：幅28.5×奥行3×高さ30cm 座面サイズ：幅31×奥行25.5×高さ46cm

ご利用者 負担額 (1割)	300 円	(2割)	600円	月額レンタル料金	3,000円
		(3割)	900円		

ヘルシーワンレジェール

ウィズワン



折り
たたみ
重さ
3.95
kg

屋内 屋外

ハンドル操作からキャスター操作になり、操作性が簡単になりました。

商品名	商品番号	商品コード
ヘルシーワンレジェール(タータンレッド)	23-6421-1	00063-000039

折りたたみ時：幅27.5×奥行32×高さ79cm キャスター：直径14.5cm

袋サイズ：(前袋)幅28.5×奥行3×高さ30cm、(後袋)幅28.5×奥行9×高さ28cm

ご利用者 負担額 (1割)	300 円	(2割)	600円	月額レンタル料金	3,000円
		(3割)	900円		

税込価格で表記しています。(**非課税** ※非課税 と表記のない商品に限る) **単位:CM**

サービスコード/歩行器 介護給付:171009 予防給付:671009

ベッド・
ベッド
付属品

床ずれ
防止用具

体位
変換器

認知症
老人徘徊
感知機器

手すり

歩行
補助杖

歩行器

車椅子・
車椅子
付属品

スロープ

移動用
リフト・
つり具

介護保険
購入
対象品

販売品

情報

エスコート MESC

モルテン

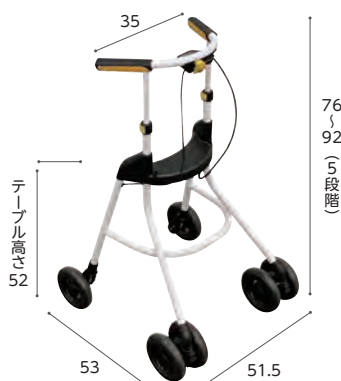

屋内 **重さ 3 kg**

行きたいところへ行ける。動線づくりのための屋内用歩行車。

商品名	商品番号	商品コード
エスコート MESC	23-6858-1	00054-000612

キャスター:14.5cm

ご利用者負担額 (1割)	250 円	(2割) 500 円	月額レンタル料金
		(3割) 750 円	2,500 円

エスコート wp MESCWP

モルテン



屋内 **重さ 3.5 kg**

ハンドルが握れない方に
ウォーキングプレート



行きたいところへ行ける。動線づくりのための屋内用歩行車。

商品名	商品番号	商品コード
エスコート wp MESCWP	23-6860-1	00054-000613

キャスター:14.5cm

ご利用者負担額 (1割)	300 円	(2割) 600 円	月額レンタル料金
		(3割) 900 円	3,000 円

くらしサポート歩行車 スムーディ室内用カジサポ

パナソニックエイジフリー

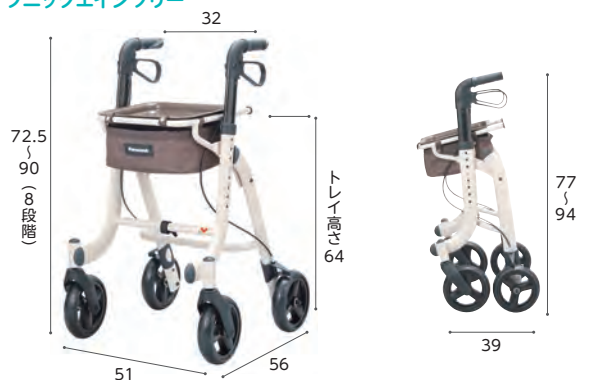

屋内 **折りたたみ 重さ 5.7 kg**

ご自宅での暮らしの安心と生活範囲をひろげます

商品名	商品番号	商品コード
スムーズディ室内用カジサポ	23-6888-1	00980-000441

折りたたみ時:幅51×奥行39×高さ77~94cm キャスター:前輪17cm 後輪17cm

ご利用者負担額 (1割)	250 円	(2割) 500 円	月額レンタル料金
		(3割) 750 円	2,500 円

くらしサポート歩行車 スムーディ買物用カウサポ

パナソニックエイジフリー



屋内 折りたたみ **重さ 6.3 kg**

積載可能カゴ寸法:奥行33cm~45cm 幅21cm~27cm
上記寸法を下回るカゴやカゴ以外の物を載せた場合、固定機能がないカゴ載せシートが閉じてしまい、載せた荷物が落下する等の事故に繋がる可能性がありますのでご注意ください。

散歩からショッピングまで地域での暮らしをひろげます。

商品名	商品番号	商品コード
スムーズディ買物用カウサポ	23-6887-1	00980-000440

折りたたみ時:幅52×奥行44.5×高さ81~98cm キャスター:前輪18cm 後輪15cm

ご利用者負担額 (1割)	300 円	(2割) 600 円	月額レンタル料金
		(3割) 900 円	3,000 円

U WalkerII ユーウォーカー-2

タカノ



非課税 **折りたたみ 重さ 10 kg**



工具不要で
速度制御機能をオンオフ
ダイヤルを回して速度制御機能のオン/オフを切り替えます。工具の必要がありません。

ダイヤル操作で
簡単速度調節
速度制御機能オンの時は歩き出しから制御がかかり、強さは6段階で調節できます。

速度制御付の歩行車。ハンドル高さは98cm(8段階)まで上がり、身長の高い方にも安心してお使いいただけます。

商品名	商品番号	商品コード
ユーウォーカー-2(オレンジ)	23-6595-0	00297-000118

折りたたみ時:幅57×奥行39×高さ86cm キャスター:直径20cm

ご利用者負担額 (1割)	400 円	(2割) 800 円	月額レンタル料金
		(3割) 1,200 円	4,000 円

ベッド・
ベッド
付属品

歩行器

床ずれ
防止用具

リトルターンII 抑速プラス

アロン化成

体位
変換器

認知症
老人徘徊
感知機器

手すり

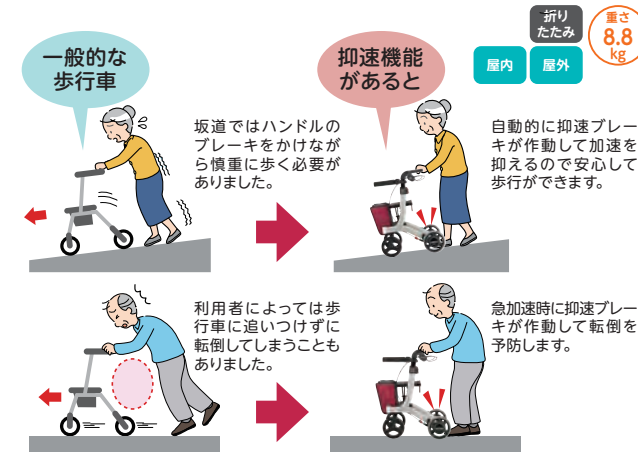

商品名	商品番号	商品コード
リトルターンII 抑速プラス	23-7041-1	00221-000740
折りたたみ時：幅27×奥行65×高さ74～96.5cm キャスター：直径20cm		
袋サイズ：幅29×奥行16×高さ26cm		
ご利用者負担額 (1割)	400円	月額レンタル料金 4,000円
(2割)	800円	
(3割)	1,200円	

歩行
補助杖

リトルターンZ

アロン化成

歩行器

車椅子・
車椅子
付属品

スロープ

移動用
リフト・
つり具

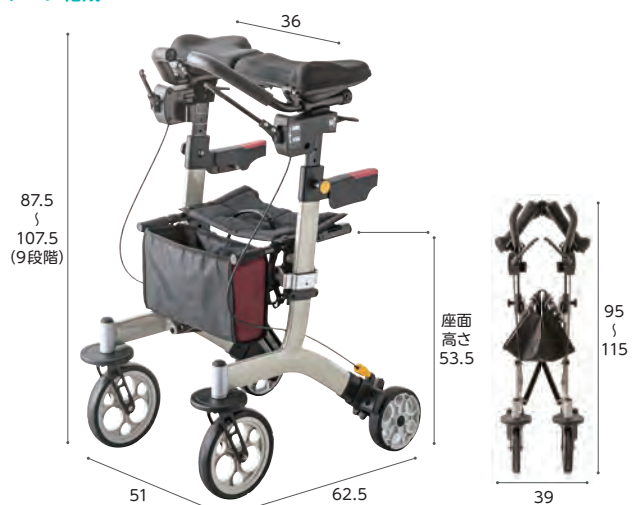

コンパクトな製品サイズと小回りを補助する回転ローラー機能

最小旋回径が77.4cmと小さいため、家の狭い廊下でも小回りが利きます。

コンパクトでも足元の内寸幅は36cmと大きく、足送りがしやすい

回転補助ローラー 旋回時に壁に当たっても回転補助ローラーが回転を補助するので、狭い家の廊下でも楽々小回りができ、一人でも移動できます。

立ち上がりを補助するグリップ機能

従来までのリトルターンの安定性と、手元の補助グリップで、ベッドや椅子から安定して立ち上がることができます。これによりスムーズに歩行車を使用することが可能です。

商品名	商品番号	商品コード
リトルターンZ	23-6706-1	00221-000624
折りたたみ時：幅39×奥行62.5×高さ95～115cm キャスター：前輪約8インチ、後輪約6インチ		
袋サイズ：幅29×奥行12×高さ19cm		
ご利用者負担額 (1割)	400円	月額レンタル料金 4,000円
(2割)	800円	
(3割)	1,200円	

介護保険
購入
対象品

リトルターンZ 抑速プラス

アロン化成

販売品

情報



歩行車の室内移動を変えるポイント

1 狭い廊下でも楽々小回り

困りごと 解決手段 コンパクトな製品サイズと小回りを補助する回転ローラー機能

最小旋回径77.4cm コンパクトでも足元の内寸幅は36cmと大きく、足送りがしやすい

最小旋回径が77.4cmと小さいため、家の狭い廊下でも小回りが利きます。*抑速付は79.9cm

旋回時に壁に当たっても回転補助ローラーが回転を補助するので、狭い家の廊下でも楽々小回りができ、一人でも移動できます。

2 立ち上がりを補助するサポート

困りごと 解決手段 立ち上がりを補助するグリップ機能

高い位置にあるアームレストを支えにして立ち上がると、バランスを崩し転倒する危険があります。

従来までのリトルターンの安定性と、手元の補助グリップで、ベッドや椅子から安定して立ち上がることができます。これによりスムーズに歩行車を使用することが可能です。

商品名	商品番号	商品コード
リトルターンZ 抑速プラス	23-7123-1	00221-000741
折りたたみ時：幅39×奥行65×高さ95～115cm キャスター：前輪約8インチ、後輪約8インチ		
袋サイズ：幅29×奥行12×高さ19cm		
ご利用者負担額 (1割)	500円	月額レンタル料金 5,000円
(2割)	1,000円	
(3割)	1,500円	

税込価格で表記しています。(**非課税** ※非課税 と表記のない商品に限る) **単位:CM**

サービスコード/歩行器 介護給付:171009 予防給付:671009

ベッド・
ベッド
付属品

床ずれ
防止用具

体位
変換器

認知症
老人徘徊
感知機器

手すり

歩行
補助杖

歩行器

車椅子・
車椅子
付属品

スロープ

移動用
リフト・
つり具

介護保険
購入
対象品

販売品

情報

歩行車ラビットライト WR-7-MG/WR-10-MG

ウェルパートナーズ

グリップと前腕支持台パターンの2wayで使える歩行車

折りたたみ時 **重さ 8.5kg**

屋内 屋外



WR-7-MG



WR-10-MG

商品名	商品番号	商品コード
WR-7-MG	23-6979-0	01009-000051
折りたたみ時:幅49×奥行41×高さ91cm キャスター:前輪・後輪7インチ		
ご利用者負担額 (1割)	400 円	(2割) 800 円 (3割) 1,200 円
		月額レンタル料金 4,000 円

商品名	商品番号	商品コード
WR-10-MG	23-6978-0	01009-000049
折りたたみ時:幅49×奥行41×高さ91cm キャスター:前輪10インチ・後輪7インチ		
ご利用者負担額 (1割)	400 円	(2割) 800 円 (3割) 1,200 円
		月額レンタル料金 4,000 円

歩行車friend/歩行車friendII

ウェルパートナーズ

折りたたみ時 **重さ 8.5kg**

屋内 屋外

friend **重さ 9.5kg**

friendII



歩行車friend グレーメタリック



歩行車friendII ブラウン

商品名	商品番号	商品コード
歩行車friend(グレーメタリック)	23-6075-0	01009-000025
折りたたみ時:幅51×奥行47×高さ78~98cm キャスター:前輪8インチ・後輪7インチ		
ご利用者負担額 (1割)	400 円	(2割) 800 円 (3割) 1,200 円
		月額レンタル料金 4,000 円

商品名	商品番号	商品コード
歩行車friendII(ブラウン)	23-6189-0	01009-000028
折りたたみ時:幅55.5×奥行50×高さ96.5~120cm キャスター:前輪8インチ・後輪7インチ		
ご利用者負担額 (1割)	400 円	(2割) 800 円 (3割) 1,200 円
		月額レンタル料金 4,000 円

シトリア WAW23

幸和製作所

折りたたみ時 **重さ 7.9kg**

屋内 屋外



コンパクト・軽量設計
本体幅は48cmとコンパクト、重量は7.9kgと比較的軽量で、女性でも扱いやすいです。

キャスター構造
ベアリングを使用した車軸で、旋回がスムーズです。タイヤには耐摩耗性に優れたTPE素材を使用しています。

高さ調整ネジ抜け防止
高さ調整ネジが抜け落ちない使用になっているため、紛失を防止します。

軽量・コンパクトな前腕支持歩行車。

商品名	商品番号	商品コード
WAW23(クリームイエロー)	23-6593-1	00030-000226
折りたたみ時:幅48×奥行40×高さ83.5cm キャスター:前輪約20cm、後輪約15cm		
袋サイズ:幅27.5×奥行27×高さ18.5cm		
ご利用者負担額 (1割)	400 円	(2割) 800 円 (3割) 1,200 円
		月額レンタル料金 4,000 円

ベッド・
ベッド
付属品



車椅子・車椅子付属品

床ずれ
防止用具

体位
変換器

認知症
老人徘徊
感知機器

手すり

歩行
補助杖

歩行器

車椅子・
車椅子
付属品

スロープ

移動用
リフト・
つり具

介護保険
購入
対象品

販売品

情報

車椅子の機能と名称

背シート

背張り
調節



ご利用者の体の状態に合わせて背シートの張りが調節できます。

リクライニング



背シートが後方に倒れます。

介助用ブレーキレバー

介助用
ブレーキレバー



介助用のブレーキレバーが付いています。

ハンドリム

ティッピングレバー

タイヤ (後輪)

ノーパンク
タイヤ



空気圧の低下や、空気漏れの心配がありません。

キャスター (前輪)

ショック
レス
キャスター



屋外などの凸凹のある道でも振動が伝わりにくいキャスターです。

ティルト



座シートと背シートの角度はそのままに後方に倒れます。

ハンドグリップ

グリップ
高さ調節



介助者の手の位置に合わせてグリップの高さを調節できます。

アームサポート(ひじ当て)

ひじ当て
ウイング



ひじ当てがはね上がり、移乗に便利です。

ひじ当て
高さ調節



ご利用者の体に合わせてひじ当ての高さが調整できます。

座シート

クッション



長時間座っていても疲れにくく、床ずれ防止効果もあります。

レッグサポート

フットサポート

スイング
アウト



フット・レッグサポートが外方折りたたみ式で、移乗や片足歩行の時に便利です。

重さの色分け

軽 **0.00 kg** 13kg 未満

普通 **0.00 kg** 13kg~18kg 以上 未満

重 **0.00 kg** 18kg 以上

車椅子の機能

車椅子(自走)

- 自分で操作する
- 後輪が大きい
- ハンドリムがある



車椅子(介助)

- 介助者が操作してくれる
- 後輪が小さい
- コンパクト



ティルト・リクライニング式車椅子

- 座シートと背シートの角度はそのままに後方に倒れる(ティルト)
- 背シートが後方に倒れる(リクライニング)
- 頭部までサポートし安定した座位姿勢を保つ



税込価格で表記しています。(非課税 ※非課税 と表記のない商品に限る) 単位:CM

サービスコード/車椅子 介護給付:171001 予防給付:671001/車椅子付属品 介護給付:171002 予防給付:671002

ベッド・
ベッド
付属品

床ずれ
防止用具

体位
変換器

認知症
老人徘徊
感知機器

手すり

歩行
補助杖

歩行者

車椅子・
車椅子
付属品

スロープ

移動用
リフト・
つり具

介護保険
購入
対象品

販売品

情報

ふわりす(KF)シリーズ(自走) (エア軽量タイヤ仕様)

カワムラサイクル

非課税

- 介助用 フレームレバー
- ひじ当て ウイング
- ひじ当て 高さ調節
- スイングアウト
- 背張り調節
- グリップ 高さ調節
- ノーバンクタイヤ
- ショックスキャスター
- クッション

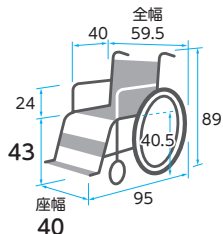

重さ 9.6 kg

商品名	商品番号	商品コード
KF22-40SB(すみれパープル)	21-6217-0	00160-000241

前輪:6インチ 後輪:22インチ 折りたたみ:全幅33×全高66×全長93cm

ご利用者負担額 (1割)	450円	(2割)	900円	月額レンタル料金	
		(3割)	1,350円		4,500円

ふわりす+(KFP)シリーズ(自走) (ソフトタイヤ仕様)

カワムラサイクル

非課税

- 介助用 フレームレバー
- ひじ当て ウイング
- ひじ当て 高さ調節
- スイングアウト
- 背張り調節
- グリップ 高さ調節
- ノーバンクタイヤ
- ショックスキャスター
- クッション

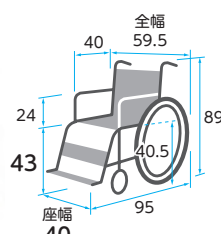

重さ 10.9 kg

商品名	商品番号	商品コード
KFP22-40SB(すみれパープル)	21-6513-0	00160-000249

前輪:6インチ 後輪:22インチ 折りたたみ:全幅33×全高66×全長71.5cm

ご利用者負担額 (1割)	500円	(2割)	1,000円	月額レンタル料金	
		(3割)	1,500円		5,000円

WAVIT (自走・濃紺チェック・ソフトタイヤ仕様)

カワムラサイクル

軽くて、コンパクト!持ち運びに便利な車椅子

非課税

3つの曲線パイプが身体のラインにフィット。長時間乗っても疲れにくい車椅子です。

- 介助用 フレームレバー
- ひじ当て ウイング
- ひじ当て 高さ調節
- スイングアウト
- 背張り調節
- グリップ 高さ調節
- ノーバンクタイヤ
- ショックスキャスター
- クッション



●前ズレを制御するフレーム形状

波状になったフレームで身体をしっかり支えるため、クッションを敷いたり張り調節をしなくても乗り心地良好です。



WAVIT フレーム

従来の標準車椅子フレーム

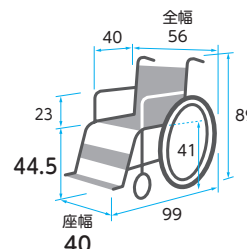

重さ 12.2 kg

商品名	商品番号	商品コード
WAVIT(自走40cm・濃紺チェック)	21-5903-0	00160-000237

前輪:6インチ 後輪:22インチ 折りたたみ:全幅33×全高67×全長95cm

ご利用者負担額 (1割)	350円	(2割)	700円	月額レンタル料金	
		(3割)	1,050円		3,500円

WAVITRoo+(自走)

カワムラサイクル

ウェイビットルーの新しい座り心地。無理のないラクな姿勢で座位を保つことができます。

非課税

- 介助用 フレームレバー
- ひじ当て ウイング
- ひじ当て 高さ調節
- スイングアウト
- 背張り調節
- グリップ 高さ調節
- ノーバンクタイヤ
- ショックスキャスター
- クッション
- シートベルト



リバーシブルシート

フレーム背面に取り付けた連結材(ブリッジ)が車椅子を上げるだけで自動で作動します。



ブリッジがつっぱってくるので、座り心地がキープされます

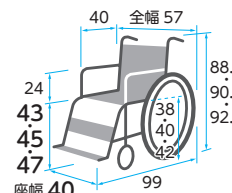

※前座高・後座高・ひじ高はクッションの厚み含まず

重さ 14.8 kg

商品名	商品番号	商品コード
WAVITRoo+(自走40cm・M7アップリック)	21-7255-0	00160-000309

前輪:6インチ 後輪:22インチ 折りたたみ:全幅35×全高66・68・70×全長75cm クッション厚さ:1.5cm

ご利用者負担額 (1割)	550円	(2割)	1,100円	月額レンタル料金	
		(3割)	1,650円		5,500円

ベッド・
ベッド
付属品



車椅子・車椅子付属品

床ずれ
防止用具

ネクストコアII・マルチ/アジャスト (自走) NEXT2-31BE NEXT2-51BE

松永製作所

体位
変換器

ネクストコアII・マルチ (自走) NEXT2-31BE

非課税

- 介助用
ブレーキバー
- ひじ当て
ウイング
- ひじ当て
高さ調節
- スイング
アウト
- 背張り
調節
- グリップ
高さ調節
- ノーバンク
タイヤ
- ショックス
キャスト
- クッション



ネクストコアII・アジャスト (自走) NEXT2-51BE

非課税

- 介助用
ブレーキバー
- ひじ当て
ウイング
- ひじ当て
高さ調節
- スイング
アウト
- 背張り
調節
- グリップ
高さ調節
- ノーバンク
タイヤ
- ショックス
キャスト
- クッション



認知症
老人徘徊
感知機器

手すり

歩行
補助杖

歩行器

車椅子・
車椅子
付属品

重さ
14.7
kg

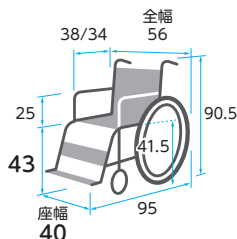

※前座高・後座高・ひじ高は
クッションの厚み含まず

重さ
15.3
kg

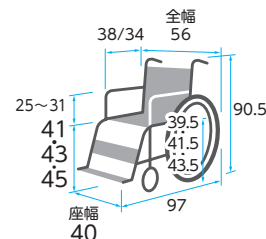

※前座高・後座高・ひじ高は
クッションの厚み含まず

スロープ

移動用
リフト・
つり具

介護保険
購入
対象品

販売品

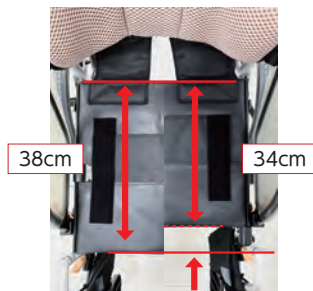
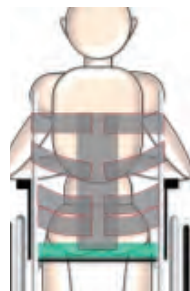

新3D立体スリングシート

全体にピッタリと沿いやすい背もたれ形状に進化。調整しやすくなった背張り調整でフィット感がアップ。

座シート奥行調整

座シート奥行を38cmと34cmに工具無しで調整可能。小柄な方も骨盤を奥まで入れて座りやすくなりました。

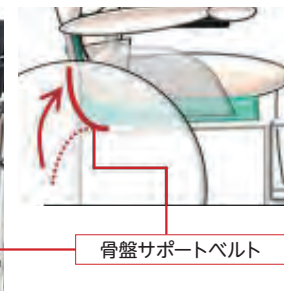

骨盤サポートベルト

お尻の後ろの隙間にクッションごとフィット。隙間を埋めてくれるので、長時間の利用がより快適に進化。

情報

商品名	商品番号	商品コード
NEXT2-31BE(ブルー)	21-7853-0	00066-000429
前輪:6インチ 後輪:22インチ 折りたたみ:全幅29×全高69.5×全長95cm クッション厚さ:5cm		
ご利用者 負担額 (1割)	500 円	(2割) 1,000 円 (3割) 1,500 円
月額レンタル料金	5,000 円	

商品名	商品番号	商品コード
NEXT2-51BE(ブルー)	21-7954-0	00066-000440
前輪:6インチ 後輪:22インチ 折りたたみ:全幅29×全高69.5×全長97cm クッション厚さ:5cm		
ご利用者 負担額 (1割)	600 円	(2割) 1,200 円 (3割) 1,800 円
月額レンタル料金	6,000 円	

税込価格で表記しています。(非課税 ※非課税と表記のない商品に限る) 単位:CM

サービスコード/車椅子 介護給付:171001 予防給付:671001/車椅子付属品 介護給付:171002 予防給付:671002

ベッド・
ベッド
付属品

床ずれ
防止用具

体位
変換器

認知症
老人徘徊
感知機器

手すり

歩行
補助杖

歩行器

車椅子・
車椅子
付属品

スロープ

移動用
リフト・
つり具

介護保険
購入
対象品

販売品

情報

グレイスコア (自走) GRC-11B

松永製作所



重さ
14.7
kg

快適な座り心地と抜群の操作性を兼ね備えた車椅子



イーゾードライクッション

ハイブリッドタイヤ

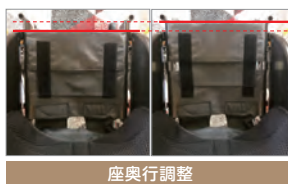

座奥行調整

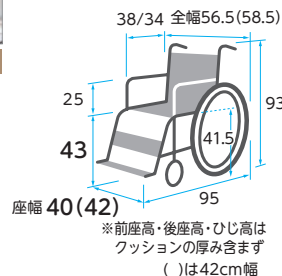

- 非課税
- 介助用フレイクペーパー
 - ひじ当てウイング
 - ひじ当て高さ調節
 - スイングアウト
 - 背張り調節
 - グリップ高さ調節
 - ノーバンクタイヤ
 - ショックレスキャスター
 - クッション

商品名	商品番号	商品コード
GRC-11B 40cm幅(ブラック)	21-7242-0	00066-000399
GRC-11B 42cm幅(ブラック)	21-7360-0	00066-000399

前輪:5インチ 後輪:22インチ 折りたたみ:全幅32.5×全高69×全長95cm クッション厚さ:5cm

ご利用者負担額 (1割) **400**円 (2割) **800**円 (3割) **1,200**円 月額レンタル料金 **4,000**円

グレイスコア マルチ (自走) GRC-31B

松永製作所



重さ
16.5
kg

快適な座り心地と抜群の操作性を兼ね備えた車椅子



イーゾードライクッション

ハイブリッドタイヤ

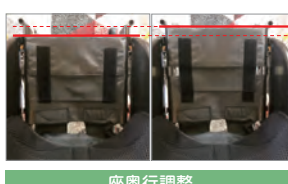

座奥行調整

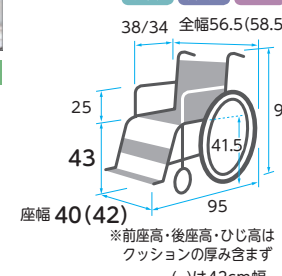

- 非課税
- 介助用フレイクペーパー
 - ひじ当てウイング
 - ひじ当て高さ調節
 - スイングアウト
 - 背張り調節
 - グリップ高さ調節
 - ノーバンクタイヤ
 - ショックレスキャスター
 - クッション

商品名	商品番号	商品コード
GRC-31B 40cm幅(ブラック)	21-7244-0	00066-000401
GRC-31B 42cm幅(ブラック)	21-7340-0	00066-000401

前輪:5インチ 後輪:22インチ 折りたたみ:全幅32.5×全高69×全長95cm クッション厚さ:5cm

ご利用者負担額 (1割) **500**円 (2割) **1,000**円 (3割) **1,500**円 月額レンタル料金 **5,000**円

グレイスコア アジャスト (自走) GRC-51B

松永製作所



重さ
17.1
kg

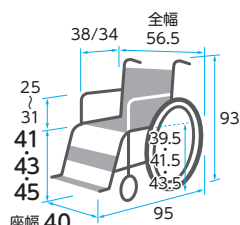

- 非課税
- 介助用フレイクペーパー
 - ひじ当てウイング
 - ひじ当て高さ調節
 - スイングアウト
 - 背張り調節
 - グリップ高さ調節
 - ノーバンクタイヤ
 - ショックレスキャスター
 - クッション

商品名	商品番号	商品コード
GRC-51B	21-7434-0	00066-000409

前輪:5インチ 後輪:22インチ 折りたたみ:全幅32×全高93×全長95cm クッション厚さ:5cm

ご利用者負担額 (1割) **600**円 (2割) **1,200**円 (3割) **1,800**円 月額レンタル料金 **6,000**円

グレイスコア ミニモ (自走) GRC-50B

松永製作所



重さ
16.8
kg

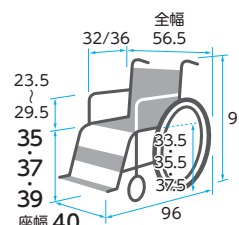

- 非課税
- 介助用フレイクペーパー
 - ひじ当てウイング
 - ひじ当て高さ調節
 - スイングアウト
 - 背張り調節
 - グリップ高さ調節
 - ノーバンクタイヤ
 - ショックレスキャスター
 - クッション

商品名	商品番号	商品コード
GRC-50B	21-7668-0	00066-000419

前輪:5インチ 後輪:20インチ 折りたたみ:全幅33×全高90×全長96cm クッション厚さ:5cm

ご利用者負担額 (1割) **600**円 (2割) **1,200**円 (3割) **1,800**円 月額レンタル料金 **6,000**円

ベッド・
ベッド
付属品



車椅子・車椅子付属品

床ずれ
防止用具

ネクストコア (自走) NEXT-11B

松永製作所

非課税

- 介助用
ブレーキバー
- ひじ当て
ウイング
- ひじ当て
高さ調節
- スイング
アウト
- 背張り
調節
- グリップ
高さ調節
- ノーバンク
タイヤ
- ジョックス
キャスター
- クッション

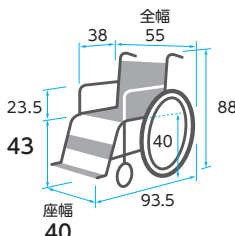

重さ
11.8
kg

商品名	商品番号	商品コード
NEXT-11B(ブルー)	21-5953-0	00066-000315

前輪：6インチ 後輪：22インチ 折りたたみ：全幅29×全高65.5×全長93.5cm

ご利用者 負担額	(1割)	(2割)	(3割)	月額レンタル料金
	400円	800円	1,200円	4,000円

体位
変換器

認知症
老人徘徊
感知機器

手すり

歩行
補助杖

歩行者

車椅子・
車椅子
付属品

スロープ

移動用
リフト・
つり具

介護保険
購入
対象品

販売品

情報

ネクストコアプッチ (自走) NEXT-10B

松永製作所

非課税

- 介助用
ブレーキバー
- ひじ当て
ウイング
- ひじ当て
高さ調節
- スイング
アウト
- 背張り
調節
- グリップ
高さ調節
- ノーバンク
タイヤ
- ジョックス
キャスター
- クッション

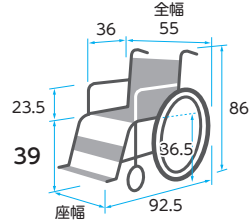

重さ
11.8
kg

商品名	商品番号	商品コード
NEXT-10B(ブルー)	21-6146-0	00066-000324

前輪：6インチ 後輪：20インチ 折りたたみ：全幅28×全高61×全長92.5cm

ご利用者 負担額	(1割)	(2割)	(3割)	月額レンタル料金
	450円	900円	1,350円	4,500円

ネクストコア・ミニモ (自走) NEXT-50B

松永製作所

アームサポートが跳ね上がり、フット・レッグサポートが
外側へひらく、移乗に便利な車椅子

非課税

「立体スリングシート」により、左右独自の背張り調整が可能です。
クッション併用で足こぎをされる方に、超低床にも設定可能な低床モジュールタイプです。

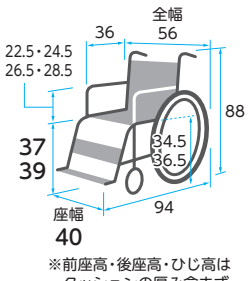
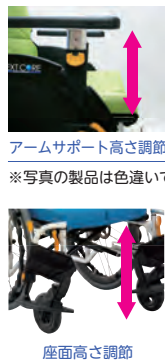

重さ
14.3
kg

商品名	商品番号	商品コード
NEXT-50B(ブルー)	21-6148-0	00066-000328

前輪：6インチ 後輪：20インチ 折りたたみ：全幅28×全高63.5×全長94cm クッション厚さ：前方3cm後方2cm

ご利用者 負担額	(1割)	(2割)	(3割)	月額レンタル料金
	600円	1,200円	1,800円	6,000円

モダンシリーズ(自走) KMD-B22-40-M/ KMD-B22-45-M

カワムラサイクル

非課税

- 介助用
ブレーキバー
- ひじ当て
ウイング
- ひじ当て
高さ調節
- スイング
アウト
- 背張り
調節
- グリップ
高さ調節
- ノーバンク
タイヤ
- ジョックス
キャスター
- クッション

スイングイン・アウト
脚部の開閉ができます。

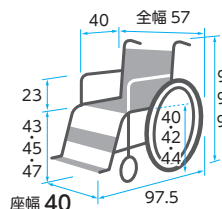

KMD-B22-40-M

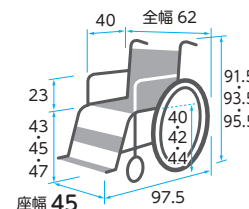

KMD-B22-45-M

※前座高・後座高・ひじ高はクッションの厚み含まず

商品名	商品番号	商品コード
KMD-B22-40-M(チャコールグレー)	21-7136-0	00160-000288

前輪：6インチ 後輪：22インチ 折りたたみ：全幅30×全高66.5・68.5・70.5×全長76.5cm クッション厚さ：3cm

商品名	商品番号	商品コード
KMD-B22-45-M(黒)	21-7137-0	00160-000288

前輪：6インチ 後輪：22インチ 折りたたみ：全幅30×全高66.5・68.5・70.5×全長76.5cm クッション厚さ：3cm

ご利用者 負担額	(1割)	(2割)	(3割)	月額レンタル料金
	500円	1,000円	1,500円	5,000円

重さ
16.3
kg

KMD-B22-40-M

KMD-B22-45-M

税込価格で表記しています。(非課税 ※非課税 と表記のない商品に限る) 単位:CM

サービスコード/車椅子 介護給付:171001 予防給付:671001 /車椅子付属品 介護給付:171002 予防給付:671002

ベッド・
ベッド
付属品

床ずれ
防止用具

体位
変換器

認知症
老人徘徊
感知機器

手すり

歩行
補助杖

歩行器

車椅子・
車椅子
付属品

スロープ

移動用
リフト・
つり具

介護保険
購入
対象品

販売品

情報

シン・ウルトラ(自走/自走多機能) NA-SU1 NA-SU2W

日進医療器

自走標準 NA-SU1 座幅40 鉄紺
NA-SU1 座幅43 鉄紺

自走多機能 NA-SU2W 座幅40 鉄紺
NA-SU2W 座幅43 鉄紺

- 非課税
- 介助用
フレイム
 - ひじ当て
ウイング
 - ひじ当て
高さ調節
 - スイング
アウト
 - 背張り
調節
 - グリップ
高さ調節
 - ノーパンク
タイヤ
 - ショックレス
キャスター
 - クッション
- ※NA-SU2Wのみ



重さ
13.6
kg



重さ
14.6
kg

- 搭載機能
- スイングイン・アウト機能
 - アームサポート跳ね上げ・高さ調整
 - フットサポート角度の調節が可能

さらに進化した3Dバックサポート

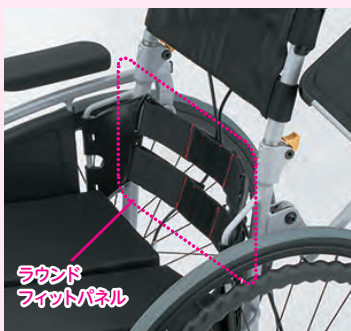

新型ヒップサポートの支持で座りの安定感が大幅アップ。

座りを安定して支える新機構を採用



新機構フレームで、座りの安定性とブレの軽減を大幅改善。足こぎスペースも確保しました。

だからそのままで...



調整しなくても快適姿勢。その安定感はさらに向上しました。



エアリー仕様
(ノーパンクタイヤ)

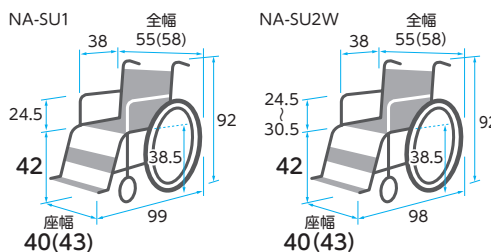

※前座高・後座高・ひじ高はクッションの厚み含まず

商品名	商品番号	商品コード
NA-SU1 座幅40 鉄紺 (テック)	21-7777-0	00175-000424
前輪:6インチ 後輪:22インチ 折りたたみ:全幅30×全高65×全長98cm		
ご利用者負担額 (1割)	500 円	(2割) 1,000 円 (3割) 1,500 円
月額レンタル料金	5,000 円	
商品名	商品番号	商品コード
NA-SU1 座幅43 鉄紺 (テック)	21-7781-0	00175-000424
前輪:6インチ 後輪:22インチ 折りたたみ:全幅30×全高65×全長98cm		
ご利用者負担額 (1割)	500 円	(2割) 1,000 円 (3割) 1,500 円
月額レンタル料金	5,000 円	

商品名	商品番号	商品コード
NA-SU2W 座幅40 鉄紺 (テック)	21-7779-0	00175-000426
前輪:6インチ 後輪:22インチ 折りたたみ:全幅30×全高65×全長97cm		
ご利用者負担額 (1割)	650 円	(2割) 1,300 円 (3割) 1,950 円
月額レンタル料金	6,500 円	
商品名	商品番号	商品コード
NA-SU2W 座幅43 鉄紺 (テック)	21-7783-0	00175-000426
前輪:6インチ 後輪:22インチ 折りたたみ:全幅30×全高65×全長97cm		
ご利用者負担額 (1割)	650 円	(2割) 1,300 円 (3割) 1,950 円
月額レンタル料金	6,500 円	

ベッド・
ベッド
付属品



車椅子・車椅子付属品

床ずれ
防止用具

ケアフィットウイング (自走)

ミキ

体位
変換器

認知症
老人徘徊
感知機器

手すり

歩行
補助杖

歩行者

車椅子・
車椅子
付属品

スロープ

移動用
リフト・
つり具

介護保険
購入
対象品

販売品

情報



ケアフィットウイング CARE FIT WING

重さ
16
kg



ウイング、スイングアウト機能追加により自走するときも、さらに介助される方がいる時も、より快適に移動や移乗がしやすくなりました。



体にフィット

胸椎下部を支える胸椎サポートベルト、及び骨盤を支えるための腰椎サポートベルトを追加。心地よく体幹を安定的に保持します。

アームサポートが跳ね上がり、フット・レッグサポートが外側へひらく、移乗に便利な車椅子

ワンフィットベルトと3Dフレームにより、小柄な方や円背の方にもやさしくフィットします。

グリーン ケア	非課税
介助用 ブレーキレバー	ひじ当て ウイング
スイング アウト	背張り 調節
ノーバンク タイヤ	ジョックス キャスター
	グリップ 高さ調節
	クッション



スライドグリップ

力が弱くて駐車ブレーキをかけるのが大変な方、ブレーキレバーが短いと届きにくい方に有効です。ベッドに横移乗したいときには、短く収納できます。



アームサポート

アームサポートの高さを状態に合わせて調整できます。



フィットグリップハンドル

握力が弱くても車椅子を漕ぎやすいハンドルを標準装備。

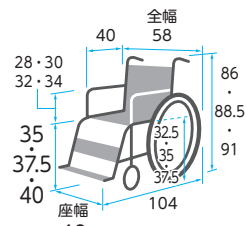

※前座高・後座高・ひじ高はクッションの厚み含まず

商品名	商品番号	商品コード
ケアフィットウイング	21-6821-0	00122-000584
前輪: 6インチ 後輪: 20インチ 折りたたみ: 全幅 29×全高 62・64.5・67×全長 94cm クッション厚: 前方8cm 後方6cm		
ご利用者負担額 (1割)	600円 (2割) 1,200円 (3割) 1,800円	月額レンタル料金 6,000円

ケアフィットプラス (自走)

ミキ



ケアフィットプラス CARE FIT PLUS

重さ
12.9
kg

※重量はクッション含まず

背張り調整により座位姿勢のバランス維持をサポートする車椅子

グリーン ケア	非課税
介助用 ブレーキレバー	ひじ当て ウイング
スイング アウト	背張り 調節
ノーバンク タイヤ	ジョックス キャスター
	グリップ 高さ調節
	クッション



ワンフィットベルト

実用新案出願済の背張り調節機能。短時間でのフィッティングが可能です。

かたさの異なる2種類のエラスティックウェビングベルトがやさしくフィットします。



小柄な方の多い日本人高齢者に適したサイズ設計です。こけ座りを防ぎます。

ご利用者様に合わせて座面高を3サイズからお選びいただけます。

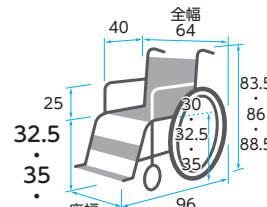

※前座高・後座高・ひじ高はクッションの厚み含まず

商品名	商品番号	商品コード
ケアフィットプラス	21-6183-0	00122-000530
前輪: 6インチ 後輪: 20インチ 折りたたみ: 全幅 31×全高 60・62.5・65×全長 91cm クッション厚: 6cm		
ご利用者負担額 (1割)	300円 (2割) 600円 (3割) 900円	月額レンタル料金 3,000円

税込価格で表記しています。(非課税 ※非課税 と表記のない商品に限る) 単位:CM

サービスコード/車椅子 介護給付:171001 予防給付:671001/車椅子付属品 介護給付:171002 予防給付:671002

ベッド・
ベッド
付属品

床ずれ
防止用具

体位
変換器

認知症
老人徘徊
感知機器

手すり

歩行
補助杖

歩行器

車椅子・
車椅子
付属品

スロープ

移動用
リフト・
つり具

介護保険
購入
対象品

販売品

情報

BAL-R1(自走)

ミキ



ノーパンクタイヤ

操作がしやすく、
シンプルな装備を備えた軽量なアルミ車椅子



ワンタッチキャスト

キャストをキャストフォークから簡単に取り外せるため、容易に髪の毛やホコリの掃除ができます。



折りたたみ時

非課税	介助用 ブレーキレバー	ひじ当て ウイング	ひじ当て 高さ調節
	スイング アウト	背張り 調節	グリップ 高さ調節
	ノーパンク タイヤ	ショックス キャスト	クッション
	シート ベルト	ティルト	リクライニング

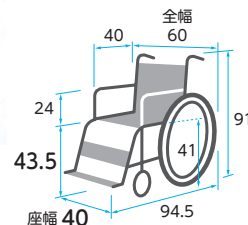

重量
12.3
kg

商品名	商品番号	商品コード
BAL-R1	21-7726-0	00122-000678
前輪:6インチ 後輪:22インチ 折りたたみ:全幅32.5×全高69.5×全長92cm		
ご利用者 負担額 (1割)	200 円	月額レンタル料金 2,000 円
	(2割) 400 円	
	(3割) 600 円	

BAL-R3(自走)

ミキ



ノーパンクタイヤ

移乗の際にとっても有効な装備を備えた車椅子です。



ワンタッチキャスト

キャストをキャストフォークから簡単に取り外せるため、容易に髪の毛やホコリの掃除ができます。



ウイング

アームサポートを後方にはね上げることができます。ベッドなどの移乗の際にはアームサポート部分が邪魔になりません。



スイングアウト

フット・レッグサポートを畳む、または取り外すことで、移乗対象により近づくことができます。

非課税	介助用 ブレーキレバー	ひじ当て ウイング	ひじ当て 高さ調節
	スイング アウト	背張り 調節	グリップ 高さ調節
	ノーパンク タイヤ	ショックス キャスト	クッション
	シート ベルト	ティルト	リクライニング

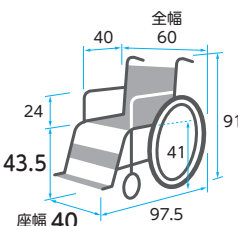

重量
13.9
kg

商品名	商品番号	商品コード
BAL-R3	21-7728-0	00122-000680
前輪:6インチ 後輪:22インチ 折りたたみ:全幅34×全高69.5×全長72.5cm		
ご利用者 負担額 (1割)	300 円	月額レンタル料金 3,000 円
	(2割) 600 円	
	(3割) 900 円	

BAL-1(自走)

ミキ



ノーパンクタイヤ

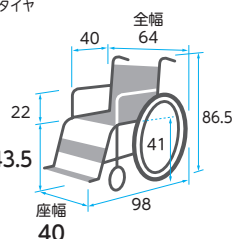

重量
12.9
kg

商品名	商品番号	商品コード
BAL-1	21-5755-0	00122-000451
前輪:6インチ 後輪:22インチ 折りたたみ:全幅33.5×全高67×全長96.5cm		
ご利用者 負担額 (1割)	250 円	月額レンタル料金 2,500 円
	(2割) 500 円	
	(3割) 750 円	

BAL-3(自走)

ミキ



ノーパンクタイヤ

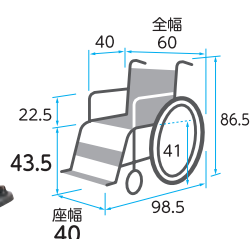

重量
14.7
kg

商品名	商品番号	商品コード
BAL-3	21-5863-0	00122-000453
前輪:6インチ 後輪:22インチ 折りたたみ:全幅34.5×全高67×全長73cm		
ご利用者 負担額 (1割)	350 円	月額レンタル料金 3,500 円
	(2割) 700 円	
	(3割) 1,050 円	

ベッド・
ベッド
付属品



車椅子・車椅子付属品

床ずれ
防止用具

カルッタ (自走) 多機能タイプ CRT-3

ミキ



体位
変換器

認知症
老人徘徊
感知機器

手すり

重さ
11
kg

歩行
補助杖

カルティマ (自走) 多機能タイプ CRT-7

ミキ



歩行者

車椅子・
車椅子
付属品

スロープ

重さ
11.2
kg

移動用
リフト・
つり具

カルッタ (自走) CRT-1

ミキ



重さ
9.7
kg

介護保険
購入
対象品

販売品

情報

- 介助用
ブレーキレバー
- ひじ当て
ウイング
- ひじ当て
高さ調節
- スイング
アウト
- 背張り
調節
- グリップ
高さ調節
- ノーパンク
タイヤ
- ショックス
キャスター
- クッション

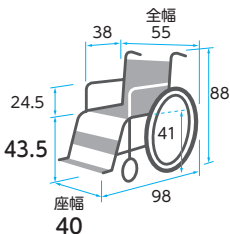

商品名	商品番号	商品コード
CRT-1(ネイビー)	21-6717-0	00122-000560
前輪:6インチ 後輪:22インチ 折りたたみ:全幅32×全高70.5×全長93cm		
ご利用者 負担額 (1割)	400 円	(2割) 800 円 (3割) 1,200 円
		月額レンタル料金 4,000 円

軽くて、コンパクト!持ち運びに便利な車椅子

非課税



新ハイパーXフレーム

車椅子の心臓部であるXフレームを見直し、軽量化と剛性を両立。更に乗り心地もアップしました。

新構造ワンタッチシート(特許出願済)

背・座シートともに工具なしで簡単にシートの取り付け・取り外しができ、メンテナンスの時間短縮にもつながります。



軽量ハイポリマータイヤ(黒)

従来より軽量のメンテナンスフリーのノーパンクタイヤ。パンクや空気漏れの心配がないので、とても便利です。

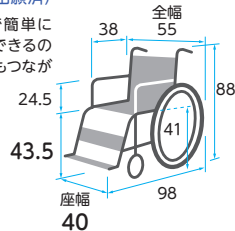

商品名	商品番号	商品コード
CRT-3(ネイビー)	21-6719-0	00122-000564
前輪:6インチ 後輪:22インチ		
折りたたみ:全幅32×全高70.5×全長69(フット・レッグサポートをつけたままの場合93) cm		
ご利用者 負担額 (1割)	500 円	(2割) 1,000 円 (3割) 1,500 円
		月額レンタル料金 5,000 円

軽くて、コンパクト!持ち運びに便利な車椅子

非課税



新ハイパーXフレーム

車椅子の心臓部であるXフレームを見直し、軽量化と剛性を両立。更に乗り心地もアップしました。

ワンハンドブレーキ(特許出願済)

左右いずれかの一方のレバーを引くことで、両輪の駐車ブレーキをかけることができます。また、伸縮延長レバーを伸ばすと軽い力でブレーキを操作することができます。



軽量ハイポリマータイヤ(黒)

従来より軽量のメンテナンスフリーのノーパンクタイヤ。パンクや空気漏れの心配がないので、とても便利です。

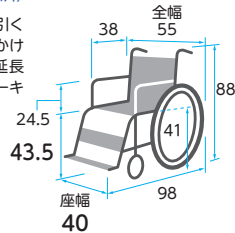

商品名	商品番号	商品コード
CRT-7(ネイビー)	21-6723-0	00122-000572
前輪:6インチ 後輪:22インチ		
折りたたみ:全幅32×全高70.5×全長69(フット・レッグサポートをつけたままの場合93) cm		
ご利用者 負担額 (1割)	600 円	(2割) 1,200 円 (3割) 1,800 円
		月額レンタル料金 6,000 円

カルティマ (自走) CRT-5

ミキ



重さ
9.9
kg



ワンハンドブレーキ
(特許出願済)

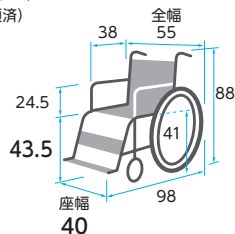

商品名	商品番号	商品コード
CRT-5(ネイビー)	21-6721-0	00122-000568
前輪:6インチ 後輪:22インチ 折りたたみ:全幅32×全高70.5×全長93cm		
ご利用者 負担額 (1割)	500 円	(2割) 1,000 円 (3割) 1,500 円
		月額レンタル料金 5,000 円

税込価格で表記しています。(**非課税** ※非課税 と表記のない商品に限る) **単位:CM**

サービスコード/車椅子 介護給付:171001 予防給付:671001/車椅子付属品 介護給付:171002 予防給付:671002

ベッド・
ベッド
付属品

床ずれ
防止用具

体位
変換器

認知症
老人徘徊
感知機器

手すり

歩行
補助杖

歩行者

車椅子・
車椅子
付属品

スロープ

移動用
リフト・
つり具

介護保険
購入
対象品

販売品

情報

スキット4 (自走) SKT-4

ミキ



重さ
13.7
kg

アームサポートが跳ね上がり、フット・レッグサポートが
外側へひらく、移乗に便利な車椅子

全幅55cmと、とてもコンパクト。小回りもきいて、多機能型の
車椅子です。折りたたみ収納もスキットとコンパクトに。



シート幅 40cm

全幅 55cm

- 非課税**
- 介助用
ブレーキバー
 - ひじ当て
ウイング
 - ひじ当て
高さ調節
 - スイング
アウト
 - 背張り
調節
 - グリップ
高さ調節
 - ノーパンク
タイヤ
 - ショックス
キャスター
 - クッション

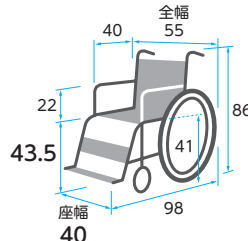

コンパクトに収納できます。

※シートカラーは写真左の青チェック(A-6)になります。

商品名	商品番号	商品コード
SKT-4	21-5637-0	00122-000411
前輪:6インチ 後輪:22インチ 折りたたみ:全幅28.5×全高66.5×全長72.5cm		
ご利用者 負担額 (1割)	550 円	(2割) 1,100 円 (3割) 1,650 円
		月額レンタル料金 5,500 円

イージーフィット (自走)

ミキ

「座幅調整」「座面高調整」が簡単に時間を大幅に節約。
必要な工具は、5mmの六角レンチ1本のみ!

アームサポートが跳ね上がり、フット・レッグサポートが
外側へひらく、移乗に便利な車椅子

※体型や状況に合わせて選べる2サイズ、ひじ高調整機能付

- 非課税**
- 介助用
ブレーキバー
 - ひじ当て
ウイング
 - ひじ当て
高さ調節
 - スイング
アウト
 - 背張り
調節
 - グリップ
高さ調節
 - ノーパンク
タイヤ
 - ショックス
キャスター
 - クッション



MEF-22 / 標準

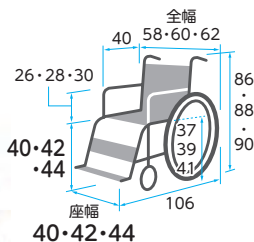

※前座高・後座高・ひじ高は
クッションの厚み含まず

重さ
15.5
kg



MEF-20 / 低座面

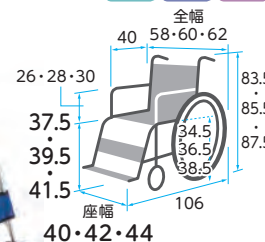

※前座高・後座高・ひじ高は
クッションの厚み含まず

重さ
15.2
kg

商品名	商品番号	商品コード
MEF-22	21-6774-0	00122-000582
前輪:6インチ 後輪:22インチ		
折りたたみ:全幅34×全高64・66・68×全長77cm クッション厚さ:3cm		
ご利用者 負担額 (1割)	600 円	(2割) 1,200 円 (3割) 1,800 円
		月額レンタル料金 6,000 円

商品名	商品番号	商品コード
MEF-20	21-6776-0	00122-000581
前輪:5インチ 後輪:20インチ		
折りたたみ:全幅34×全高61.5・63.5・65.5×全長75cm クッション厚さ:3cm		
ご利用者 負担額 (1割)	600 円	(2割) 1,200 円 (3割) 1,800 円
		月額レンタル料金 6,000 円

スキット1000 (自走) SKT-1000

ミキ



重さ
17.9
kg

アームサポートが跳ね上がり、フット・レッグサポートが
外側へひらく、移乗に便利な車椅子

座面高モジュール シート幅モジュール 身体状況や使用環
境の変化に応じて、「座面高・シート幅」
をそれぞれ3段階に
調整することがで
きます。



テンション調整式シート

シーティングの心地よさを追
求し生み出された調整式シ
ートです。座ったまま調整がで
きるようになりました。

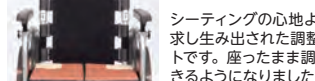

ロックンブレーキ

従来はタイヤに対して点で押し付
けて停止するタイプでしたが、
ロックンブレーキは面で押し付
けてタイヤをがっちりホールド。制
動力が大幅に向上。空気圧の低
いタイヤでもしっかり停止します。

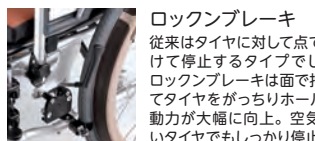

- 非課税**
- 介助用
ブレーキバー
 - ひじ当て
ウイング
 - ひじ当て
高さ調節
 - スイング
アウト
 - 背張り
調節
 - グリップ
高さ調節
 - ノーパンク
タイヤ
 - ショックス
キャスター
 - クッション

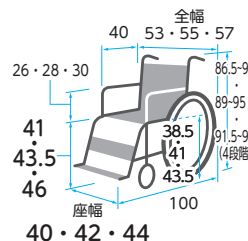

商品名	商品番号	商品コード
SKT-1000 (ブルー)	21-6208-0	00122-000524
前輪:6インチ 後輪:22インチ 折りたたみ:全幅32×全高66.5×全長75cm クッション厚さ:6cm		
ご利用者 負担額 (1割)	650 円	(2割) 1,300 円 (3割) 1,950 円
		月額レンタル料金 6,500 円

ベッド・
ベッド
付属品



車椅子・車椅子付属品

床ずれ
防止用具

カルッタ (自走) CRT-3-CZ (ネイビー)

ミキ

超軽量・コンパクトのCRTシリーズのモジュールタイプに、
移乗がスムーズにできる「ウイング・スイングアウト仕様」
が追加されました。

非課税

- 介助用
フレイクバー
- ひじ当て
ウイング
- ひじ当て
高さ調節
- スイング
アウト
- 背張り
調節
- グリップ
高さ調節
- ノーバンク
タイヤ
- ショックス
キャスター
- クッション



バックインナーサポート・
座インナーシート



軽量ハイポリマータイヤ (黒)



SKフレイク



スイングアウト



ウイング

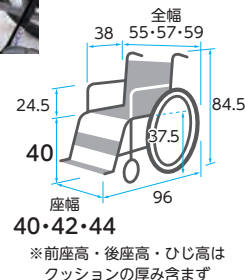

重さ
12.9
kg

商品名	商品番号	商品コード
CRT-3-CZ(ネイビー)	21-7368-0	00122-000638
前輪:6インチ 後輪:22インチ 折りたたみ:全幅32×全高67×全長92cm クッション厚さ:3cm		
ご利用者 負担額 (1割)	550 円	(2割) 1,100 円 (3割) 1,650 円
月額レンタル料金		5,500 円

体位
変換器

認知症
老人徘徊
感知機器

手すり

歩行
補助杖

カルッタ (自走) CRT-SG-9-CZ

ミキ

スムーズに移乗ができるウイング・スイングアウト車いす。
座面高とシート幅の両方を調整できる多機能モデルです。

非課税

- 介助用
フレイクバー
- ひじ当て
ウイング
- ひじ当て
高さ調節
- スイング
アウト
- 背張り
調節
- グリップ
高さ調節
- ノーバンク
タイヤ
- ショックス
キャスター
- クッション



スライド延長
ブレーキ



ワンタッチ
キャスタ



ワンタッチ
キャスタ



ウェーブ型
ハンドリム
(自走)



反射板付き
樹脂ホイール
(介助)

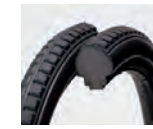

ハイポリマー
タイヤ (黒)

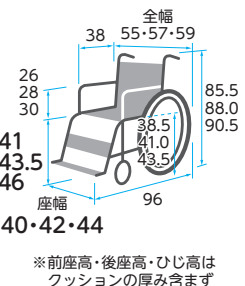

重さ
14.2
kg

商品名	商品番号	商品コード
CRT-SG-9-CZ(ネイビー)	21-7918-0	00122-000698
前輪:6インチ 後輪:22インチ 折りたたみ:全幅32×全高68・73×全長92cm クッション厚さ:3cm		
ご利用者 負担額 (1割)	600 円	(2割) 1,200 円 (3割) 1,800 円
月額レンタル料金		6,000 円

歩行者

車椅子・
車椅子
付属品

スロープ

移動用
リフト・
つり具

介護保険
購入
対象品

エアフィット・プレミアム (自走)

ミキ

体格・症状の変化に合わせて簡単調整。
モジュール機能でより快適に。

ホイールチェアからホイールソファへ。
空気で支えるナチュラルシーティング車椅子。

非課税

- 介助用
フレイクバー
- ひじ当て
ウイング
- ひじ当て
高さ調節
- スイング
アウト
- 背張り
調節
- グリップ
高さ調節
- ノーバンク
タイヤ
- ショックス
キャスター
- クッション

良好な座位姿勢を維持するのに大切なのが、体圧調整能力。

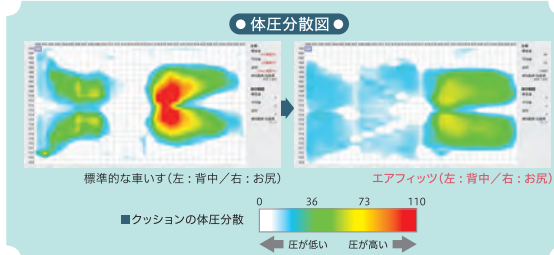

キャメル (W10)

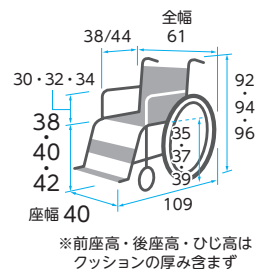

重さ
19.7
kg

商品名	商品番号	商品コード
エアフィット AFP-22	21-7488-0	00122-000653
前輪:6インチ 後輪:22インチ 折りたたみ:全幅37×全高67・69・71×全長77cm クッション厚さ:8cm		
ご利用者 負担額 (1割)	600 円	(2割) 1,200 円 (3割) 1,800 円
月額レンタル料金		6,000 円

販売品

情報

税込価格で表記しています。(**非課税** ※非課税と表記のない商品に限る) **単位:CM**
 サービスコード/車椅子 介護給付:171001 予防給付:671001/車椅子付属品 介護給付:171002 予防給付:671002

ベッド・
ベッド
付属品

ロックアシスタII LA-RX LAクッション付き

ピジョンタヒラ



重さ
18
kg

※重量はクッション含まず

背張り調整でき、コンパクト設計な
自動ブレーキ付車いす



自動的にタイヤが止まる
立ち上がると自動的にタイヤロックが働き、止まります。



背張り調整が可能

長い面ファスナーで様々な姿勢変形の方に対応できます。



乗らずに移動が簡単

長足踏みレバーを踏む、または折りたたむとタイヤロックを解除できます。

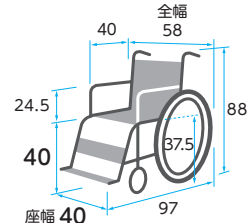

※前座高・後座高・ひじ高はクッションの厚み含まず

非課税

- 介助用ブレーキレバー
- ひじ当てウイング
- ひじ当て高さ調節
- スイングアウト
- 背張り調節
- グリップ高さ調節
- ノンバンクタイヤ
- ショックスキャスター
- クッション
- シートベルト
- フィルト
- リクライニング

床ずれ
防止用具

体位
変換器

認知症
老人徘徊
感知機器

手すり

商品名	商品番号	商品コード
ロックアシスタII LA-RX LAクッション付き	21-7790-0	00495-00076
前輪:5インチ 後輪:20インチ 折りたたみ:全幅40×全高65×全長73cm クッション厚さ:3cm		
ご利用者負担額 (1割)	600円	(2割) 1,200円 (3割) 1,800円
月額レンタル料金	6,000円	

とまっティ(自走) MBY-41B

ミキ

立ち上がると車椅子後方移動を制御する装置が働く「ノンバックブレーキ付」



重さ
16.6
kg



うっかり、ヒヤリ!の防止に...

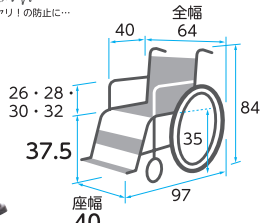

※前座高・後座高・ひじ高はクッションの厚み含まず

非課税

- 介助用ブレーキレバー
- ひじ当てウイング
- ひじ当て高さ調節
- スイングアウト
- 背張り調節
- グリップ高さ調節
- ノンバンクタイヤ
- ショックスキャスター
- クッション

商品名	商品番号	商品コード
MBY-41B(エメラルド)	21-6191-0	00122-000528
前輪:6インチ 後輪:22インチ 折りたたみ:全幅38×全高69×全長95cm クッション厚さ:4cm		
ご利用者負担額 (1割)	500円	(2割) 1,000円 (3割) 1,500円
月額レンタル料金	5,000円	

とまっティ(自走) MBY-41RB

ミキ

立ち上がると車椅子後方移動を制御する装置が働く「ノンバックブレーキ付」



重さ
18.2
kg



うっかり、ヒヤリ!の防止に...

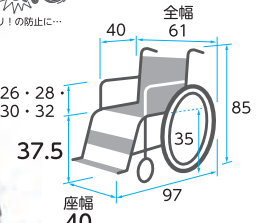

※前座高・後座高・ひじ高はクッションの厚み含まず

非課税

- 介助用ブレーキレバー
- ひじ当てウイング
- ひじ当て高さ調節
- スイングアウト
- 背張り調節
- グリップ高さ調節
- ノンバンクタイヤ
- ショックスキャスター
- クッション

商品名	商品番号	商品コード
MBY-41RB(エメラルド)	21-7048-0	00122-000559
前輪:6インチ 後輪:20インチ 折りたたみ:全幅35×全高63×全長74cm クッション厚さ:4cm		
ご利用者負担額 (1割)	600円	(2割) 1,200円 (3割) 1,800円
月額レンタル料金	6,000円	

歩行
補助杖

歩行器

車椅子・
車椅子
付属品

スロープ

移動用
リフト・
つり具

カルッタ(自走) CRT-3LoB ウイングスイングアウト

ミキ



重さ
13.4
kg



うっかり、ヒヤリ!の防止に...

軽くて、コンパクト!持ち運びに便利な車いす

使用者が車椅子から立ち上がるとノンバックブレーキが働き、万が一駐車用ブレーキを忘れずに車椅子に乗り降りした際でも車椅子の後方移動を抑え、後方への転倒事故の防止や被害の軽減を行います。



※イメージは MBY-41B

※車椅子を乗り降りする際は必ずブレーキをかけましょう。

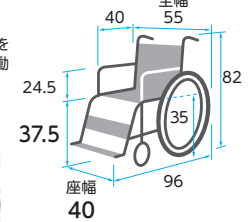

※前座高・後座高・ひじ高はクッションの厚み含まず

非課税

- 介助用ブレーキレバー
- ひじ当てウイング
- ひじ当て高さ調節
- スイングアウト
- 背張り調節
- グリップ高さ調節
- ノンバンクタイヤ
- ショックスキャスター
- クッション

介護保険
購入
対象品

販売品

情報

商品名	商品番号	商品コード
CRT-3LoB(ネイビー)	21-7040-0	00122-000612
前輪:5インチ 後輪:20インチ 折りたたみ:全幅36×全高64.5×全長67cm クッション厚さ:4cm		
ご利用者負担額 (1割)	650円	(2割) 1,300円 (3割) 1,950円
月額レンタル料金	6,500円	

ベッド・
ベッド
付属品



車椅子・車椅子付属品

床ずれ
防止用具

ふわりす (KF) シリーズ (介助) (エア軽量タイヤ仕様)

カワムラサイクル

非課税

- 介助用 フレーキバー
- ひじ当て ウィング
- ひじ当て 高さ調節
- スイングアウト
- 背張り調節
- グリップ 高さ調節
- ノーパンクタイヤ
- ショックスキャスター
- クッション

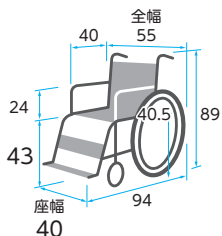

重さ 8.9 kg

商品名	商品番号	商品コード
KF16-40SB(すみれパープル)	21-6218-0	00160-000240

前輪：6インチ 後輪：16インチ 折りたたみ：全幅28×全高66×全長84cm

ご利用者負担額 (1割)	(2割)	(3割)	月額レンタル料金
450円	900円	1,350円	4,500円

体位
変換器

認知症
老人徘徊
感知機器

手すり

歩行
補助杖

歩行者

車椅子・
車椅子
付属品

スロープ

移動用
リフト・
つり具

介護保険
購入
対象品

販売品

情報

WAVIT (介助・濃紺チェック・ソフトタイヤ仕様)

カワムラサイクル

ふわりす+ (KFP) シリーズ (介助) (ソフトタイヤ仕様)

カワムラサイクル

非課税

- 介助用 フレーキバー
- ひじ当て ウィング
- ひじ当て 高さ調節
- スイングアウト
- 背張り調節
- グリップ 高さ調節
- ノーパンクタイヤ
- ショックスキャスター
- クッション

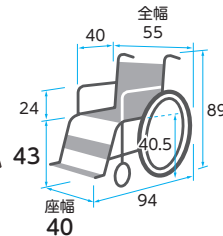

重さ 10.6 kg

商品名	商品番号	商品コード
KFP16-40SB(すみれパープル)	21-6515-0	00160-000248

前輪：6インチ 後輪：16インチ 折りたたみ：全幅28×全高66×全長62.5cm

ご利用者負担額 (1割)	(2割)	(3割)	月額レンタル料金
500円	1,000円	1,500円	5,000円

WAVIT (介助・濃紺チェック・ソフトタイヤ仕様)

カワムラサイクル

軽くて、コンパクト!持ち運びに便利な車椅子

非課税

3つの曲線パイプが身体のラインにフィット。長時間乗っても疲れにくい車椅子です。

●前ズレを制御するフレーム形状

波状になったフレームで身体をしっかり支えるため、クッションを敷いたり張り調節をしなくても乗り心地良好です。



WAVIT フレーム

従来の標準車椅子フレーム

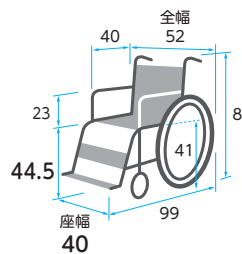

重さ 10.9 kg

商品名	商品番号	商品コード
WAVIT(介助40cm・濃紺チェック)	21-5938-0	00160-000238

前輪：6インチ 後輪：16インチ 折りたたみ：全幅30×全高67×全長87cm

ご利用者負担額 (1割)	(2割)	(3割)	月額レンタル料金
350円	700円	1,050円	3,500円

WAVITRoo+ (介助)

カワムラサイクル

ウェイビトルーの新しい座り心地。無理のないラクな姿勢で座位を保つことができます。

非課税

- 介助用 フレーキバー
- ひじ当て ウィング
- ひじ当て 高さ調節
- スイングアウト
- 背張り調節
- グリップ 高さ調節
- ノーパンクタイヤ
- ショックスキャスター
- クッション
- シートベルト



リバーシブルシート

フレーム背面に取り付けた連結材(ブリッジ)が車椅子を上げるだけで自動で作動します。



ブリッジがつっぱってくるので、座り心地がキープされます

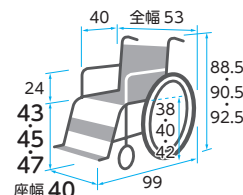

※前座高・後座高・ひじ高はクッションの厚み含まず

重さ 14.2 kg

商品名	商品番号	商品コード
WAVITRoo+(介助40cm・M7アブリック)	21-7253-0	00160-000310

前輪：6インチ 後輪：16インチ 折りたたみ：全幅31×全高66・68・70×全長68cm クッション厚さ：1.5cm

ご利用者負担額 (1割)	(2割)	(3割)	月額レンタル料金
550円	1,100円	1,650円	5,500円

税込価格で表記しています。(非課税 ※非課税 と表記のない商品に限る) 単位:CM

サービスコード/車椅子 介護給付:171001 予防給付:671001 /車椅子付属品 介護給付:171002 予防給付:671002

ベッド・
ベッド
付属品

床ずれ
防止用具

体位
変換器

認知症
老人徘徊
感知機器

手すり

歩行
補助杖

歩行器

車椅子・
車椅子
付属品

スロープ

移動用
リフト・
つり具

介護保険
購入
対象品

販売品

情報

ネクストコアII・マルチ/アジャスト (介助) NEXT2-41BE
NEXT2-61BE

松永製作所

ネクストコアII・マルチ (介助) NEXT2-41BE

非課税

- 介助用
ブレーキバー
- ひじ当て
ウイング
- ひじ当て
高さ調節
- スイング
アウト
- 背張り
調節
- グリップ
高さ調節
- ノーパンク
タイヤ
- ショックレス
キャスター
- クッション



重さ
13.7
kg

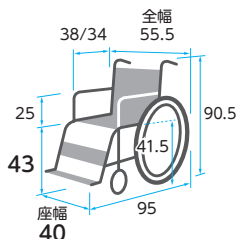

※前座高・後座高・ひじ高は
クッションの厚み含まず

ネクストコアII・アジャスト (介助) NEXT2-61BE

非課税

- 介助用
ブレーキバー
- ひじ当て
ウイング
- ひじ当て
高さ調節
- スイング
アウト
- 背張り
調節
- グリップ
高さ調節
- ノーパンク
タイヤ
- ショックレス
キャスター
- クッション



重さ
14.4
kg

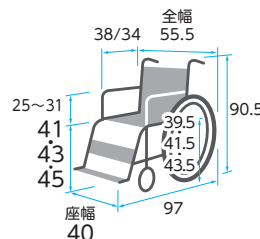

※前座高・後座高・ひじ高は
クッションの厚み含まず

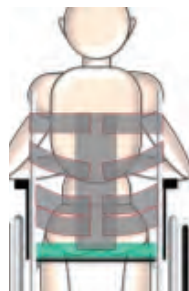

新3D立体スリングシート

全体にピッタリと沿いやすい背もたれ形状に進化。調整しやすくなった背張り調整でフィット感がアップ。

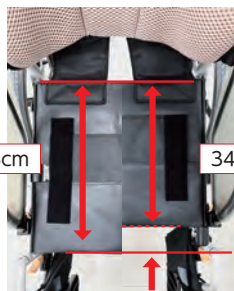

座シート奥行調整

座シート奥行を38cmと34cmに工具無しで調整可能。小柄な方も骨盤を奥まで入れて座りやすくなりました。

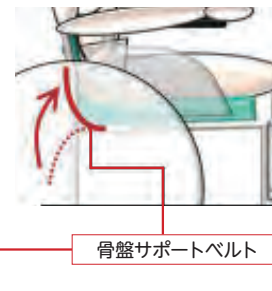

骨盤サポートベルト

お尻の後ろの隙間にクッションごととフィット。隙間を埋めてくれるので、長時間の利用がより快適に進化。

商品名	商品番号	商品コード
NEXT2-41BE(ブルー)	21-7854-0	00066-000430
前輪:6インチ 後輪:16インチ 折りたたみ:全幅29×全高69.5×全長95cm クッション厚さ:5cm		
ご利用者負担額 (1割)	500 円	月額レンタル料金 (2割) 1,000 円 (3割) 1,500 円
		5,000 円

商品名	商品番号	商品コード
NEXT2-61BE(ブルー)	21-7955-0	00066-000441
前輪:6インチ 後輪:16インチ 折りたたみ:全幅29×全高69.5×全長97cm クッション厚さ:5cm		
ご利用者負担額 (1割)	600 円	月額レンタル料金 (2割) 1,200 円 (3割) 1,800 円
		6,000 円

ベッド・
ベッド
付属品



車椅子・車椅子付属品

床ずれ
防止用具

グレイスコア (介助) GRC-21B

松永製作所

快適な座り心地と抜群の操作性を兼ね備えた車椅子

非課税



イーゾードライクッション



ハイブリッドタイヤ

- 介助用
ブレーキレバー
- ひじ当て
ウイング
- ひじ当て
高さ調節
- スイング
アウト
- 背張り
調節
- グリップ
高さ調節
- ノーバンク
タイヤ
- ショックス
キャスター
- クッション

38/34 全幅56.5(58.5)

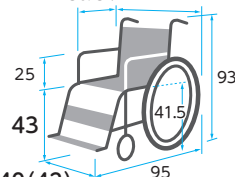

座幅 40(42)
※前座高・後座高・ひじ高はクッションの厚み含まず ()は42cm幅

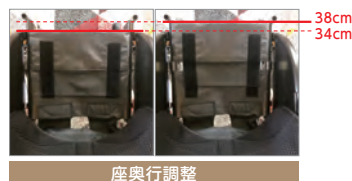

座奥行調整

商品名	商品番号	商品コード
GRC-21B 40cm幅(ブラック)	21-7243-0	00066-000400
GRC-21B 42cm幅(ブラック)	21-7361-0	00066-000400

前輪:5インチ 後輪:16インチ 折りたたみ:全幅32×全高69×全長95cm クッション厚さ:5cm

ご利用者負担額 (1割) **400**円 (2割) **800**円 (3割) **1,200**円 月額レンタル料金 **4,000**円

重さ
13.5
kg

体位
変換器

認知症
老人徘徊
感知機器

手すり

歩行
補助杖

グレイスコア マルチ (介助) GRC-41B

松永製作所

快適な座り心地と抜群の操作性を兼ね備えた車椅子

非課税



イーゾードライクッション



ハイブリッドタイヤ

- 介助用
ブレーキレバー
- ひじ当て
ウイング
- ひじ当て
高さ調節
- スイング
アウト
- 背張り
調節
- グリップ
高さ調節
- ノーバンク
タイヤ
- ショックス
キャスター
- クッション

38/34 全幅56.5(58.5)

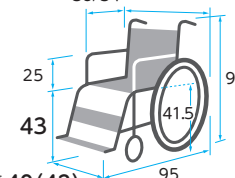

座幅 40(42)
※前座高・後座高・ひじ高はクッションの厚み含まず ()は42cm幅

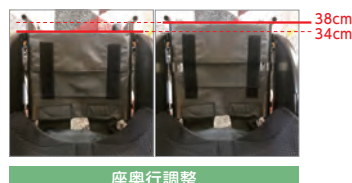

座奥行調整

商品名	商品番号	商品コード
GRC-41B 40cm幅(ブラック)	21-7245-0	00066-000402
GRC-41B 42cm幅(ブラック)	21-7363-0	00066-000402

前輪:5インチ 後輪:16インチ 折りたたみ:全幅32×全高69×全長95cm クッション厚さ:5cm

ご利用者負担額 (1割) **500**円 (2割) **1,000**円 (3割) **1,500**円 月額レンタル料金 **5,000**円

重さ
15.1
kg

歩行者

車椅子・
車椅子
付属品

スロープ

移動用
リフト・
つり具

グレイスコア アジャスト (介助) GRC-61B

松永製作所

非課税

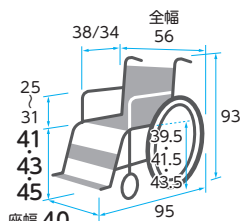

※前座高・後座高・ひじ高はクッションの厚み含まず

重さ
15.8
kg

商品名	商品番号	商品コード
GRC-61B	21-7435-0	00066-000408

前輪:5インチ 後輪:16インチ 折りたたみ:全幅31×全高93×全長95cm クッション厚さ:5cm

ご利用者負担額 (1割) **600**円 (2割) **1,200**円 (3割) **1,800**円 月額レンタル料金 **6,000**円

グレイスコア ミニモ (介助) GRC-60B

松永製作所

非課税

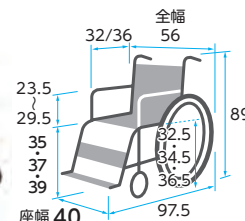

※前座高・後座高・ひじ高はクッションの厚み含まず

重さ
16.2
kg

商品名	商品番号	商品コード
GRC-60B	21-7669-0	00066-000420

前輪:5インチ 後輪:16インチ 折りたたみ:全幅32×全高89×全長97.5cm クッション厚さ:5cm

ご利用者負担額 (1割) **600**円 (2割) **1,200**円 (3割) **1,800**円 月額レンタル料金 **6,000**円

介護保険
購入
対象品

販売品

情報

税込価格で表記しています。(非課税 ※非課税と表記のない商品に限る) 単位:CM

サービスコード/車椅子 介護給付:171001 予防給付:671001/車椅子付属品 介護給付:171002 予防給付:671002

ベッド・
ベッド
付属品

床ずれ
防止用具

体位
変換器

認知症
老人徘徊
感知機器

手すり

歩行
補助杖

歩行者

車椅子・
車椅子
付属品

スロープ

移動用
リフト・
つり具

介護保険
購入
対象品

販売品

情報

ネクストコア (介助) NEXT-21B

松永製作所

非課税

- 介助用 フレーキバー
- ひじ当て ウイング
- ひじ当て 高さ調節
- スイングアウト
- 背張り調節
- グリップ 高さ調節
- ノーバンクタイヤ
- ショックレスキャスター
- クッション

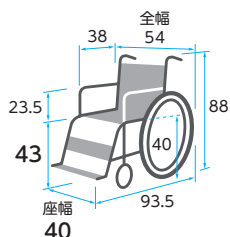

重さ 10.8 kg

商品名	商品番号	商品コード
NEXT-21B(ブルー)	21-5954-0	00066-000316

前輪:6インチ 後輪:16インチ 折りたたみ:全幅28×全高65.5×全長93.5cm

ご利用者 (1割) 負担額	400円	(2割) 800円	(3割) 1,200円	月額レンタル料金	4,000円
---------------	------	-----------	-------------	----------	--------

ネクストコアプチ (介助) NEXT-20B

松永製作所

非課税

- 介助用 フレーキバー
- ひじ当て ウイング
- ひじ当て 高さ調節
- スイングアウト
- 背張り調節
- グリップ 高さ調節
- ノーバンクタイヤ
- ショックレスキャスター
- クッション

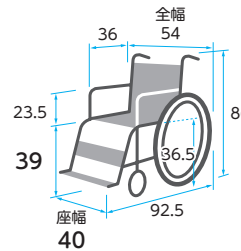

重さ 11.1 kg

商品名	商品番号	商品コード
NEXT-20B(ブルー)	21-6147-0	00066-000325

前輪:6インチ 後輪:16インチ 折りたたみ:全幅28×全高61×全長92.5cm

ご利用者 (1割) 負担額	450円	(2割) 900円	(3割) 1,350円	月額レンタル料金	4,500円
---------------	------	-----------	-------------	----------	--------

ネクストコア-ミニモ (介助) NEXT-60B

松永製作所

アームサポートが跳ね上がり、フット・レッグサポートが外側へひらく、移乗に便利な車椅子

非課税

- 介助用 フレーキバー
- ひじ当て ウイング
- ひじ当て 高さ調節
- スイングアウト
- 背張り調節
- グリップ 高さ調節
- ノーバンクタイヤ
- ショックレスキャスター
- クッション

「立体スリングシート」により、左右独自の背張り調整が可能です。クッション併用で足こぎをされる方に、超低床にも設定可能な低床モジュールタイプです。



アームサポート高さ調節
※写真の製品は色違いです



座面高さ調節



介助型



フットサポート 前後 & 角度調節

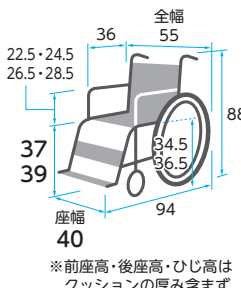

重さ 13.6 kg

商品名	商品番号	商品コード
NEXT-60B(ブルー)	21-6149-0	00066-000329

前輪:6インチ 後輪:16インチ 折りたたみ:全幅27×全高63.5×全長94cm クッション厚さ:前方3cm後方2cm

ご利用者 (1割) 負担額	600円	(2割) 1,200円	(3割) 1,800円	月額レンタル料金	6,000円
---------------	------	-------------	-------------	----------	--------

モダンシリーズ(介助) KMD-B16-40-M/
KMD-B16-45-M

カワムラサイクル

非課税

- 介助用 フレーキバー
- ひじ当て ウイング
- ひじ当て 高さ調節
- スイングアウト
- 背張り調節
- グリップ 高さ調節
- ノーバンクタイヤ
- ショックレスキャスター
- クッション

スイングイン・アウト
脚部の開閉ができます。



KMD-B16-40-M



KMD-B16-45-M

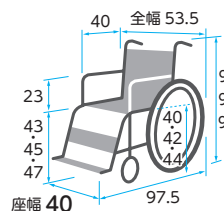

KMD-B16-40-M

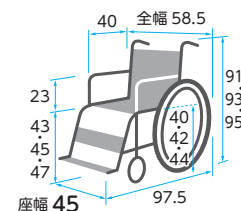

KMD-B16-45-M

※前座高・後座高・ひじ高はクッションの厚み含まず

商品名	商品番号	商品コード
KMD-B16-40-M(チャコールグレー)	21-7140-0	00160-000290

前輪:6インチ 後輪:16インチ 折りたたみ:全幅27×全高66.5・68.5・70.5×全長67.5cm クッション厚さ:3cm

商品名	商品番号	商品コード
KMD-B16-45-M(黒)	21-7141-0	00160-000290

前輪:6インチ 後輪:16インチ 折りたたみ:全幅27×全高66.5・68.5・70.5×全長67.5cm クッション厚さ:3cm

ご利用者 (1割) 負担額	500円	(2割) 1,000円	(3割) 1,500円	月額レンタル料金	5,000円
---------------	------	-------------	-------------	----------	--------

重さ 15 kg

ベッド・
ベッド
付属品



車椅子・車椅子付属品

床ずれ
防止用具

シン・ウルトラ(介助/介助多機能) NAH-SU1 NAH-SU2W

日進医療器

非課税

- 介助用
ブレーキレバー
- ひじ当て
ウイング
- ひじ当て
高さ調節
- スイング
アウト
- 背張り
調節
- グリップ
高さ調節
- ノーバンク
タイヤ
- ショックレス
キヤスター
- クッション

※NAH-SU2Wのみ

体位
変換器

介助標準 NAH-SU1 座幅40 鉄紺
NAH-SU1 座幅43 鉄紺

介助多機能 NAH-SU2W 座幅40 鉄紺
NAH-SU2W 座幅43 鉄紺

認知症
老人徘徊
感知機器



手すり

歩行
補助杖

歩行器

重さ
12.6
kg

重さ
13.4
kg

搭載機能

- スイングイン・アウト機能
- アームサポート跳ね上げ・高さ調整
- フットサポート角度の調節が可能

車椅子・
車椅子
付属品

スロープ

移動用
リフト・
つり具

介護保険
購入
対象品

販売品

情報

さらに進化した3Dバックサポート

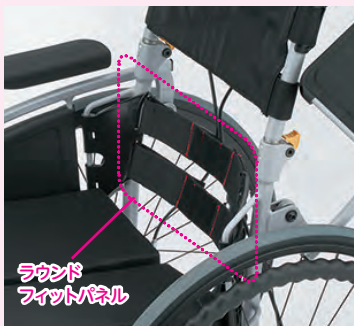

新型ヒップサポートの支持で座りの安定感が大幅アップ。

座りを安定して支える新機構を採用



新機構フレームで、座りの安定性とブレの軽減を大幅改善。足こぎスペースも確保しました。

だからそのまま...



調整しなくても快適姿勢。その安定感はさらに向上しました。



エアリー仕様
(ノーバンクタイヤ)

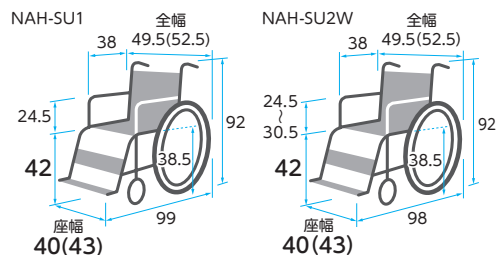

※()内の数字は座幅43 ※前座高・後座高・ひじ高はクッションの厚み含まず

商品名	商品番号	商品コード
NAH-SU1 座幅40 鉄紺 (テツコン)	21-7778-0	00175-000425
前輪:6インチ 後輪:14インチ 折りたたみ:全幅26×全高65×全長89cm		
ご利用者負担額 (1割)	500 円	月額レンタル料金 5,000 円
	(2割) 1,000 円	
	(3割) 1,500 円	
商品名	商品番号	商品コード
NAH-SU1 座幅43 鉄紺 (テツコン)	21-7782-0	00175-000425
前輪:6インチ 後輪:14インチ 折りたたみ:全幅26×全高65×全長89cm		
ご利用者負担額 (1割)	500 円	月額レンタル料金 5,000 円
	(2割) 1,000 円	
	(3割) 1,500 円	

商品名	商品番号	商品コード
NAH-SU2W 座幅40 鉄紺 (テツコン)	21-7780-0	00175-000427
前輪:6インチ 後輪:14インチ 折りたたみ:全幅26×全高65×全長88cm		
ご利用者負担額 (1割)	650 円	月額レンタル料金 6,500 円
	(2割) 1,300 円	
	(3割) 1,950 円	
商品名	商品番号	商品コード
NAH-SU2W 座幅43 鉄紺 (テツコン)	21-7784-0	00175-000427
前輪:6インチ 後輪:14インチ 折りたたみ:全幅26×全高65×全長88cm		
ご利用者負担額 (1割)	650 円	月額レンタル料金 6,500 円
	(2割) 1,300 円	
	(3割) 1,950 円	

税込価格で表記しています。(**非課税** ※非課税 と表記のない商品に限る) **単位:CM**
 サービスコード/車椅子 介護給付:171001 予防給付:671001/車椅子付属品 介護給付:171002 予防給付:671002

ベッド・
ベッド
付属品

ケアフィットウイング (介助)

ミキ

ケアフィットウイング CARE FIT WING



重さ
14.8
kg



ウイング、スイングアウト機能追加により自走するときも、さらに介助される方がいる時も、より快適に移動や移乗がしやすくなりました。



体にフィット

胸椎下部を支える胸椎サポートベルト、及び骨盤を支えるための腰椎サポートベルトを追加。心地よく体幹を安定的に保持します。

アームサポートが跳ね上がり、フット・レッグサポートが外側へひらく、移乗に便利な車椅子

ワンフィットベルトと3Dフレームにより、小柄な方や円背の方にもやさしくフィットします。

- グリーン ケア 非課税
- 介助用ブレーキレバー
- ひじ当てウイング
- スイングアウト
- ノーマンクタイプ
- ひじ当て高さ調節
- 背張り調節
- ジョックスキャスター
- グリップ高さ調節
- クッション

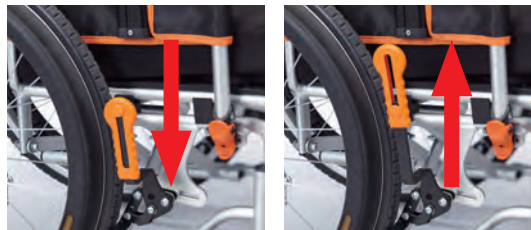

スライドグリップ

力が弱くて駐車ブレーキをかけるのが大変な方、ブレーキレバーが短いと届きにくい方に有効です。ベッドに横移乗したいときには、短く収納できます。



アームサポート

アームサポートの高さを状態に合わせて調整できます。



クッション

座クッションはセパレートアンカーにより、高さ調整が可能。足こぎが容易なポジションを作れます。

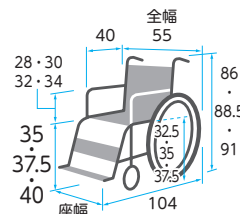

※前座高・後座高・ひじ高はクッションの厚み含まず

商品名	商品番号	商品コード
ケアフィットウイング	21-6822-0	00122-000585
前輪:6インチ 後輪:14インチ 折りたたみ:全幅26×全高62・64.5・67×全長91.5cm クッション厚さ:前方8cm後方6cm		
ご利用者負担額 (1割)	600円 (2割)	1,200円 (3割)
		月額レンタル料金 6,000円

床ずれ
防止用具

体位
変換器

認知症
老人徘徊
感知機器

手すり

歩行
補助杖

歩行器

車椅子・
車椅子
付属品

スロープ

移動用
リフト・
つり具

ケアフィットプラス (介助)

ミキ

ケアフィットプラス CARE FIT PLUS



重さ
11.6
kg

※重量はクッション含まず

背張り調整により座位姿勢のバランス維持をサポートする車椅子

ワンフィットベルトとエラスティックベルトの組み合わせで、利用者の背中をやさしくサポートする車椅子です。



ワンフィットベルト

実用新案出願済の背張り調節機能。短時間でのフィッティングが可能です。

かたさの異なる2種類のエラスティックウェビングベルトがやさしくフィットします。



ご利用者様に合わせて座面高を3サイズからお選びいただけます。

- グリーン ケア 非課税
- 介助用ブレーキレバー
- ひじ当てウイング
- スイングアウト
- ノーマンクタイプ
- ひじ当て高さ調節
- 背張り調節
- ジョックスキャスター
- グリップ高さ調節
- クッション

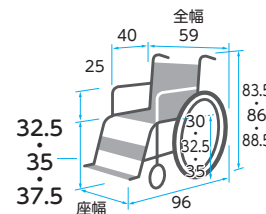

※前座高・後座高・ひじ高はクッションの厚み含まず

商品名	商品番号	商品コード
ケアフィットプラス	21-6385-0	00122-000543
前輪:6インチ 後輪:16インチ 折りたたみ:全幅27×全高60・62.5・65×全長85cm クッション厚さ:6cm		
ご利用者負担額 (1割)	300円 (2割)	600円 (3割)
		月額レンタル料金 3,000円

介護保険
購入
対象品

販売品

情報

ベッド・
ベッド
付属品



車椅子・車椅子付属品

床ずれ
防止用具

BAL-R2(介助)

ミキ

体位
変換器

認知症
老人徘徊
感知機器

手すり

重さ
10.8
kg



ノーパンクタイヤ

操作がしやすく、
シンプルな装備を備えた軽量なアルミ車椅子

非課税

介助用 ブレーキレバー	ひじ当て ウイング	ひじ当て 高さ調節
スイング アウト	背張り 調節	グリップ 高さ調節
ノーパンク タイヤ	ショックス キャスター	クッション
シート ベルト	ティルト	リクライニング



ワンタッチキャスタ
キャスタをキャスタフォークから簡単
に取り外せるため、容易に髪の毛や
ホコリの掃除ができます。



折りたたみ時

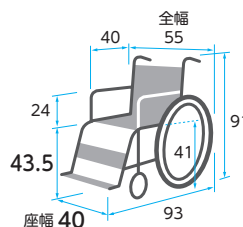

商品名	商品番号	商品コード
BAL-R2	21-7727-0	00122-000679
前輪：6インチ 後輪：16インチ 折りたたみ：全幅26.5×全高69.5×全長82.5cm		
ご利用者 負担額 (1割)	200 円	(2割) 400 円 (3割) 600 円
		月額レンタル料金 2,000 円

歩行
補助杖

BAL-R4(介助)

ミキ

歩行者

車椅子・
車椅子
付属品

スロープ

重さ
12.3
kg



ノーパンクタイヤ

移乗の際にとても有効な装備を備えた車椅子です。

非課税

介助用 ブレーキレバー	ひじ当て ウイング	ひじ当て 高さ調節
スイング アウト	背張り 調節	グリップ 高さ調節
ノーパンク タイヤ	ショックス キャスター	クッション
シート ベルト	ティルト	リクライニング



ワンタッチキャスタ
キャスタをキャスタフォーク
から簡単に取り外せるため、
容易に髪の毛やホコリの掃
除ができます。



ウイング
アームサポートを後方にはね
上げることができます。
ベッドなどの移乗の際には
アームサポート部分が邪魔に
なりません。



スイングアウト
フット・レッグサポートを置
む、または取り外すことで、
移乗対象により近づくと
ができます。

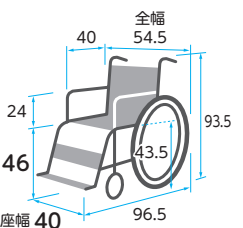

商品名	商品番号	商品コード
BAL-R4	21-7729-0	00122-000681
前輪：6インチ 後輪：16インチ 折りたたみ：全幅26.5×全高72×全長66.5cm		
ご利用者 負担額 (1割)	300 円	(2割) 600 円 (3割) 900 円
		月額レンタル料金 3,000 円

移動用
リフト・
つり具

介護保険
購入
対象品

BAL-2 (介助)

ミキ

販売品

情報

重さ
11.5
kg



ノーパンクタイヤ

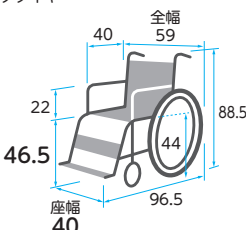

非課税

介助用 ブレーキレバー	ひじ当て ウイング	ひじ当て 高さ調節
スイング アウト	背張り 調節	グリップ 高さ調節
ノーパンク タイヤ	ショックス キャスター	クッション

商品名	商品番号	商品コード
BAL-2	21-5756-0	00122-000452
前輪：6インチ 後輪：16インチ 折りたたみ：全幅27×全高69×全長86.5cm		
ご利用者 負担額 (1割)	250 円	(2割) 500 円 (3割) 750 円
		月額レンタル料金 2,500 円

BAL-4 (介助)

ミキ

重さ
13.2
kg



ノーパンクタイヤ

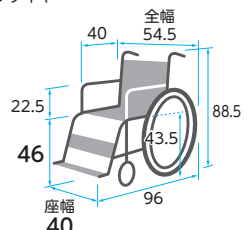

非課税

介助用 ブレーキレバー	ひじ当て ウイング	ひじ当て 高さ調節
スイング アウト	背張り 調節	グリップ 高さ調節
ノーパンク タイヤ	ショックス キャスター	クッション

商品名	商品番号	商品コード
BAL-4	21-5864-0	00122-000454
前輪：6インチ 後輪：16インチ 折りたたみ：全幅27.5×全高69.5×全長66.5cm		
ご利用者 負担額 (1割)	350 円	(2割) 700 円 (3割) 1,050 円
		月額レンタル料金 3,500 円

税込価格で表記しています。(**非課税** ※非課税と表記のない商品に限る) **単位:CM**

サービスコード/車椅子 介護給付:171001 予防給付:671001/車椅子付属品 介護給付:171002 予防給付:671002

ベッド・
ベッド
付属品

床ずれ
防止用具

体位
変換器

認知症
老人徘徊
感知機器

手すり

歩行
補助杖

歩行者

車椅子・
車椅子
付属品

スロープ

移動用
リフト・
つり具

介護保険
購入
対象品

販売品

情報

カルッタ (介助) 多機能タイプ CRT-4

ミキ



重さ
10.5
kg

軽くて、コンパクト!持ち運びに便利な車椅子

非課税

- 介助用
ブレーキレバー
- ひじ当て
ウイング
- スイング
アウト
- ノーバンク
タイヤ
- ひじ当て
高さ調節
- 背張り
調節
- ショックス
キャスター
- グリップ
高さ調節
- クッション



新ハイパーXフレーム

車椅子の心臓部であるXフレームを見直し、軽量化と剛性を両立。更に乗心地もアップしました。

新構造ワンタッチシート(特許出願済)

背・座シートともに工具なしで簡単にシートの取り付け・取り外しができるので、メンテナンスの時間短縮にもつながります。



軽量ハイポリマータイヤ(黒)

従来より軽量のメンテナンスフリーのノーバンクタイヤ。パンクや空気漏れの心配がないので、とても便利です。

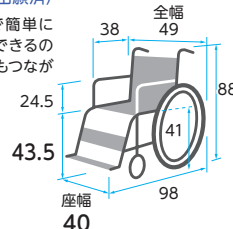

商品名	商品番号	商品コード
CRT-4(ネイビー)	21-6720-0	00122-000566
前輪:6インチ 後輪:14インチ		
折りたたみ:全幅25×全高70.5×全長64(フット・レッグサポートをつけたままの場合88)cm		
ご利用者負担額 (1割)	500円	月額レンタル料金 5,000円
(2割)	1,000円	
(3割)	1,500円	

カルティマ (介助) 多機能タイプ CRT-8

ミキ



重さ
10.5
kg

軽くて、コンパクト!持ち運びに便利な車椅子

非課税

- 介助用
ブレーキレバー
- ひじ当て
ウイング
- スイング
アウト
- ノーバンク
タイヤ
- ひじ当て
高さ調節
- 背張り
調節
- ショックス
キャスター
- グリップ
高さ調節
- クッション



新ハイパーXフレーム

車椅子の心臓部であるXフレームを見直し、軽量化と剛性を両立。更に乗心地もアップしました。

ワンハンドブレーキ(特許出願済)

左右いずれかの一方のレバーを引くことで、両輪の駐車ブレーキをかけることができます。また、伸縮延長レバーを伸ばすと軽力でブレーキを操作することができます。

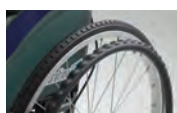

軽量ハイポリマータイヤ(黒)

従来より軽量のメンテナンスフリーのノーバンクタイヤ。パンクや空気漏れの心配がないので、とても便利です。

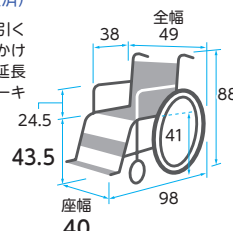

商品名	商品番号	商品コード
CRT-8(ネイビー)	21-6724-0	00122-000574
前輪:6インチ 後輪:14インチ		
折りたたみ:全幅25×全高70.5×全長64(フット・レッグサポートをつけたままの場合88)cm		
ご利用者負担額 (1割)	600円	月額レンタル料金 6,000円
(2割)	1,200円	
(3割)	1,800円	

カルッタ (介助) CRT-2

ミキ



重さ
9.1
kg

非課税

- 介助用
ブレーキレバー
- ひじ当て
ウイング
- スイング
アウト
- ノーバンク
タイヤ
- ひじ当て
高さ調節
- 背張り
調節
- ショックス
キャスター
- グリップ
高さ調節
- クッション

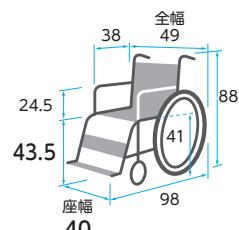

商品名	商品番号	商品コード
CRT-2(ネイビー)	21-6718-0	00122-000562
前輪:6インチ 後輪:14インチ 折りたたみ:全幅25×全高70.5×全長85cm		
ご利用者負担額 (1割)	400円	月額レンタル料金 4,000円
(2割)	800円	
(3割)	1,200円	

カルティマ (介助) CRT-6

ミキ

左右いずれか駐車ブレーキをかける
両輪にブレーキがかかる「ワンハンドブレーキ仕様」

非課税

- 介助用
ブレーキレバー
- ひじ当て
ウイング
- スイング
アウト
- ノーバンク
タイヤ
- ひじ当て
高さ調節
- 背張り
調節
- ショックス
キャスター
- グリップ
高さ調節
- クッション



重さ
9.1
kg

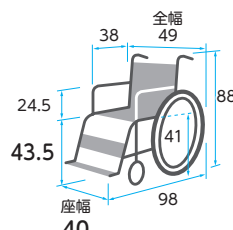

商品名	商品番号	商品コード
CRT-6(ネイビー)	21-6722-0	00122-000570
前輪:6インチ 後輪:14インチ 折りたたみ:全幅25×全高70.5×全長85cm		
ご利用者負担額 (1割)	500円	月額レンタル料金 5,000円
(2割)	1,000円	
(3割)	1,500円	

ベッド・
ベッド
付属品



車椅子・車椅子付属品

床ずれ
防止用具

スキット1 (介助) SKT-1

ミキ



体位
変換器

認知症
老人徘徊
感知機器

手すり

重さ
9.9
kg

歩行
補助杖

スキット2 (介助) SKT-2

ミキ



歩行者

車椅子・
車椅子
付属品

スロープ

重さ
12.7
kg

移動用
リフト・
つり具

イージーフィット (介助) MEF-16/MEF-14

ミキ



介護保険
購入
対象品

販売品

情報

重さ
14.2
kg

重さ
14
kg

MEF-16 MEF-14

軽くて、コンパクト! 持ち運びに便利な車椅子

全幅わずか47cm (折りたたみ時20cm) の軽量コンパクトタイプです。

シート幅 40cm 耐荷重は安心の100kg



全幅 47cm



20cm

コンパクトに収納
できます。

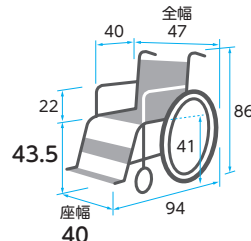

商品名	商品番号	商品コード
SKT-1	21-5296-0	00122-000319
前輪: 6インチ 後輪: 14インチ 折りたたみ: 全幅20×全高66.5×全長85cm		
ご利用者 負担額 (1割)	500 円	月額レンタル料金 5,000 円
(2割)	1,000 円	
(3割)	1,500 円	

非課税

- 介助用
フレイク
スイング
アウト
ノーバンク
タイヤ
- ひじ当て
ウイング
- 背張り
調整
- ジョックス
キャスト
- クッション
- ひじ当て
高さ調整
- グリップ
高さ調整

軽くて、コンパクト! 持ち運びに便利な車椅子

全幅48cm、狭い場所もスイスイ移動できるスレンダー車椅子、
多機能タイプ。持ち運びや車への積み込みも便利です。



コンパクトに収納できます。

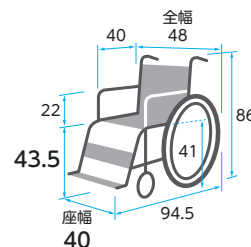

商品名	商品番号	商品コード
SKT-2	21-5279-0	00122-000320
前輪: 6インチ 後輪: 14インチ 折りたたみ: 全幅21×全高69.5×全長65cm		
ご利用者 負担額 (1割)	550 円	月額レンタル料金 5,500 円
(2割)	1,100 円	
(3割)	1,650 円	

非課税

- 介助用
フレイク
スイング
アウト
ノーバンク
タイヤ
- ひじ当て
ウイング
- 背張り
調整
- ジョックス
キャスト
- クッション
- ひじ当て
高さ調整
- グリップ
高さ調整

アームサポートが跳ね上がり、フット・レッグサポートが
外側へひらく、移乗に便利な車椅子

※体型や状況に合わせて選べる2サイズ、ひじ高調整機能付

「座幅調整」「座面高調整」が簡単で時間を大幅に節約。
必要な工具は、5mmの六角レンチ1本のみ!

MEF-16

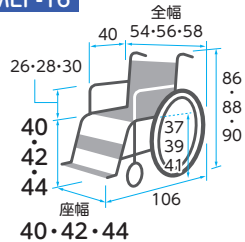

MEF-14

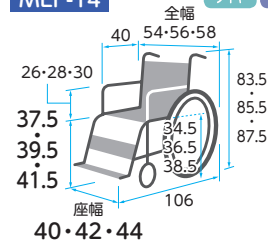

※前座高・後座高・ひじ高はクッションの厚み含まず

商品名	商品番号	商品コード
MEF-16	21-6775-0	00122-000580
前輪: 6インチ 後輪: 16インチ 折りたたみサイズ: 全幅29×全高64・66・68×全長72.5cm クッション厚さ: 3cm		
MEF-14	21-6777-0	00122-000579
前輪: 5インチ 後輪: 14インチ 折りたたみサイズ: 全幅29×全高61.5・63.5・65.5×全長72.5cm クッション厚さ: 3cm		
ご利用者 負担額 (1割)	600 円	月額レンタル料金 6,000 円
(2割)	1,200 円	
(3割)	1,800 円	

非課税

- 介助用
フレイク
スイング
アウト
ノーバンク
タイヤ
- ひじ当て
ウイング
- 背張り
調整
- ジョックス
キャスト
- クッション
- ひじ当て
高さ調整
- グリップ
高さ調整

税込価格で表記しています。(**非課税** ※非課税 と表記のない商品に限る) **単位:CM**

サービスコード/車椅子 介護給付:171001 予防給付:671001/車椅子付属品 介護給付:171002 予防給付:671002

ベッド・
ベッド
付属品

カルッタ (介助) CRT-4-CZ (ネイビー)

ミキ



重さ
11.2
kg

超軽量・コンパクトのCRTシリーズのモジュールタイプに、
移乗がスムーズにできる「ウイング・スイングアウト仕様」
が追加されました。

非課税

- 介助用 フレームカバー
- ひじ当て ウイング
- ひじ当て 高さ調節
- スイングアウト
- 背張り調節
- グリップ 高さ調節
- ノーパンクタイヤ
- ショックスキャスター
- クッション



バックインナーサポート・座インナーシート
軽量ハイポリマータイヤ(黒)
SKブレーキ
スイングアウト
ウイング

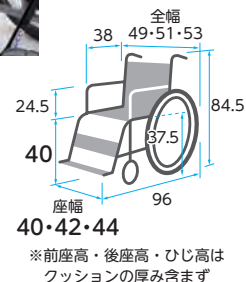

商品名	商品番号	商品コード
CRT-4-CZ(ネイビー)	21-7369-0	00122-000639
前輪:6インチ 後輪:14インチ 折りたたみ:全幅25×全高67×全長82cm クッション厚さ:3cm		
ご利用者負担額 (1割)	550 円	月額レンタル料金 5,500 円
	(2割) 1,100 円	
	(3割) 1,650 円	

床ずれ
防止用具

体位
変換器

認知症
老人徘徊
感知機器

手すり

カルッタ (介助) CRT-SG-10-CZ

ミキ



重さ
13.7
kg

スムーズに移乗ができるウイング・スイングアウト車いす。
座面高とシート幅の両方を調整できる多機能モデルです。

非課税

- 介助用 フレームカバー
- ひじ当て ウイング
- ひじ当て 高さ調節
- スイングアウト
- 背張り調節
- グリップ 高さ調節
- ノーパンクタイヤ
- ショックスキャスター
- クッション



スライド延長ブレーキ
ワンタッチ式ステップ
ワンタッチキャスタ
ウェブ型ハンドリム(自走)
反射板付き樹脂ホイール(介助)
ハイポリマータイヤ(黒)

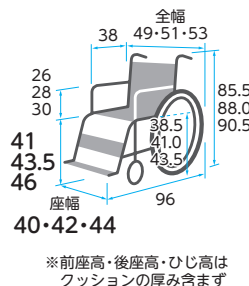

商品名	商品番号	商品コード
CRT-SG-10-CZ(ネイビー)	21-7919-0	00122-000699
前輪:6インチ 後輪:14インチ 折りたたみ:全幅27×全高68・73×全長83cm クッション厚さ:3cm		
ご利用者負担額 (1割)	600 円	月額レンタル料金 6,000 円
	(2割) 1,200 円	
	(3割) 1,800 円	

歩行
補助杖

歩行者

車椅子・
車椅子
付属品

スロープ

移動用
リフト・
つり具

エアフィッツ・プレミアム (介助)

ミキ

体格・症状の変化に合わせて簡単調整。
モジュール機能でより快適に。



重さ
18.4
kg

キャメル (W10)

ホイールチェアからホイールソファへ。
空気で支えるナチュラルシーティング車椅子。

非課税

- 介助用 フレームカバー
- ひじ当て ウイング
- ひじ当て 高さ調節
- スイングアウト
- 背張り調節
- グリップ 高さ調節
- ノーパンクタイヤ
- ショックスキャスター
- クッション

良好な座位姿勢を維持するのに大切なのが、体圧調整能力。

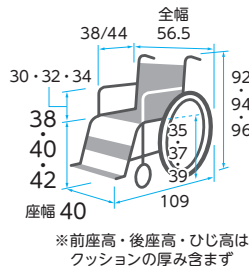
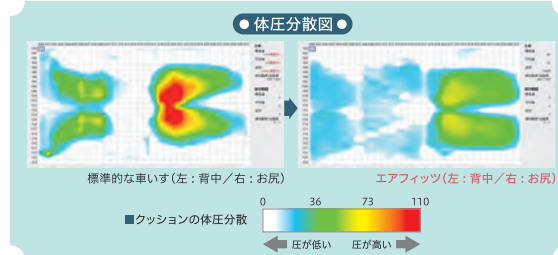

商品名	商品番号	商品コード
エアフィッツ AFP-16	21-7489-0	00122-000654
前輪:6インチ 後輪:16インチ 折りたたみ:全幅31×全高69・69・71×全長77cm クッション厚さ:8cm		
ご利用者負担額 (1割)	600 円	月額レンタル料金 6,000 円
	(2割) 1,200 円	
	(3割) 1,800 円	

介護保険
購入
対象品

販売品

情報

ベッド・
ベッド
付属品



車椅子・車椅子付属品

床ずれ
防止用具

スキット2000 (介助) SKT-2000

ミキ

体位
変換器

認知症
老人徘徊
感知機器

手すり

重さ
16.3
kg



スイングアウト
乗車の際、フット・レッグサポートを回転させるように開けたり、取り外すことができます。よく壁にぶつかる場所でもあるので、さらに強度をアップしました。



高さ調整式アームサポート
ご利用される方に合わせて、アームサポートの高さを調整できます。

アームサポートが跳ね上がり、フット・レッグサポートが外側へひらく、移乗に便利な車椅子



座面高モジュール シート幅モジュール 身体状況や使用環境の変化に応じて、「座面高・シート幅」をそれぞれ3段階に調整することができます。

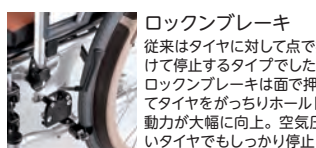

テンション調整式シート
シーティングの心地よさを追求し生み出された調整式シートです。座ったまま調整ができるようになりました。

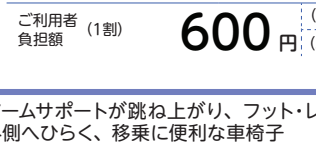

ロックブレーキ
従来はタイヤに対して点で押し付けて停止するタイプでしたが、ロックブレーキは面で押し付けてタイヤをがっちりホールド。制動力が大幅に向上。空気圧の低いタイヤでもしっかり停止します。

- 介助用フレイクバール
- ひじ当てウイング
- スイングアウト
- ノーバンクタイヤ
- ひじ当て高さ調節
- 背張り調節
- ジョックスキャスター
- グリップ高さ調節
- クッション

非課税

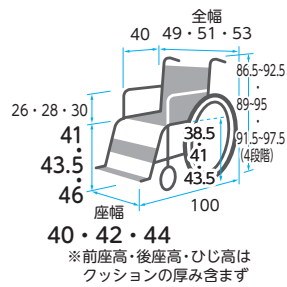

商品名	商品番号	商品コード
SKT-2000(ブルー)	21-6210-0	00122-000525
前輪: 6インチ 後輪: 14インチ 折りたたみ: 全幅27×全高66.5・69・71.5×全長66cm クッション厚さ: 6cm		
ご利用者負担額 (1割)	600 円	(2割) 1,200 円 (3割) 1,800 円
月額レンタル料金	6,000 円	

歩行
補助杖

ラクーネ2 (自走)

ミキ

歩行者

車椅子・
車椅子
付属品

スロープ

重さ
20.5
kg



アームサポートが跳ね上がり、フット・レッグサポートが外側へひらく、移乗に便利な車椅子

身体を持ち上げなくても横からの移乗が簡単にでき、ベッド等への移乗負担を軽減。アームサポートを持ち上げるだけで駆動輪が後方へ移動、サイドガード(横板)を倒すとサイドガードがトランスファーボードになります。

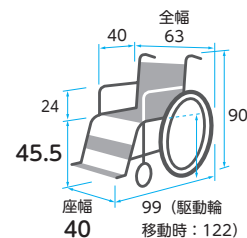

商品名	商品番号	商品コード
ラクーネ2	21-5940-0	00122-000477
前輪: 6インチ 後輪: 22インチ		
折りたたみ: 全幅38.5×全高78×全長75cm		
ご利用者負担額 (1割)	700 円	(2割) 1,400 円 (3割) 2,100 円
月額レンタル料金	7,000 円	

- 介助用フレイクバール
- スイングアウト
- ノーバンクタイヤ
- ひじ当てウイング
- 背張り調節
- ジョックスキャスター
- ひじ当て高さ調節
- グリップ高さ調節
- クッション

非課税

介護保険
購入
対象品

販売品

情報

ラクーネ3 (介助)

ミキ

重さ
15
kg



アームサポートが跳ね上がり、フット・レッグサポートが外側へひらく、移乗に便利な車椅子

身体を持ち上げなくても横からの移乗が簡単にでき、ベッド等への移乗負担を軽減。アームサポートを持ち上げるだけで駆動輪が後方へ移動、サイドガード(横板)を倒すとサイドガードがトランスファーボードになります。



足踏みブレーキ付

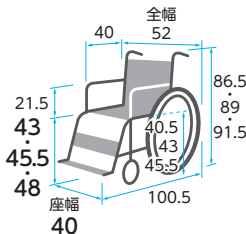

商品名	商品番号	商品コード
ラクーネ3	21-5941-0	00122-000486
前輪: 6インチ 後輪: 14インチ		
折りたたみ: 全幅25×全高67・69.5・72×全長65.2cm		
ご利用者負担額 (1割)	700 円	(2割) 1,400 円 (3割) 2,100 円
月額レンタル料金	7,000 円	

- 介助用フレイクバール
- スイングアウト
- ノーバンクタイヤ
- ひじ当てウイング
- 背張り調節
- ジョックスキャスター
- ひじ当て高さ調節
- グリップ高さ調節
- クッション

非課税

税込価格で表記しています。(非課税 ※非課税と表記のない商品に限る) 単位:CM

サービスコード/車椅子 介護給付:171001 予防給付:671001/車椅子付属品 介護給付:171002 予防給付:671002

ベッド・
ベッド
付属品

床ずれ
防止用具

体位
変換器

認知症
老人徘徊
感知機器

手すり

歩行
補助杖

歩行者

車椅子・
車椅子
付属品

スロープ

移動用
リフト・
つり具

介護保険
購入
対象品

販売品

情報

スキット500 (自走) SKT-500

ミキ

非課税

- 介助用 フレーキバー
- ひじ当て ウィング
- ひじ当て 高さ調節
- スイングアウト
- 背張り調節
- グリップ 高さ調節
- ノーパンクタイヤ
- ジョックスキャスター
- クッション

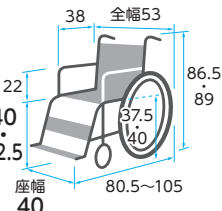

重さ 18 kg

商品名	商品番号	商品コード
SKT-500 (ブルー)	21-7819-0	00122-000553
前輪:4インチ 後輪:20インチ 折りたたみ:全幅28.5×全高63・65.5×全長70cm		
ご利用者負担額 (1割)	600 円	(2割) 1,200 円 (3割) 1,800 円
月額レンタル料金	6,000 円	

スキット600 (介助) SKT-600

ミキ

非課税

- 介助用 フレーキバー
- ひじ当て ウィング
- ひじ当て 高さ調節
- スイングアウト
- 背張り調節
- グリップ 高さ調節
- ノーパンクタイヤ
- ジョックスキャスター
- クッション

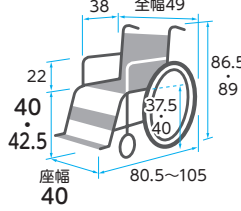

重さ 17.5 kg

商品名	商品番号	商品コード
SKT-600 (ブルー)	21-7820-0	00122-000554
前輪:4インチ 後輪:14インチ 折りたたみ:全幅24.5×全高63・65.5×全長70cm		
ご利用者負担額 (1割)	600 円	(2割) 1,200 円 (3割) 1,800 円
月額レンタル料金	6,000 円	

スキット5 (屋内6輪車) SKT-5

ミキ

非課税

- 介助用 フレーキバー
- ひじ当て ウィング
- ひじ当て 高さ調節
- スイングアウト
- 背張り調節
- グリップ 高さ調節
- ノーパンクタイヤ
- ジョックスキャスター
- クッション

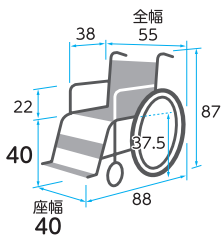
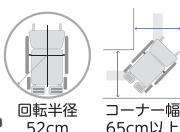

重さ 15.2 kg

商品名	商品番号	商品コード
SKT-5	21-5678-0	00122-000444
キャスター:前・後4インチ タイヤ:20インチ 折りたたみ:全幅28.5×全高64×全長73.5cm		
ご利用者負担額 (1割)	600 円	(2割) 1,200 円 (3割) 1,800 円
月額レンタル料金	6,000 円	

スキット6 (介助) SKT-6

ミキ

非課税

- 介助用 フレーキバー
- ひじ当て ウィング
- ひじ当て 高さ調節
- スイングアウト
- 背張り調節
- グリップ 高さ調節
- ノーパンクタイヤ
- ジョックスキャスター
- クッション

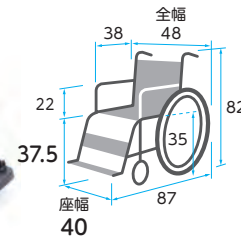

重さ 14.7 kg

商品名	商品番号	商品コード
SKT-6	21-5679-0	00122-000375
前輪:4インチ 後輪:14インチ 折りたたみ:全幅23×全高62×全長69cm		
ご利用者負担額 (1割)	600 円	(2割) 1,200 円 (3割) 1,800 円
月額レンタル料金	6,000 円	

ネクストコア-くるり

松永製作所

〈背張り調整により座位姿勢のバランス維持をサポートする車椅子〉

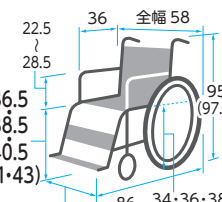

重さ 18.5 kg 自走 低床 NEXT-70B

重さ 19 kg 自走 中床 NEXT-71B

※ () は NEXT-71B サイズ ※前座高・後座高・ひじ高はクッションの厚み含まず

商品名	商品番号	商品コード
NEXT-70B 低床 自走(ブルー)	21-6377-0	00066-000335
NEXT-71B 中床 自走(ブルー)	21-6375-0	00066-000333

商品名	商品番号	商品コード
前輪:4インチ 後輪:20 (22) インチ 後方キャスター:4インチ 折りたたみ:全幅34×全高65 (67.5) ×全長86cm クッション厚:前方3cm後方2cm		
ご利用者負担額 (1割)	700 円	(2割) 1,400 円 (3割) 2,100 円
月額レンタル料金	7,000 円	

小回り性能と座位姿勢の安定化にこだわった6輪車椅子中・低床モデルです。

〈アームサポートが跳ね上がり移乗に便利な車椅子〉

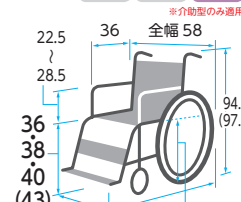

重さ 17.2 kg 介助 低床 NEXT-80B

重さ 18 kg 介助 中床 NEXT-81B

※ () は NEXT-81B サイズ ※前座高・後座高・ひじ高はクッションの厚み含まず

商品名	商品番号	商品コード
NEXT-80B 低床 介助(ブルー)	21-6378-0	00066-000336
NEXT-81B 中床 介助(ブルー)	21-6376-0	00066-000334

商品名	商品番号	商品コード
前輪:4インチ 後輪:12 (16) インチ 後方キャスター:4インチ 折りたたみ:全幅34×全高64.5 (67.5) ×全長86cm クッション厚:前方3cm後方2cm		
ご利用者負担額 (1割)	700 円	(2割) 1,400 円 (3割) 2,100 円
月額レンタル料金	7,000 円	

ベッド・
ベッド
付属品



車椅子・車椅子付属品

床ずれ
防止用具

モダンシリーズ(介助) KMD-R12

カワムラサイクル

リクライニング時の背ずれを抑制した
新ティルト&リクライニング車いす。

非課税

- 介助用
ブレーキレバー
- ひじ当て
ウイング
- ひじ当て
高さ調節
- スイング
アウト
- 背張り
調節
- グリップ
高さ調節
- ノーパンク
タイヤ
- ショックス
キャスター
- クッション
- ティルト
- リクライニング

体位
変換器

認知症
老人徘徊
感知機器

手すり

歩行
補助杖

歩行器



重さ
28
kg

新ティルト&リクライニング機構

スラリク機構

バックサポートを“倒す・起こす”の動作を繰り返しても背中がズレにくく、安定した座位が保てます。



リクライニング時 身体が安定

リクライニング動作に伴い、ランバー角度も可変。



足ズレ抑制のエレベーター式 フット・レッグサポート

自然な足の軌道を描く新しいエレベーター式機構。しっかりと適切な状態で脚を支えることで、長時間座っていても疲れにくくなります。



クリックブレーキ

“踏んで”ブレーキ、“踏んで”解除。リクライニング状態や前方からの操作もラクラク。



リムーブズ

バッククッション裏のベルトに挟み込むだけの簡単装着。ポケット状のベルトに装着するだけで中材のストロービーズが優しくホールド。装着する位置や方法でバッククッションが立体的な形状に変化します。座っている状態でも微調整が可能。また、通気性も良く、手洗い可能。

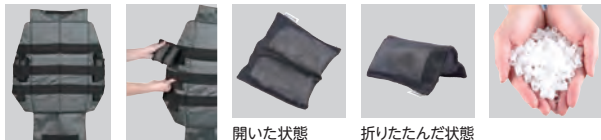

車椅子・
車椅子
付属品

スロープ

移動用
リフト・
つり具

リクライニング操作で発生する”背ずれ”を抑制

ティルト時
シート調整角度:5~20°
<無段階調整>



リクライニング時
バックサポート調整角度:95~145°
<無段階調整>

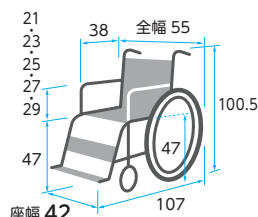
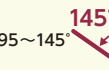

※前座高・後座高・ひじ高はクッションの厚み含まず

※手押しハンドル高さ、全長、全高、フットサポート・シート間距離は、バックサポートを最も起こした時の寸法です。

商品名	商品番号	商品コード
KMD-R12(チャコルグレー)	21-7929-0	00160-000347
前輪:6インチ 後輪:12インチ 折りたたみ:全幅35×全高83×全長90cm		
ご利用者負担額 (1割)	1,000円	(2割) 2,000円 (3割) 3,000円
		月額レンタル料金 10,000円

ぴったりフィットくるーん KPFK-12

カワムラサイクル

座と背シートの角度はそのまま後方に倒れるティルト機能に加え、背シートの角度調整も可能なリクライニング機能付き

非課税

- 介助用
ブレーキレバー
- ひじ当て
ウイング
- ひじ当て
高さ調節
- スイング
アウト
- 背張り
調節
- グリップ
高さ調節
- ノーパンク
タイヤ
- ショックス
キャスター
- クッション
- ティルト
- リクライニング

介護保険
購入
対象品

販売品

情報



重さ
21.5
kg

【ぴったりフィット機構】

<国内特許取得済> バックサポートを“倒す・起こす”の動作を繰り返しても、お尻がズレにくく、安定した座位が保てます。



【スキニーズベルト】

背中の張り調節部に伸縮する部分を設けました。この部分の「スキマ」の空き方を見ながらベルトの張りなおしをすることで、従来より簡単に調節することができます。

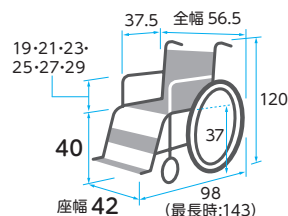

※前座高・後座高・ひじ高はクッションの厚み含まず

商品名	商品番号	商品コード
KPFK-12	21-6524-0	00160-000250
前輪:6インチ 後輪:12インチ 折りたたみ:全幅35×全高77×全長72cm クッション厚さ:7cm		
ご利用者負担額 (1割)	800円	(2割) 1,600円 (3割) 2,400円
		月額レンタル料金 8,000円

税込価格で表記しています。(非課税 ※非課税と表記のない商品に限る) 単位:CM

サービスコード/車椅子 介護給付:171001 予防給付:671001/車椅子付属品 介護給付:171002 予防給付:671002

ベッド・
ベッド
付属品

床ずれ
防止用具

体位
変換器

認知症
老人徘徊
感知機器

手すり

歩行
補助杖

歩行者

車椅子・
車椅子
付属品

スロープ

移動用
リフト・
つり具

介護保険
購入
対象品

販売品

情報

介助用ティルト・リクライニング 6輪車いす

ミキ



トレーリングアーム式サスペンション採用で全長を短縮。狭い場所でも安定した走行と小回りの利便性を実現した車椅子

トレーリングアーム式サスペンションによる段差乗り越え
自在な走行、自由な移動。接地性の良い6輪が、安定した移動をサポート。



小さい回転半径 58cm
ホイールベースを短くした事により回転半径も小さくする事ができ、室内の狭い場所でも簡単に移動できます。

コーナー幅 65cm以上
狭い廊下の角など曲がりにくい場所でも、簡単に切り返しができます。
※ただし、ティルト・リクライニングをしていない状態。

- 非課税
- 介助用フレイクバー
 - ひじ当てウイング
 - ひじ当て高さ調節
 - スイングアウト
 - 背張り調節
 - グリップ高さ調節
 - ノーバンクタイヤ
 - ショックスキャスター
 - クッション
 - ティルト
 - リクライニング

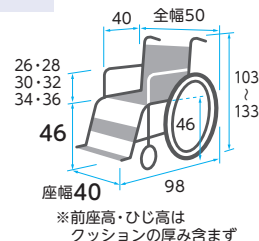

重さ 24.2 kg

商品名	商品番号	商品コード
SKR-8	21-7876-0	00122-000687
前輪:6インチ 後輪:14インチ(再後輪4インチ) ティルト角度:0°~20° リクライニング角度:90°~110° クッション厚さ:4cm 折りたたみ:全幅32×全高73.5×全長74cm 耐荷重:100kg		
ご利用者負担額 (1割)	800 円	(2割) 1,600 円 (3割) 2,400 円
		月額レンタル料金 8,000 円

TRC-3DX/TRC-3DX用マルチエルゴエレベータィング

ミキ



座と背シートの角度はそのまま後方に倒れるティルト機能に加え背シートの角度調整も可能なリクライニング機能付き

TRC-3DX用マルチエルゴエレベータィング



重さ 4.4 kg ※1台分

- 非課税
- 介助用フレイクバー
 - ひじ当てウイング
 - ひじ当て高さ調節
 - スイングアウト
 - 背張り調節
 - グリップ高さ調節
 - ノーバンクタイヤ
 - ショックスキャスター
 - クッション
 - ティルト
 - リクライニング

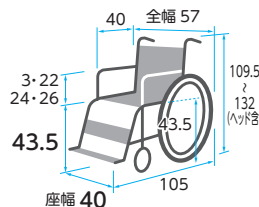

重さ 24.5 kg

エレベータィング時の脚長差によるズレが起りにくく、レッグサポートの位置と角度調整ができることで、最適なサポートが得られます。フットサポートは前後・左右・角度調整が可能。

商品名	商品番号	商品コード
TRC-3DX用マルチエルゴエレベータィング	29-8380-1	00122-000436
左右別々に脚部の角度を無段階(12~71度)調節、ステップ(定台)角度調整(±45度)		
ご利用者負担額 (1割)	150 円	(2割) 300 円 (3割) 450 円
		月額レンタル料金 1,500 円

スキット7 (介助) SKT-7

ミキ

在庫限定品

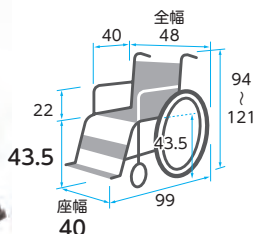

重さ 19 kg

- 非課税
- 介助用フレイクバー
 - ひじ当てウイング
 - ひじ当て高さ調節
 - スイングアウト
 - 背張り調節
 - グリップ高さ調節
 - ノーバンクタイヤ
 - ショックスキャスター
 - クッション
 - ティルト

商品名	商品番号	商品コード
SKT-7	21-5722-0	00122-000433
前輪:6インチ 後輪:14インチ ティルト角度:0°~約30° 折りたたみ:全幅32×全高70×全長72cm 耐荷重:100kg		
ご利用者負担額 (1割)	800 円	(2割) 1,600 円 (3割) 2,400 円
		月額レンタル料金 8,000 円

スキット8 (介助) SKT-8

ミキ

在庫限定品

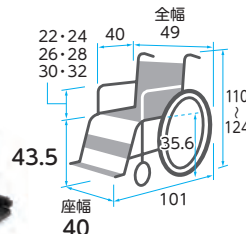

重さ 22.6 kg

- 非課税
- 介助用フレイクバー
 - ひじ当てウイング
 - ひじ当て高さ調節
 - スイングアウト
 - 背張り調節
 - グリップ高さ調節
 - ノーバンクタイヤ
 - ショックスキャスター
 - クッション
 - ティルト
 - リクライニング

商品名	商品番号	商品コード
SKT-8	21-6422-0	00122-000485
前輪:6インチ 後輪:14インチ 折りたたみ:全幅32×全高71×全長72cm ティルト角度:0°~20° リクライニング角度:90°~110°		
ご利用者負担額 (1割)	900 円	(2割) 1,800 円 (3割) 2,700 円
		月額レンタル料金 9,000 円

ベッド・
ベッド
付属品



車椅子・車椅子付属品

床ずれ
防止用具

座位保持自走型 ラクリオ 介助ブレーキ付き

ビジョントピラ

自走しやすく、姿勢が崩れてきたご利用者でも
座位保持でき、長く使うことができます。



重さ
21
kg

プロフィットケア



非課税

- 介助用ブレーキバー
- ひじ当てウイング
- ひじ当て高さ調節
- スイングアウト
- 背張り調節
- グリップ高さ調節
- ノーバンクタイヤ
- ショックスキャスター
- クッション
- シートベルト
- ティルト
- リクライニング

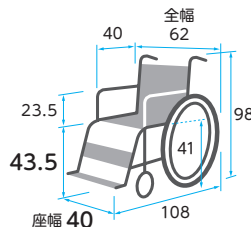

体位
変換器

認知症
老人徘徊
感知機器

手すり

歩行
補助杖

座位保持ティルトリクライニング ラクレスト 介助ブレーキ付/エレベータリング PTH-EL-1

ビジョントピラ

座位保持できない方の姿勢を、
車椅子が変形して長時間サポートします。



重さ
29
kg

エレベータリング PTH-EL-1



- スイングアウトエレベータリング仕様
- フットサポート角度調節機能付き(フラット方向に90度まで無段階)
- ふくらはぎパッド前後調節機能付き(2~3cmの調整幅あり)
- 足保護のための保護カバー付き

非課税

- 介助用ブレーキバー
- ひじ当てウイング
- ひじ当て高さ調節
- スイングアウト
- 背張り調節
- グリップ高さ調節
- ノーバンクタイヤ
- ショックスキャスター
- クッション
- シートベルト
- ティルト
- リクライニング

※「背中・中折れ機能」
「ラチェット式サイドサポート」を示す

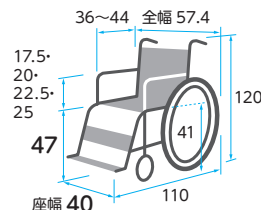

歩行者

車椅子・
車椅子
付属品

スロープ

商品名	商品番号	商品コード
ラクレスト 介助ブレーキ付 PR-2000B	21-7342-0	00495-000067
前輪:6インチ 後輪:14インチ ティルト角度:7~10°		
リクライニング角度:95~152° クッション厚さ:5cm 耐荷重:75kg		
ご利用者負担額 (1割)	900 円	月額レンタル料金 9,000 円
(2割)	1,800 円	
(3割)	2,700 円	

商品名	商品番号	商品コード
エレベータリング PTH-EL-1	29-9671-1	00495-000071
※前座高・後座高・ひじ高はクッションの厚み含まず		
左右別々に脚部の角度を無段階(12~72度)調節、ステップ(定台)角度調整(±45度)		
ご利用者負担額 (1割)	150 円	月額レンタル料金 1,500 円
(2割)	300 円	
(3割)	450 円	

移動用
リフト・
つり具

フルリクライニングキャリアFC-120 レザーシートサイドスカート付

ビジョントピラ

おしりも背中もズレない快適な乗り心地と
介助者の負担軽減を追求



重さ
31
kg



居住性を高める3つの構造



1つのレバーでらくらく4つの動き



非課税

- 介助用ブレーキバー
- ひじ当てウイング
- ひじ当て高さ調節
- スイングアウト
- 背張り調節
- グリップ高さ調節
- ノーバンクタイヤ
- ショックスキャスター
- クッション
- シートベルト
- ティルト
- リクライニング

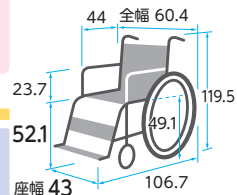

商品名	商品番号	商品コード
フルリクライニングキャリアFC-120	21-7457-0	00495-000050
前輪:6インチ 後輪:12インチ		
リクライニング角度:94~174° クッション厚さ:5~6cm 耐荷重:75kg		
ご利用者負担額 (1割)	1,200 円	月額レンタル料金 12,000 円
(2割)	2,400 円	
(3割)	3,600 円	

介護保険
購入
対象品

販売品

情報

税込価格で表記しています。(**非課税** ※非課税 と表記のない商品に限る) **単位:CM**

サービスコード/車椅子 介護給付:171001 予防給付:671001/車椅子付属品 介護給付:171002 予防給付:671002

ベッド・
ベッド
付属品

マイチルト・コンパクトII

MH-CR2L リフトアップ付
MH-CR2L-SE リフトアップ付

松永製作所

背もたれもより高くなり、より広い面で支えることが可能。
リラックスと自立支援の2つを考えた新マイチルトコンパクトです。



MH-CR2L



MH-CR2L-SE



マイチルト・コンパクトII専用
スイングアウト&
エレベーターユニット(SEのみ)

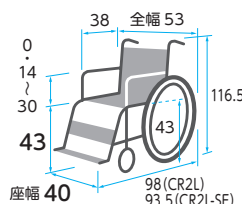

- 非課税**
- 介助用フレイムカバー
 - ひじ当てウイング
 - ひじ当て高さ調節
 - スイングアウト
 - 背張り調節
 - グリップ高さ調節
 - ノーバンクタイヤ
 - ショックレスキャスター
 - クッション
 - ティルト
 - リクライニング

※前座高・後座高・ひじ高はクッションの厚み含まず

床ずれ
防止用具

体位
変換器

認知症
老人徘徊
感知機器

手すり

重さ
27.5
kg

MH-CR2L

重さ
29.3
kg

MH-CR2L-SE

商品名	商品番号	商品コード
MH-CR2L(ネイビー)	21-7532-0	00066-000413

前輪:5インチ後輪:12インチ ティルト角度:0°~30° リクライニング角度:90°~125°

折りたたみ:全幅40×全高79.5×全長98cm 耐荷重:100kg クッション厚さ:6.5cm

ご利用者負担額 (1割)	(2割)	(3割)	月額レンタル料金
1,000円	2,000円	3,000円	10,000円

商品名	商品番号	商品コード
MH-CR2L-SE(ネイビー)	21-7533-0	00066-000414

前輪:5インチ後輪:12インチ ティルト角度:0°~30° リクライニング角度:90°~125°

折りたたみ:全幅40×全高79.5×全長93.5cm 耐荷重:100kg クッション厚さ:6.5cm

ご利用者負担額 (1割)	(2割)	(3割)	月額レンタル料金
1,000円	2,000円	3,000円	10,000円

マイチルト・ミニ3D

MH-SRL-SE F02
スイングアウト&エレベーター・リフトアップ付

松永製作所

座と背シートの角度はそのまま後方に倒れるティルト機能に加え
背シートの角度調整も可能なリクライニング機能付き

4つの“しっかり”でアプローチ

- ①小柄な女性もしっかり奥まで座れる
座シート奥行 35cm のショートサイズ
- ②膝が伸びない人もしっかりと足を乗せる
直下構造のフットサポート
- ③円背の方の背中と背シートのすき間をしっかり埋める
背上部フレーム前折れ「ポジティブ機構」
- ④小柄な方の頭部もしっかりささえる
低い位置から傾く人まで自在に設定



スネークヘッドサポート
既存のヘッドサポートよりも低いポジションから設定ができ、上下・前後・左右まで自在に設定可能です。



リフトアップ機構
リフトアップキャスタを下げること車輪が浮き、真横への移動や旋回が可能。ベッドへの移乗時や、狭い廊下での通行に便利です。

- 非課税**
- 介助用フレイムカバー
 - ひじ当てウイング
 - ひじ当て高さ調節
 - スイングアウト
 - 背張り調節
 - グリップ高さ調節
 - ノーバンクタイヤ
 - ショックレスキャスター
 - クッション
 - ティルト
 - リクライニング

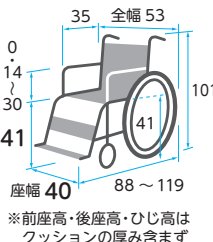

※前座高・後座高・ひじ高はクッションの厚み含まず

歩行
補助杖

歩行者

車椅子・
車椅子
付属品

スロープ

重さ
29
kg

商品名	商品番号	商品コード
MH-SRL-SE F02(ブルー)	21-6858-0	00066-000352

前輪:5インチ 後輪:12インチ ティルト角度:0°~25°

リクライニング角度:90°~110° 耐荷重:100kg クッション厚さ:前6.5cm、後4cm

ご利用者負担額 (1割)	(2割)	(3割)	月額レンタル料金
1,000円	2,000円	3,000円	10,000円

マイチルト・コンパクト-3D MH-CR3D

松永製作所

在庫限定品

座と背シートの角度はそのまま後方に倒れるティルト機能に加え
背シートの角度調整も可能なリクライニング機能付き

ティルト&リクらののにこのスリムさ!
在宅でも使えるマイチルト。

- マイチルト・コンパクトは全幅がなんと53cm!
- お家の中でも抜群の使いやすさの車椅子。
- さらに、姿勢の安定をグンと高める~3Dモデル~がポイント!
- 「立体スリングシート」、
「背フレーム後方曲げ」、
「骨盤&体幹サポートフレーム」
の3つの工夫で、姿勢を3次元的にサポートします。
※立体スリングシートは(有)であい工房の登録商標です。



- 非課税**
- 介助用フレイムカバー
 - ひじ当てウイング
 - ひじ当て高さ調節
 - スイングアウト
 - 背張り調節
 - グリップ高さ調節
 - ノーバンクタイヤ
 - ショックレスキャスター
 - クッション
 - ティルト
 - リクライニング

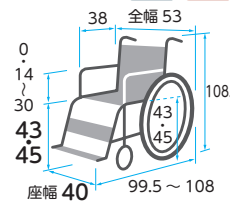

※前座高・後座高・ひじ高はクッションの厚み含まず

介護保険
購入
対象品

販売品

情報

重さ
24.5
kg

商品名	商品番号	商品コード
MH-CR3D(ブルー)	21-5949-0	00066-000307

前輪:6インチ 後輪:12インチ ティルト角度:0°~30°

リクライニング角度:90°~125° 耐荷重:75kg クッション厚さ:前8、後4cm

ご利用者負担額 (1割)	(2割)	(3割)	月額レンタル料金
850円	1,700円	2,550円	8,500円

ベッド・
ベッド
付属品



車椅子・車椅子付属品

床ずれ
防止用具

ブランドフリッター・ユニ ダッシュ シルバーパッケージ

ミキ

シーティングを考え抜いたティルトモジュール。リクライニング、スイングアウト、エレベーター機能をフル装備したパッケージモデルです。



重量
27.5 kg

体位
変換器

認知症
老人徘徊
感知機器

手すり

歩行
補助杖

座と背シートの角度はそのまま後方に倒れるティルト機能に加え背シートの角度調整も可能なリクライニング機能付き



●ティルト機能
(レバー色/オレンジ)

おしり、太ももにかかる体重を背中や腰に分散させることができます。前ずれ防止にもなります。

●リクライニング機能
(レバー色/グリーン)

くつろぎたい時や、姿勢の変換が必要な時に、背もたれの角度を変えることができます。



●カラードレバー
ティルト：オレンジ
リクライニング：グリーン

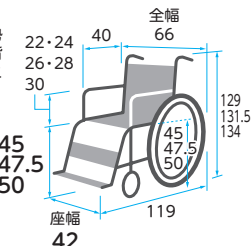

商品名	商品番号	商品コード
GF・UniDash_sp	21-6944-0	00122-000557
前輪：6インチ 後輪：14インチ ティルト角度：0°～40° リクライニング角度：90°～170° 耐荷重：100kg		
ご利用者負担額 (1割)	1,200 円	(2割) 2,400 円 (3割) 3,600 円
月額レンタル料金	12,000 円	

非課税

- 介助用フレイムレバー
- ひじ当てウイング
- ひじ当て高さ調節
- スイングアウト
- 背張り調節
- グリップ高さ調節
- ノーバンクタイヤ
- ショックスキャスター
- クッション
- ティルト
- リクライニング

フルリクライニング車いす RJ-360

いうら

歩行者

車椅子・
車椅子
付属品

スロープ

移動用
リフト・
つり具



重量
36 kg

座と背シートの角度はそのまま後方に倒れるティルト機能に加え、背シートの角度調整も可能なリクライニング機能付き

優れた座位保持効果を発揮する、独自のチルト&リクライニング機能により、体重をやさしく支え、長時間座っていても快適に過ごせます。



(フルフラット状態)

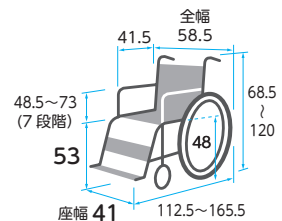

商品名	商品番号	商品コード
RJ-360	21-5406-0	00084-000086
前輪：6インチ 後輪：16インチ チルト角度：6.5°～19.5° リクライニング角度：105°～165° 耐荷重：100kg		
ご利用者負担額 (1割)	1,100 円	(2割) 2,200 円 (3割) 3,300 円
月額レンタル料金	11,000 円	

非課税

- 介助用フレイムレバー
- ひじ当てウイング
- ひじ当て高さ調節
- スイングアウト
- 背張り調節
- グリップ高さ調節
- ノーバンクタイヤ
- ショックスキャスター
- クッション
- ティルト
- リクライニング

ネクストローラー シルバーパッケージII (介助)

ミキ

介護保険
購入
対象品

販売品

情報



重量
24 kg

背シートの角度調整が可能なリクライニング機能付き

身体がズレにくく、介助操作も、軽くスムーズに行いやすい車椅子です。



“次世代リクライニング”

新機能 可倒式ショルダーサポート搭載でさらにホールド感アップ。新発想、座面昇降型リクライニング式車椅子。「身体がズレる」「介助操作が重くて大変」今までのリクライニング式車椅子の欠点をマルチリンク機構が解決。「身体がズレず」に、「介助操作も軽くて安全」なのが、ネクストローラーです。

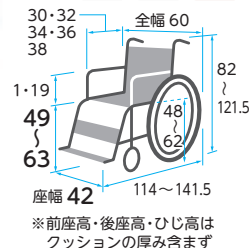

商品名	商品番号	商品コード
ネクストローラーシルバーパッケージII 介助42cm	21-6087-0	00122-000491
前輪：6インチ 後輪：16インチ		
リクライニング角度：100°～170° 耐荷重：100kg		
ご利用者負担額 (1割)	1,050 円	(2割) 2,100 円 (3割) 3,150 円
月額レンタル料金	10,500 円	

非課税

- 介助用フレイムレバー
- ひじ当てウイング
- ひじ当て高さ調節
- スイングアウト
- 背張り調節
- グリップ高さ調節
- ノーバンクタイヤ
- ショックスキャスター
- クッション
- シートベルト
- ティルト
- リクライニング

税込価格で表記しています。(**非課税** ※非課税 と表記のない商品に限る) **単位:CM**

サービスコード/車椅子 介護給付:171001 予防給付:671001 /車椅子付属品 介護給付:171002 予防給付:671002

ベッド・
ベッド
付属品

床ずれ
防止用具

体位
変換器

認知症
老人徘徊
感知機器

手すり

歩行
補助杖

歩行器

車椅子・
車椅子
付属品

スロープ

移動用
リフト・
つり具

介護保険
購入
対象品

販売品

情報

スマートヘッドサポート MS-009

ミキ



幅のスライド調整により
座幅30~44cmの車いすに
取り付けできます。※1

重さ
2.0
kg

車いすの背パイプに簡単に着脱ができます。車いすの背角度、座幅、利用者の姿勢に合わせて、枕の上下・左右・前後の位置、および角度をそれぞれ独立して調整できます。

商品名	商品番号	商品コード
MS-009	29-6760-1	00122-000461
対応可能な座幅(カタログ値): 最小30/最大44cm ※1 一部特殊フレーム除く		
ご利用者 負担額 (1割)	200円	月額レンタル料金 2,000円
	(2割) 400円	
	(3割) 600円	

ワンタッチシートベルト MS-111

ミキ



座位をしっかりと安定させます。

商品名	商品番号	商品コード
MS-111	29-5959-1	00122-000225
サイズ: 幅5×長さ80~100cm		
ご利用者 負担額 (1割)	50円	月額レンタル料金 500円
	(2割) 100円	
	(3割) 150円	

テーブル(大) 横差し前後スライド式

ミキ

重さ
2.5
kg



※取り付けに関しては付属品
適合表をご参照ください。

※使用イメージ

横差し金具・受け金具
前後にスライドが可能です。

車椅子に座ったまま読書や軽作業ができます。テーブルが前後にスライドします。抗菌仕様。

商品名	商品番号	商品コード
テーブル(大) 横差し前後スライド式	29-0370-1	00122-000216
サイズ: 幅60×奥行45×厚さ1.5cm 重さ: 2.5kg		
ご利用者 負担額 (1割)	50円	月額レンタル料金 500円
	(2割) 100円	
	(3割) 150円	

マルチエルゴエレベータィング

ミキ



重さ
4.12
kg

※1台分

マルチエルゴエレベータィング
フットサポートとレッグサポートの細かい
調整が可能です。



重さ
3.9
kg

※1台分

エルゴエレベータィングII
ステップに足を乗せたまま左右別々に
脚部を上げ下げすることができます。

商品名	商品番号	商品コード
マルチエルゴエレベータィング	29-6338-1	00122-000436
左右別々に脚部の角度を無段階(12~71度)調節、ステップ(足台)角度調整(±45度)		
ご利用者 負担額 (1割)	150円	月額レンタル料金 1,500円
	(2割) 300円	
	(3割) 450円	
商品名	商品番号	商品コード
エルゴエレベータィングII	29-6014-1	00122-000383
左右別々に脚部の角度を無段階(12~71度)調節、ステップ(足台)角度調整(90度~120度)		
ご利用者 負担額 (1割)	150円	月額レンタル料金 1,500円
	(2割) 300円	
	(3割) 450円	

延長用レバー MS-131

ミキ

※取り付けに関しては付属品
適合表をご参照ください。



長 短

ブレーキレバーの長さを延長することができます。

商品名	商品番号	商品コード
延長用レバー(長)	29-5303-1	00122-000426
ブレーキレバーを10cm延長		
ご利用者 負担額 (1割)	50円	月額レンタル料金 500円
	(2割) 100円	
	(3割) 150円	
商品名	商品番号	商品コード
延長用レバー(短)	29-5304-1	00122-000425
ブレーキレバーを5cm延長		
ご利用者 負担額 (1割)	50円	月額レンタル料金 500円
	(2割) 100円	
	(3割) 150円	

ブレーキ延長棒

※取り付けに関しては付属品
適合表をご参照ください。

日進医療器

商品名	商品番号	商品コード
+18cm	29-0213-1	00175-Z00024
ご利用者 負担額 (1割)	50円	月額レンタル料金 500円
	(2割) 100円	
	(3割) 150円	

松永製作所

商品名	商品番号	商品コード
+5cm	29-5110-1	00066-000298
+10cm	29-5111-1	00066-000298
ご利用者 負担額 (1割)	50円	月額レンタル料金 500円
	(2割) 100円	
	(3割) 150円	

カワムラサイクル

商品名	商品番号	商品コード
+10cm	29-7584-1	00160-000170
ご利用者 負担額 (1割)	50円	月額レンタル料金 500円
	(2割) 100円	
	(3割) 150円	

ベッド・
ベッド
付属品



車椅子・車椅子付属品

床ずれ
防止用具

杖入れ／杖置き

※取り付けに関しては付属品
適合表をご参照ください。

● **ミキ** 杖入れ (1本用)

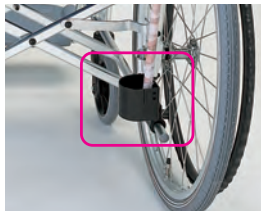

● **カワムラサイクル** 杖置き



● **松永製作所** 杖入れ (大)



● **松永製作所** 杖入れ (小)



体位
変換器

ミキ

商品名	商品番号	商品コード
杖入れ (1本用) MS-132	29-5999-1	00122-000252
ご利用者 負担額 (1割)	50 円	(2割) 100 円 (3割) 150 円
月額レンタル料金	500 円	

松永製作所

商品名	商品番号	商品コード
杖入れ (大) X-WC92-010	29-8337-1	00066-000344
ご利用者 負担額 (1割)	50 円	(2割) 100 円 (3割) 150 円
月額レンタル料金	500 円	

手すり

カワムラサイクル

商品名	商品番号	商品コード
杖置き KY40276	29-8333-1	00160-000169
ご利用者 負担額 (1割)	50 円	(2割) 100 円 (3割) 150 円
月額レンタル料金	500 円	

松永製作所

商品名	商品番号	商品コード
杖入れ (小) PO-09C	29-0150-1	00066-000212
ご利用者 負担額 (1割)	50 円	(2割) 100 円 (3割) 150 円
月額レンタル料金	500 円	

歩行
補助杖

CRT用杖入れ MS-0022

ミキ



歩行器

車椅子・
車椅子
付属品

スロープ

杖を携帯する際に使用します。

商品名	商品番号	商品コード
CRT用杖入れ MS-0022	29-8545-1	00122-000596
ご利用者 負担額 (1割)	100 円	(2割) 200 円 (3割) 300 円
月額レンタル料金	1,000 円	

移動用
リフト・
つり具

CRT用ボンベ架 MS-0026 (CRT-1LoB/1Lo/5Lo用) MS-0027 (CRT-1LoB/1Lo/5Lo以外)

ミキ



MS-0026



MS-0027

酸素ボンベを携帯する際に使用。ベルトによって大きさの調整が可能です。

商品名	商品番号	商品コード
CRT用ボンベ架 MS-0026 (CRT-1LoB/1Lo/5Lo用)	29-8941-1	00122-000600
ご利用者 負担額 (1割)	100 円	(2割) 200 円 (3割) 300 円
月額レンタル料金	1,000 円	
商品名	商品番号	商品コード
CRT用ボンベ架 MS-0027 (CRT-1LoB/1Lo/5Lo以外)	29-8392-1	00122-000601
ご利用者 負担額 (1割)	100 円	(2割) 200 円 (3割) 300 円
月額レンタル料金	1,000 円	

介護保険
購入
対象品

ボンベ架／延長ティッピングバー

※取り付けに関しては付属品
適合表をご参照ください。

ミキ

ボンベ架



延長ティッピングバー



酸素ボンベを携帯する際に使用します。
ベルトによって大きさの調整が可能です。

●機種によってはボンベ架取付けには「延長ティッピングバー-MS-138」の併用が必須となります。

商品名	商品番号	商品コード
ボンベ架 MS-134	29-5918-1	00122-000214
ご利用者 負担額 (1割)	100 円	(2割) 200 円 (3割) 300 円
月額レンタル料金	1,000 円	
商品名	商品番号	商品コード
延長ティッピングバー MS-138	29-6057-1	00122-000387
ご利用者 負担額 (1割)	50 円	(2割) 100 円 (3割) 150 円
月額レンタル料金	500 円	

販売品

情報

NEXT専用 酸素ボンベ架／転倒防止キャスト付

※取り付けに関しては付属品
適合表をご参照ください。

松永製作所

酸素ボンベ架



転倒防止キャスト付



●後方への転倒のおそれがある場合は転倒防止の取り付けをおすすめします。

商品名	商品番号	商品コード
酸素ボンベ架 X-WC91-001	29-8338-1	00066-000345
ご利用者 負担額 (1割)	100 円	(2割) 200 円 (3割) 300 円
月額レンタル料金	1,000 円	
商品名	商品番号	商品コード
転倒防止キャスト付	29-8339-1	00066-000356
ご利用者 負担額 (1割)	50 円	(2割) 100 円 (3割) 150 円
月額レンタル料金	500 円	

税込価格で表記しています。(非課税 ※非課税と表記のない商品に限る) 単位:CM

サービスコード/車椅子 介護給付:171001 予防給付:671001/車椅子付属品 介護給付:171002 予防給付:671002

ベッド・
ベッド
付属品

床ずれ
防止用具

体位
変換器

認知症
老人徘徊
感知機器

手すり

歩行
補助杖

歩行者

車椅子・
車椅子
付属品

スロープ

移動用
リフト・
つり具

介護保険
購入
対象品

販売品

情報

WHILL Model CK2

WHILL



重さ
約 52
kg

(バッテリー含む)

※保険付

誰でも簡単に運転できる操作性と、行く場所を選ばない小回り性能、パワフルな走行性で安心して出かけられます。

非課税

- 介助用
ブレーキレバー
- ひじ当て
ウイング
- ひじ当て
高さ調節
- スイング
アウト
- 背張り
調節
- グリップ
高さ調節
- ノーバンク
タイヤ
- ショックレス
キャスター
- クッション



特別に開発された前輪と高出力のモーターで、最大5cmの段差乗り越えが可能。



左右のモーターを適切に制御することで、横に傾斜した道でもまっすぐ走ることができます。



電動カートでは入れない場所でも、小回り機能でぐらぐら移動。



でこぼこ道や段差乗り越えの衝撃を吸収。長時間走ってもストレスを感じません。

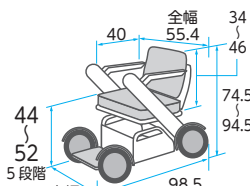

商品名	商品番号	商品コード
WHILL Model CK2	25-6044-0	01520-000028
前輪:10.1インチ 後輪:10.4インチ 連続走行距離:約18km 最高前進速度:6km/h		
満充電までの最大所要時間:5時間 重さ(バッテリー含):約52kg		
ご利用者負担額 (1割)	2,700 円	月額レンタル料金 27,000 円
	(2割) 5,400 円	
	(3割) 8,100 円	

遊歩 アクティブ 介助操作部付

セリオ



重さ
33.2
kg

(バッテリー含む)

※保険付

手動と電動を兼用してもっと活発に。室内から屋外まで行動範囲が広がる。

非課税

- 介助用
ブレーキレバー
- ひじ当て
ウイング
- ひじ当て
高さ調節
- スイング
アウト
- 背張り
調節
- グリップ
高さ調節
- ノーバンク
タイヤ
- ショックレス
キャスター
- クッション



ひじ掛けの高さ調節が可能
ひじ掛けの跳ね上げが可能
足置きのスイングアウト取り外しが可能

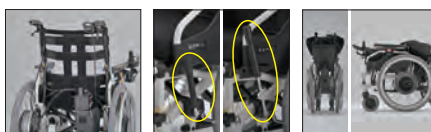

背張りベルトで貼り具合の調整が可能
伸縮タイプの駐車ブレーキを採用
折りたたみ、背折れが可能

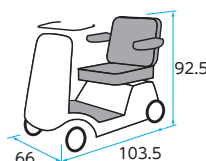

※製品の色や仕様は変更となる場合があります。

商品名	商品番号	商品コード
遊歩 アクティブ 介助操作部付	25-6153-0	00020-000056
最大使用者体重:100kg(積載物含む) 実用登坂角度:6°		
折りたたみ時幅:45cm 速度:(前進)1.2~5.9km/h(後進)0.6~3.0km/h 連続走行距離:25km		
ご利用者負担額 (1割)	3,000 円	月額レンタル料金 30,000 円
	(2割) 6,000 円	
	(3割) 9,000 円	

遊歩 ジョイ 介助操作部付

セリオ



重さ
31
kg

(バッテリー含む)

※保険付

狭い場所も快適に走れるコンパクト。乗り降りもラクラク安心。

非課税

- 介助用
ブレーキレバー
- ひじ当て
ウイング
- ひじ当て
高さ調節
- スイング
アウト
- 背張り
調節
- グリップ
高さ調節
- ノーバンク
タイヤ
- ショックレス
キャスター
- クッション



座面まで下がるひじ掛け
足置きを取り外しが可能
自走用操作部の取り外しが可能



背張りベルトで貼り具合の調整が可能
伸縮タイプの駐車ブレーキを採用
折りたたみ、背折れが可能

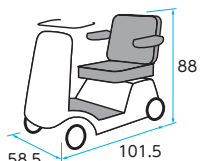

※製品の色や仕様は変更となる場合があります。

商品名	商品番号	商品コード
遊歩 ジョイ 介助操作部付	25-6156-0	00020-000058
最大使用者体重:75kg(積載物含む) 実用登坂角度:6°		
折りたたみ時幅:39cm 速度:(前進)1.1~5.7km/h(後進)0.6~2.9km/h 連続走行距離:20km		
ご利用者負担額 (1割)	3,000 円	月額レンタル料金 30,000 円
	(2割) 6,000 円	
	(3割) 9,000 円	

ベッド・
ベッド
付属品



車椅子・車椅子付属品

床ずれ
防止用具

ミライト・ウイング CRT-ES-4

ミキ

電動アシストで坂道や回転も楽々、
軽やかな移動ができる軽量・コンパクトな車いす。



重さ
17.7
kg
(バッテリー含む)

※保険付

- 非課税
- 介助用 フレーキレバー
 - ひじ当て ウイング
 - ひじ当て 高さ調節
 - スイング アウト
 - 背張り 調節
 - グリップ 高さ調節
 - ノーバンク タイヤ
 - ショックス キャスター
 - クッション
 - シート ベルト
 - ティルト
 - リクライニング

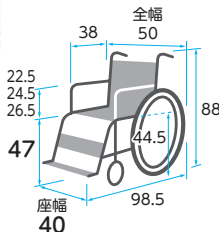

商品名	商品番号	商品コード
ミライト・ウイング	25-6119-0	00122-000685
前輪：6インチ 後輪：14インチ 連続走行距離：約11.5km 登坂角度：14° 耐荷重：100kg 折りたたみ：全幅31×全高70.5×全長69cm 満充電までの最大所要時間：約6時間		
ご利用者負担額 (1割)	2,000 円	月額レンタル料金 20,000 円
(2割)	4,000 円	
(3割)	6,000 円	

体位
変換器

認知症
老人徘徊
感知機器

手すり

歩行
補助杖

歩行者

車椅子・
車椅子
付属品

スロープ

移動用
リフト・
つり具

介護保険
購入
対象品

販売品

情報

アシストホイールライト

ナブテスコ

気軽に利用できる“電動アシスト車椅子”です



重さ
18.4
kg
(バッテリー含む)

※保険付

- 非課税
- 介助用 フレーキレバー
 - ひじ当て ウイング
 - ひじ当て 高さ調節
 - スイング アウト
 - 背張り 調節
 - グリップ 高さ調節
 - ノーバンク タイヤ
 - ショックス キャスター
 - クッション
 - シート ベルト

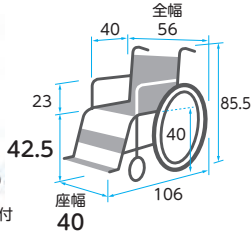

商品名	商品番号	商品コード
アシストホイールライト	25-5945-0	00025-000023
前輪：6インチ 後輪：16インチ 連続走行距離：約7km 登坂角度：10° 耐荷重：75kg 折りたたみ：全幅33.5×全高68×全長106cm 満充電までの最大所要時間：130分		
ご利用者負担額 (1割)	1,500 円	月額レンタル料金 15,000 円
(2割)	3,000 円	
(3割)	4,500 円	

遊歩フジα

セリオ

スタイリッシュで乗り心地抜群。
大容量のフロントバスケットを装備。



重さ
98
kg
(バッテリー含む)

※保険付

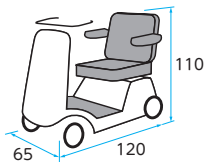

※製品の色や仕様は変更となる場合があります。

商品名	商品番号	商品コード
遊歩フジα	25-6168-0	00020-000059
最大使用者体重：100kg (積載物含む) 最小回転半径：1,450mm 実用登坂角度：10° 段差乗り越高さ：80mm以下 速度：(前進) 0.5~6.0km/h (後進) 0.5~2.0km/h 連続走行距離：28km		
ご利用者負担額 (1割)	2,300 円	月額レンタル料金 23,000 円
(2割)	4,600 円	
(3割)	6,900 円	

遊歩 スキップα

セリオ

狭い場所も安心！操作のしやすい小型モデルに
プラスアルファの安全性。



重さ
90
kg
(バッテリー含む)

※保険付

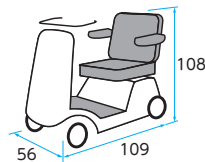

※製品の色や仕様は変更となる場合があります。

商品名	商品番号	商品コード
遊歩 スキップα	25-6027-0	00020-000054
最大使用者体重：75kg (積載物含む) 実用登坂角度：10° 速度：(前進) 0.5~6.0km/h (後進) 0.5~2.0km/h 連続走行距離：24km		
ご利用者負担額 (1割)	2,000 円	月額レンタル料金 20,000 円
(2割)	4,000 円	
(3割)	6,000 円	

遊歩 スマイルα

セリオ

お買い物に最適！大容量の収納力に
プラスアルファの安全性。



重さ
98
kg
(バッテリー含む)

※保険付

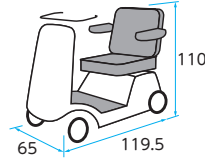

※製品の色や仕様は変更となる場合があります。

商品名	商品番号	商品コード
遊歩 スマイルα	25-6026-0	00020-000053
最大使用者体重：100kg (積載物含む) 実用登坂角度：10° 速度：(前進) 0.5~6.0km/h (後進) 0.5~2.0km/h 連続走行距離：30km		
ご利用者負担額 (1割)	2,300 円	月額レンタル料金 23,000 円
(2割)	4,600 円	
(3割)	6,900 円	

セニアカー ET4DB

スズキ

障害物センサーがお出かけをサポート



重さ
100
kg
(バッテリー含む)

※保険付

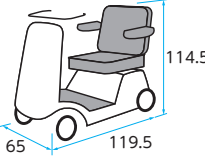

※製品の色や仕様は変更となる場合があります。

商品名	商品番号	商品コード
セニアカー (ET4DB)	25-6125-0	00152-000033
最大使用者体重：100kg (積載物含む) 最小回転半径：1,450mm 実用登坂角度：10° 段差乗り越高さ：75mm 速度：(前進) 1.0~6.0km/h (後進) 1.0~2.0km/h 連続走行距離：31km		
ご利用者負担額 (1割)	2,500 円	月額レンタル料金 25,000 円
(2割)	5,000 円	
(3割)	7,500 円	

税込価格で表記しています。(非課税 ※非課税 と表記のない商品に限る) 単位:CM

サービスコード/車椅子 介護給付:171001 予防給付:671001 /車椅子付属品 介護給付:171002 予防給付:671002

ベッド・
ベッド
付属品

床ずれ
防止用具

体位
変換器

認知症
老人徘徊
感知機器

手すり

歩行
補助杖

歩行器

車椅子・
車椅子
付属品

スロープ

移動用
リフト・
つり具

介護保険
購入
対象品

販売品

情報

アウルCARE

※写真は付属カバーを外した状態です。

加地

フラットタイプ

アウルCARE 40F

厚さ4cmの薄さで足つき性の良いスタンダードタイプ



アウルCARE 60F

適度な厚みで体圧分散性を持つ多用途タイプ



アウルCARE 75F

坐骨部の深い沈み込み量を確保した減圧重視タイプ



コンタータイプ

アウルCARE 70C

アンカー形状により前ずれを防ぐ姿勢保持タイプ



アウルCARE 80C

3D形状で最大限の薄さを実現した汎用性の高い姿勢保持タイプ



アウルCARE 100C

起伏の強い3D形状で沈み込みのあるハイスペックな姿勢保持タイプ



材質/本体: エクスジェル、ウレタンフォーム、ウレタン合成皮革 カバー: ポリエステル・ウレタンフォーム・ウレタンフィルム

商品名	商品番号	商品コード
アウルCARE 40F	29-2500-1	00540-000067

サイズ: 幅40×奥行40×厚さ4 (坐骨部4/大腿部3.5) cm

ご利用者負担額 (1割)	200 円	(2割)	400 円	月額レンタル料金	2,000 円
		(3割)	600 円		

商品名	商品番号	商品コード
アウルCARE 60F	29-2559-1	00540-000068

サイズ: 幅40×奥行40×厚さ6 (坐骨部6/大腿部5.5) cm

ご利用者負担額 (1割)	200 円	(2割)	400 円	月額レンタル料金	2,000 円
		(3割)	600 円		

商品名	商品番号	商品コード
アウルCARE 75F	29-2560-1	00540-000069

サイズ: 幅40×奥行40×厚さ7.5 (坐骨部7.5/大腿部7) cm

ご利用者負担額 (1割)	200 円	(2割)	400 円	月額レンタル料金	2,000 円
		(3割)	600 円		

商品名	商品番号	商品コード
アウルCARE 70C	29-2561-1	00540-000070

サイズ: 幅40×奥行40×厚さ7 (坐骨部4.6/大腿部6.5) cm

ご利用者負担額 (1割)	200 円	(2割)	400 円	月額レンタル料金	2,000 円
		(3割)	600 円		

商品名	商品番号	商品コード
アウルCARE 80C	29-2562-1	00540-000071

サイズ: 幅40×奥行40×厚さ8 (坐骨部3.5/大腿部5) cm

ご利用者負担額 (1割)	200 円	(2割)	400 円	月額レンタル料金	2,000 円
		(3割)	600 円		

商品名	商品番号	商品コード
アウルCARE 100C	29-2563-1	00540-000072

サイズ: 幅40×奥行40×厚さ10 (坐骨部5.5/大腿部7) cm

ご利用者負担額 (1割)	200 円	(2割)	400 円	月額レンタル料金	2,000 円
		(3割)	600 円		

アルファプラクッション/アルファプラフクッション 撥水・防水カバータイプ

タイカ

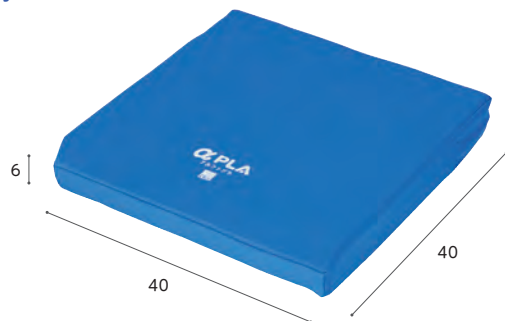

アルファプラクッション(撥水・防水カバータイプ)

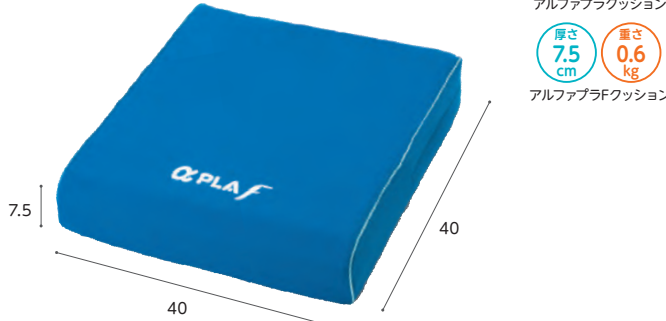

アルファプラフクッション(撥水・防水カバータイプ)

商品名	商品番号	商品コード
アルファプラクッション	29-6552-1	00563-000017

材質/本体: アルファジェル、ウレタンフォーム カバー: 天面・側面/(表)ポリエステル (裏)ポリウレタン 底面/ポリエステル、メタクリル樹脂

ご利用者負担額 (1割)	200 円	(2割)	400 円	月額レンタル料金	2,000 円
		(3割)	600 円		

商品名	商品番号	商品コード
アルファプラフクッション	29-8599-1	00563-000124

材質/本体: ポリウレタンフォーム カバー: 天面・側面/(表)ポリエステル (裏)ポリウレタン 底面/(表)ポリ塩化ビニル (裏)テトロン、レーヨン

ご利用者負担額 (1割)	200 円	(2割)	400 円	月額レンタル料金	2,000 円
		(3割)	600 円		



車椅子・車椅子付属品

床ずれ
防止用具

シー波斯

モルテン

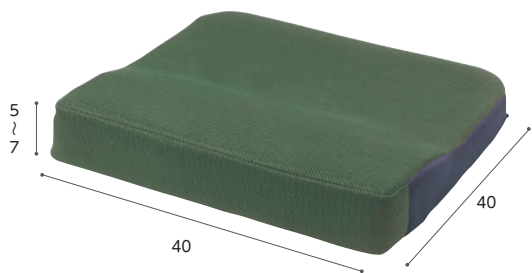
厚さ
5~7
cm 重さ
1.3
kgからだのずり落ちを防ぎ、お尻への圧迫を軽減します。
通気性の高いカバーを採用。取りはがして洗濯も可能。

商品名	商品番号	商品コード
シー波斯	29-0350-1	00054-000030
ご利用者 負担額 (1割)	150円	(2割) 300円 (3割) 450円
		月額レンタル料金 1,500円

体位
変換器認知症
老人徘徊
感知機器

手すり

歩行
補助杖

歩行器

車椅子・
車椅子
付属品

スロープ

移動用
リフト・
つり具介護保険
購入
対象品

販売品

情報

エルダークッション

アイ・ソネックス

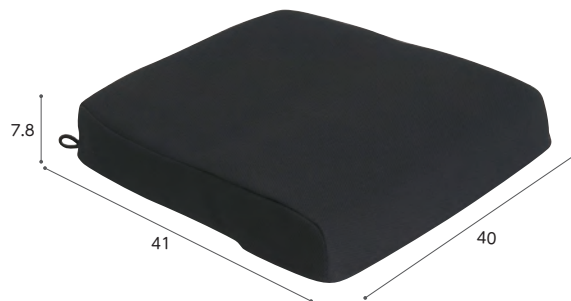
厚さ
7.8
cm 重さ
0.93
kg

立体形状で、前すべりの防止や姿勢の安定がはかれます。

商品名	商品番号	商品コード
エルダークッション	29-5972-1	00149-000020
ご利用者 負担額 (1割)	100円	(2割) 200円 (3割) 300円
		月額レンタル料金 1,000円

マイクッション CK-398

ケープ

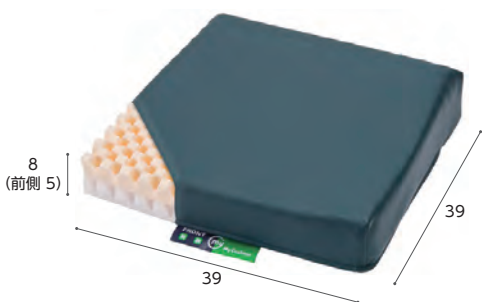
厚さ
8
cm 重さ
0.5
kg

車椅子のスリングシート上での姿勢保持と体圧分散を考えたクッション。

商品名	商品番号	商品コード
CK-398	29-5151-1	00206-000051
材質/本体：ウレタンフォーム、カバー：(上面)ポリエステル、 ウレタンフィルム加工布(防水・抗菌・伸縮)(下面)ナイロン(すべり止め加工)		
ご利用者 負担額 (1割)	100円	(2割) 200円 (3割) 300円
		月額レンタル料金 1,000円

フォリオ CK-405

ケープ

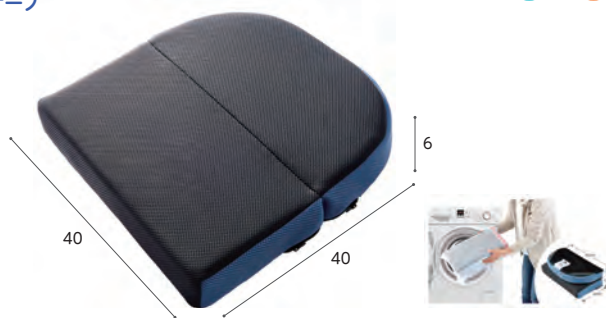
厚さ
6
cm 重さ
0.6
kg通気性も良くお手入れが簡単な素材を使用。クッションを2つ折りにして
洗濯機で丸洗いしたら、あとは自然乾燥でOK。

商品名	商品番号	商品コード
フォリオ CK-405	29-9073-1	00206-000132
材質/アウターカバー：(上面)ポリエステル100%(下面)ターポリン布(すべり止め加工) インナーカバー：ポリエステル100% 中身：ウレタンフォーム		
ご利用者 負担額 (1割)	150円	(2割) 300円 (3割) 450円
		月額レンタル料金 1,500円

ベスポジェルクッション

ケープ

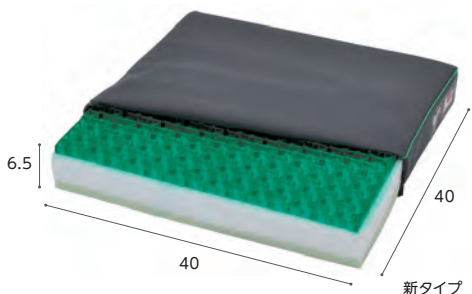
厚さ
6.5
cm 重さ
1.9
kg前後を変えることで、活動補助(足こぎ)と姿勢保持の2種類の用途に対応する
体圧分散クッションです。

商品名	商品番号	商品コード
ベスポジェルクッション	29-6516-1	00206-000072
材質/本体：ポリウレタンジェル、ウレタンフォーム		
カバー：上面：ポリエステル100%、ポリウレタンフィルムラミネート加工布(防水・抗菌・吸湿速乾) 下面：ターポリン布(すべり止め加工、防水)		
ご利用者 負担額 (1割)	200円	(2割) 400円 (3割) 600円
		月額レンタル料金 2,000円

デュオジェルクッション 40×40

ケープ

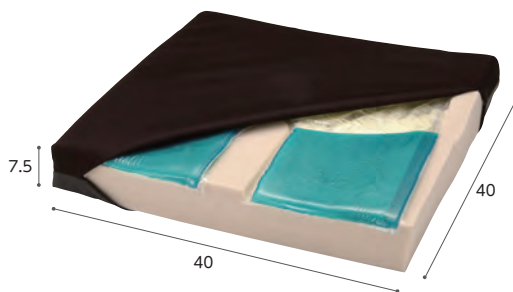
厚さ
7.5
cm 重さ
1.7
kg座位保持が困難で仙骨座りや骨盤後傾を起こしやすい場合も、2種類の
ジェルで安定した姿勢をサポートします。

商品名	商品番号	商品コード
デュオジェルクッション 40×40	29-5922-1	00206-000048
ご利用者 負担額 (1割)	200円	(2割) 400円 (3割) 600円
		月額レンタル料金 2,000円

税込価格で表記しています。(**非課税** ※非課税 と表記のない商品に限る) **単位:CM**

サービスコード/車椅子 介護給付:171001 予防給付:671001 /車椅子付属品 介護給付:171002 予防給付:671002

ベッド・
ベッド
付属品

床ずれ
防止用具

体位
変換器

認知症
老人徘徊
感知機器

手すり

歩行
補助杖

歩行器

車椅子・
車椅子
付属品

スロープ

移動用
リフト・
つり具

介護保険
購入
対象品

販売品

情報

ピタ・シートクッションブレス(PTB65)

ファンディーナ

厚さ 6.5 cm 重さ 1.4 kg

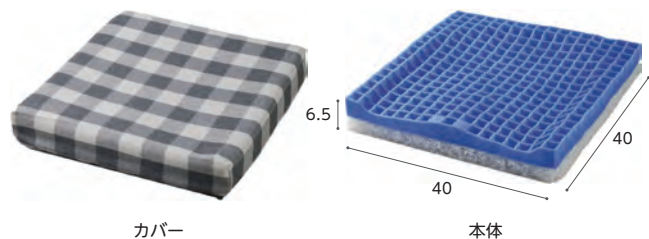

弾力性のある立体格子状ジェルが体圧を分散し、ズレ力を吸収、ジェルの下に配した「ブレスエアア」の柔らかで反発性に優れた積層繊維との二層構造で疲れにくく安定した座位を保ちます。

商品名	商品番号	商品コード
PTB65	29-6816-1	00857-000014
材質/本体:熱可塑性エラストマー(立体格子状ジェル)/指定外繊維(ブレスエアア) カバー:ポリエステル		
ご利用者負担額 (1割)	180円	月額レンタル料金 1,800円
	(2割) 360円	
	(3割) 540円	

ブレイラハイブリッド・ケアシート BRHS-400BL

グローバル産業

厚さ 5.0 cm 重さ 0.85 kg

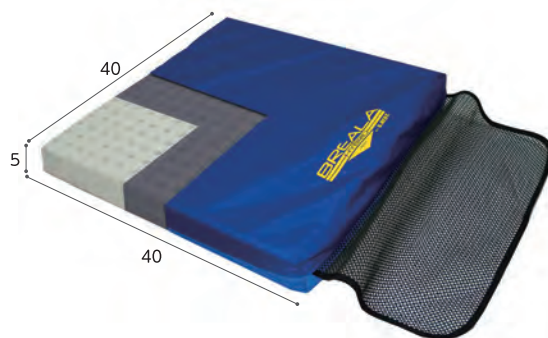

優れた除圧性能で床ずれを防止。透湿防水面と通気面の両面仕様で使い易い。

商品名	商品番号	商品コード
ブレイラハイブリッド・ケアシート	29-6226-1	01149-000014
材質/本体:熱可塑性エラストマー(立体格子状ジェル)/指定外繊維(ブレスエアア) カバー:ポリエステル		
ご利用者負担額 (1割)	150円	月額レンタル料金 1,500円
	(2割) 300円	
	(3割) 450円	

床ずれ予防クッション アクションパッド

アクションジャパン

厚さ 2.5 cm 重さ 4.5 kg

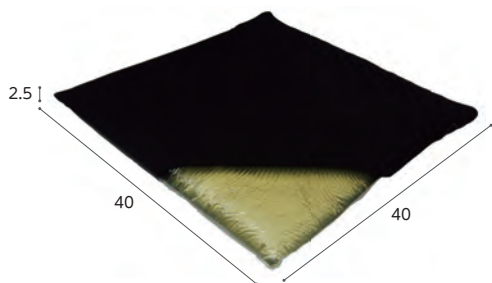

必要最小限のクッション性で、沈み込まず、安定感があります。丸洗い・熱湯消毒可能。

商品名	商品番号	商品コード
アクションパッド	29-0911-1	00428-000005
材質/本体:アクトンドライポリマー カバー:ポリエステル		
ご利用者負担額 (1割)	220円	月額レンタル料金 2,200円
	(2割) 440円	
	(3割) 660円	

リフレックス(40×40)

ユーキ・トレーディング

厚さ 8 cm 重さ 0.7 kg



エアータ입のクッションなのに、面倒なバルブ調節の必要なし。ただ座るだけで、坐骨周辺の床ずれリスクを軽減し、座位の安定を提供します。

商品名	商品番号	商品コード
リフレックス(40×40)	29-6534-1	00468-000034
材質/本体:ウレタンフォーム、ポリエステル カバー:ナイロン		
ご利用者負担額 (1割)	200円	月額レンタル料金 2,000円
	(2割) 400円	
	(3割) 600円	

キューブレナクッション CK-400

ケーブ

厚さ 10 cm 重さ 1.1 kg

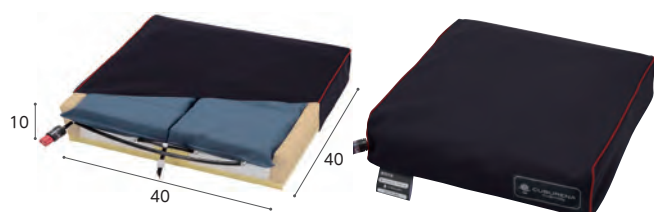

着座後に調圧バルブをあけるだけで10秒後にはエアセル内の空気量を自動で調圧し、療養者の体重や体型に応じた最適な座面を簡単に作ります。

商品名	商品番号	商品コード
キューブレナクッション CK-400	29-7150-1	00206-000081
材質/本体:ウレタンフォーム、ウレタンフィルム カバー:ポリエステル、ターポリン布、ウレタンフィルム		
ご利用者負担額 (1割)	250円	月額レンタル料金 2,500円
	(2割) 500円	
	(3割) 750円	

ロホ・アドトロセレクト ミドルタイプ 8×8セル(カバー付き)

ペルモビール

厚さ 8.5 cm 重さ 1.15 kg

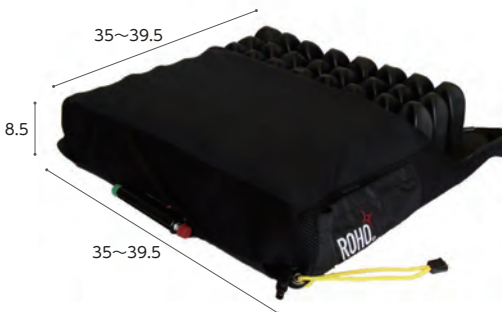

連結したミドルタイプのエアセルが、座位と安定性のカスタマイズという理想的な組み合わせを叶えます。

商品名	商品番号	商品コード
ミドルタイプ	29-7237-1	01300-000042
材質/本体:耐炎禁ネオプレンラバー(100%)、難燃性ラテックス不使用 カバー:難燃性ナイロン		
ご利用者負担額 (1割)	500円	月額レンタル料金 5,000円
	(2割) 1,000円	
	(3割) 1,500円	

ベッド・
ベッド
付属品



車椅子・車椅子付属品

床ずれ
防止用具

タカノクッションMOLA

タカノ

大腿部
スリムタイプ4
コンタータイプ7.5
フラットタイプ6

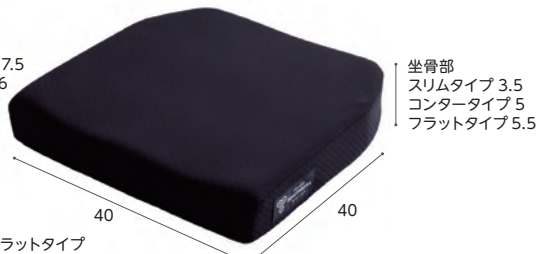

※写真はフラットタイプ

体位
変換器

認知症
老人徘徊
感知機器

手すり

歩行
補助杖

歩行器

車椅子・
車椅子
付属品

スロープ

移動用
リフト・
つり具

介護保険
購入
対象品

販売品

情報

厚さ 4 cm	重さ 約0.8 kg	厚さ 7.5 cm	重さ 約1.1 kg	厚さ 6 cm	重さ 約0.98 kg
※坐骨部3.5cm スリムタイプ		※坐骨部5cm コンタータイプ		※坐骨部5.5cm フラットタイプ	



商品名	商品番号	商品コード
コンター40幅	29-2564-1	00297-000120
フラット40幅	29-2565-1	00297-000121
スリムタイプ40幅	29-3546-1	00297-000126

材質/本体：ウレタンフォーム、ラテックスフォーム インナーカバー：ポリウレタン、ポリエステル
アウターカバー：(表)ポリエステル(裏)滑り止め加工付きPVC

ご利用者 負担額 (1割)	200 円	(2割)	400 円	(3割)	600 円	月額レンタル料金	2,000 円
------------------	-------	------	-------	------	-------	----------	---------

FC-ファイン

アイ・ソネックス

ジャバラスリットが骨ばった背中や座骨をやさしく守ります

背クッション



座クッション (防水)



商品名	商品番号	商品コード	
ロングタイプ	29-2194-1	00149-000057	
ご利用者 負担額 (1割)	100 円	(2割) 200 円 (3割) 300 円	月額レンタル料金 1,000 円
商品名	商品番号	商品コード	
ショートタイプ	29-2195-1	00149-000056	
ご利用者 負担額 (1割)	100 円	(2割) 200 円 (3割) 300 円	月額レンタル料金 1,000 円

商品名	商品番号	商品コード	
ハイタイプ	29-2196-1	00149-000059	
ご利用者 負担額 (1割)	100 円	(2割) 200 円 (3割) 300 円	月額レンタル料金 1,000 円
商品名	商品番号	商品コード	
ロータイプ	29-2197-1	00149-000058	
ご利用者 負担額 (1割)	100 円	(2割) 200 円 (3割) 300 円	月額レンタル料金 1,000 円

税込価格で表記しています。(**非課税** ※非課税 と表記のない商品に限る) **単位:CM**

サービスコード/スロープ 介護給付:171008 予防給付:671008

ベッド・
ベッド
付属品

エコ段差スロープN

マツ六

レ販
対象置くだけで「つまずき」の原因の
段差を解消!

76

商品名	高さ (cm)	奥行き (cm)	重さ (kg)	商品番号	商品コード	ご利用者負担額(1割)	ご利用者負担額(2割)	ご利用者負担額(3割)	月額レンタル料金
10N	1	4	0.2	28-1030-1	01265-000120	50円	100円	150円	500円
14N	1.4	6	0.3	28-1016-1	01265-000095	50円	100円	150円	500円
20N	2	8	0.6	28-1017-1	01265-000096	50円	100円	150円	500円
25N	2.5	10	1	28-1018-1	01265-000097	50円	100円	150円	500円
30N	3	12	1.3	28-1019-1	01265-000098	50円	100円	150円	500円
35N	3.5	14	1.9	28-1026-1	01265-000116	50円	100円	150円	500円
40N	4	16	2.3	28-1027-1	01265-000117	50円	100円	150円	500円
45N	4.5	18	2.9	28-1028-1	01265-000118	50円	100円	150円	500円
50N	5	20	3.6	28-1029-1	01265-000119	50円	100円	150円	500円
55N	5.5	22	4.7	28-1031-1	01265-000121	50円	100円	150円	500円
60N	6	24	5.7	28-1032-1	01265-000122	50円	100円	150円	500円

床ずれ
防止用具体位
変換器認知症
老人徘徊
感知機器

手すり

歩行
補助杖

歩行器

車椅子・
車椅子
付属品

スロープ

移動用
リフト・
つり具介護保険
購入
対象品

販売品

情報

安心のご提案

対応段差 全11タイプで室内の段差に幅広く対応します!

滑りにくく、足にソフトな素材

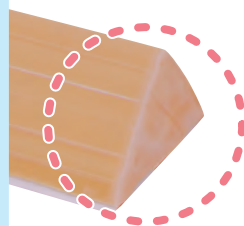

端部は安心のラウンド加工

車椅子や歩行者が
側面からアプローチしても
ラウンド加工されているので
安心です。

安心のずれ防止仕様

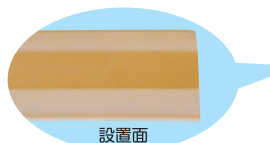
置くだけでずれにくい
特殊仕様

勾配は全タイプ14°

断面図 ※敷居にピッタリと付けてください。

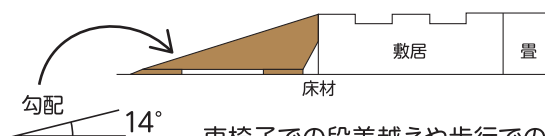
車椅子での段差越えや歩行での
つまずき防止に安心です。

ベッド・
ベッド
付属品

スロープ

インタースロープ

し
販
対
象

床ずれ
防止用具

モルテン

小さな段差による歩行時のつまづきの防止や、
車いす走行時の負担を軽減するための低段差スロープ

安全・安心への配慮

体位
変換器

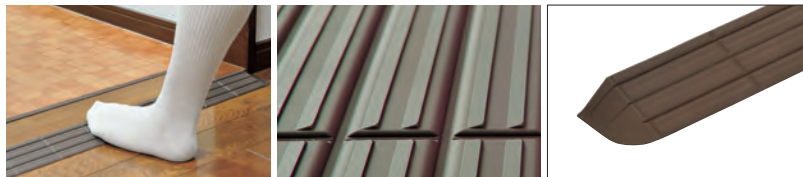

認知症
老人徘徊
感知機器

- ずれにくい素材で、置くだけで安全に使用できます。
- 滑りにくい表面形状で、靴下や靴で歩いても安心して使用できます。
- 段差が小さく滑らかな形状なので、すり足でもつまづきにくく、車いすや歩行器でも楽に走行できます。

手すり

設置例

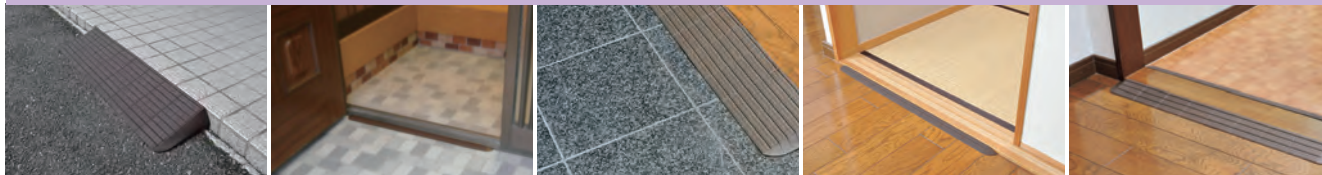

● 屋外での設置

● 玄関での設置例

● 屋外での設置

歩行
補助杖

商品名	重さ(kg)	商品番号	商品コード	ご利用者負担額(1割)	ご利用者負担額(2割)	ご利用者負担額(3割)	月額レンタル料金
76cm×1cm	0.10	28-1079-1	00054-000173	50円	100円	150円	500円
76cm×1.5cm	0.25	28-1080-1	00054-000174	50円	100円	150円	500円
76cm×2cm	0.39	28-1081-1	00054-000175	50円	100円	150円	500円
76cm×2.5cm	0.56	28-1082-1	00054-000176	50円	100円	150円	500円
76cm×3cm	0.75	28-1083-1	00054-000177	50円	100円	150円	500円
76cm×3.5cm	1.00	28-1084-1	00054-000178	50円	100円	150円	500円
76cm×4cm	1.10	28-1085-1	00054-000179	50円	100円	150円	500円
76cm×4.5cm	2.10	28-1086-1	00054-000180	50円	100円	150円	500円
76cm×5cm	2.90	28-1087-1	00054-000181	50円	100円	150円	500円
76cm×5.5cm	2.60	28-1088-1	00054-000182	50円	100円	150円	500円
76cm×6cm	3.70	28-1089-1	00054-000183	50円	100円	150円	500円
76cm×6.5cm	4.70	28-1090-1	00054-000184	100円	200円	300円	1,000円

歩行器

車椅子・
車椅子
付属品

スロープ

移動用
リフト・
つり具

ダンスロープエア-2

ダンロップホームプロダクト

介護保険
購入
対象品

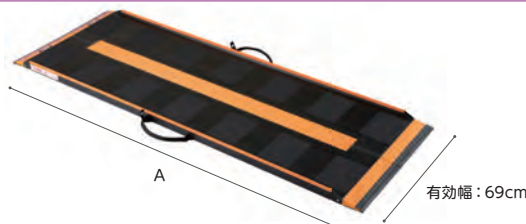

販売品

商品名	A(cm)	重さ(kg)	商品番号	商品コード	ご利用者負担額(1割)	ご利用者負担額(2割)	ご利用者負担額(3割)	月額レンタル料金
R-85Z	85	約4.3	28-1177-1	00532-000054	450円	900円	1,350円	4,500円
R-125Z	125	約5.7	28-1174-1	00532-000053	550円	1,100円	1,650円	5,500円
R-165Z	165	約7.0	28-1172-1	00532-000052	700円	1,400円	2,100円	7,000円
R-205Z	205	約8.5	28-1178-1	00532-000051	750円	1,500円	2,250円	7,500円
R-230Z	230	約9.6	28-1179-1	00532-000050	850円	1,700円	2,550円	8,500円
R-255Z	255	約10.5	28-1180-1	00532-000049	950円	1,900円	2,850円	9,500円
R-285Z	285	約11.5	28-1181-1	00532-000048	1,100円	2,200円	3,300円	11,000円

情報

税込価格で表記しています。(**非課税** ※非課税 と表記のない商品に限る) **単位:CM**

サービスコード/スロープ 介護給付:171008 予防給付:671008

ベッド・
ベッド
付属品

ケアスロープ

ケアメディックス

日本家屋に多い狭い間口・場所でも設置可能な幅狭設計です。



下部端までエッジが無いので、狭い場所で車椅子が直角に乗り入れしやすい設計です。

折り畳み時
全幅 35

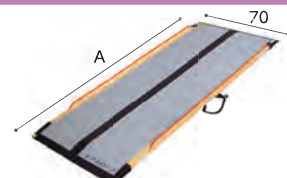

商品名	A(cm)	重さ(kg)	商品番号	商品コード	ご利用者負担額(1割)	ご利用者負担額(2割)	ご利用者負担額(3割)	月額レンタル料金
CS-65	65	約3	28-0979-1	00093-000015	400 円	800円	1,200円	4,000円
CS-100	100	約5	28-0980-1	00093-000016	450 円	900円	1,350円	4,500円
CS-120	120	約6	28-0981-1	00093-000017	500 円	1,000円	1,500円	5,000円
CS-150	150	約8	28-0982-1	00093-000018	600 円	1,200円	1,800円	6,000円
CS-175	175	約9	28-0983-1	00093-000019	650 円	1,300円	1,950円	6,500円
CS-200	200	約10	28-0984-1	00093-000020	700 円	1,400円	2,100円	7,000円
CS-240C	240	約12	28-1015-1	00093-000021	800 円	1,600円	2,400円	8,000円
CS-285C	285	約15	28-1092-1	00093-000038	1,000 円	2,000円	3,000円	10,000円

床ずれ
防止用具

体位
変換器

認知症
老人徘徊
感知機器

手すり

歩行
補助杖

ケアスロープJC

ケアメディックス

玄関以外の場所で使える、横方向乗入れスロープ

ケアスロープJCは、掃き出し窓などからの出入りが可能となる横方向乗入れスロープです。

スロープパーツA

+

スロープパーツB

=

ケアスロープJC

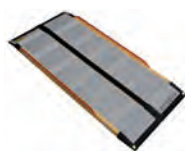

※組み合わせて介護保険適応となります。 ※適応段差:30~50cm

商品名	A	重さ(kg)	商品番号	商品コード	ご利用者負担額(1割)	ご利用者負担額(2割)	ご利用者負担額(3割)	月額レンタル料金
CSJC-150 (CS-150+CS-JC)	150	約30.3	28-1206-1	00093-000054	1,400 円	2,800円	4,200円	14,000円
CSJC-175 (CS-175+CS-JC)	175	約31.3	28-1207-1	00093-000055	1,500 円	3,000円	4,500円	15,000円
CSJC-200 (CS-200+CS-JC)	200	約32.3	28-1208-1	00093-000056	1,600 円	3,200円	4,800円	16,000円
CSJC-240C (CS-240C+CS-JC)	240	約34.3	28-1209-1	00093-000057	1,700 円	3,400円	5,100円	17,000円
CSJC-285C (CS-285C+CS-JC)	285	約37.3	28-1210-1	00093-000058	1,900 円	3,800円	5,700円	19,000円

歩行者

車椅子・
車椅子
付属品

スロープ

移動用
リフト・
つり具

ケアスロープT

ケアメディックス

- ケアスロープと地面の隙間に傾斜補正台 (CS-T) を敷き、脱輪防止アームをセットするだけの簡単設置。
- 高さ調節ができ、4cm~6cmまで対応可能です。
- 傾斜補正台 (CS-T) は脱輪防止アームを付け替えることで左右どちらでも設置可能です。

ケアスロープ CS-150~CS-285C

+

傾斜補正台 CS-T

=

ケアスロープT

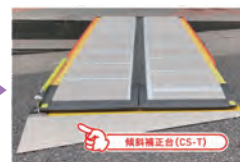
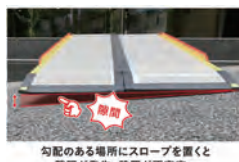
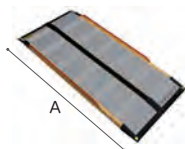

商品名	A	重さ(kg)	商品番号	商品コード	ご利用者負担額(1割)	ご利用者負担額(2割)	ご利用者負担額(3割)	月額レンタル料金
CST-150 (CS-150+CS-T)	150	約11	28-1231-1	00093-000059	700 円	1,400円	2,100円	7,000円
CST-175 (CS-175+CS-T)	175	約12	28-1232-1	00093-000060	800 円	1,600円	2,400円	8,000円
CST-200 (CS-200+CS-T)	200	約13	28-1233-1	00093-000061	900 円	1,800円	2,700円	9,000円
CST-240 (CS-240C+CS-T)	240	約15	28-1234-1	00093-000062	900 円	1,800円	2,700円	9,000円
CST-285 (CS-285C+CS-T)	285	約18	28-1236-1	00093-000063	1,100 円	2,200円	3,300円	11,000円

介護保険
購入
対象品

販売品

情報

ベッド・
ベッド
付属品

スロープ

ケアスロープJ

ケアメディックス

- スロープを2本つなぎ合わせることで高段差に対応。
- 3つのパーツに分割ができるので運搬、収納が容易です。
- 可搬型スロープでは無い最長約6mの長尺スロープになります。

- ※全長、重さはジョイント台含む
- ※ケアスロープJ用ジョイント台
幅78×長さ42.5×高さ21~26cm
- ※スロープ2台とジョイント台をセットにしたときに介護保険適応となります



下端側ケアスロープ

ケアスロープJ用ジョイント台

上端側ケアスロープ

ケアスロープJ

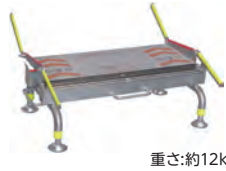
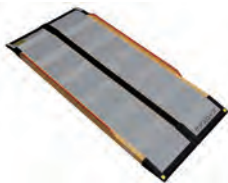

重さ:約12kg

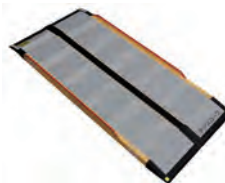

床ずれ
防止用具

体位
変換器

認知症
老人徘徊
感知機器

手すり

歩行
補助杖

歩行器

車椅子・
車椅子
付属品

スロープ

移動用
リフト・
つり具

商品名	スロープ全長	重さ(kg)	商品番号	商品コード	ご利用者負担額(1割)	ご利用者負担額(2割)	ご利用者負担額(3割)	月額レンタル料金
CSJ-300 (CS-150+CS-150)	313	約28	28-1064-1	00093-000022	1,500円	3,000円	4,500円	15,000円
CSJ-325 (CS-175+CS-150)	338	約29	28-1065-1	00093-000023	1,500円	3,000円	4,500円	15,000円
CSJ-350W (CS-175+CS-175)	363	約30	28-1100-1	00093-000044	1,600円	3,200円	4,800円	16,000円
CSJ-350 (CS-200+CS-150)	363	約30	28-1066-1	00093-000024	1,600円	3,200円	4,800円	16,000円
CSJ-375 (CS-200+CS-175)	388	約31	28-1101-1	00093-000045	1,650円	3,300円	4,950円	16,500円
CSJ-390 (CS-240C+CS-150)	403	約32	28-1067-1	00093-000025	1,700円	3,400円	5,100円	17,000円
CSJ-400 (CS-200+CS-200)	413	約32	28-1103-1	00093-000048	1,700円	3,400円	5,100円	17,000円
CSJ-415 (CS-240C+CS-175)	428	約33	28-1102-1	00093-000046	1,750円	3,500円	5,250円	17,500円
CSJ-435 (CS-285C+CS-150)	448	約35	28-1137-1	00093-000043	1,800円	3,600円	5,400円	18,000円
CSJ-440 (CS-240C+CS-200)	453	約34	28-1104-1	00093-000049	1,850円	3,700円	5,550円	18,500円
CSJ-460 (CS-285C+CS-175)	473	約36	28-1138-1	00093-000047	1,900円	3,800円	5,700円	19,000円
CSJ-480 (CS-240C+CS-240C)	493	約36	28-1105-1	00093-000051	1,950円	3,900円	5,850円	19,500円
CSJ-485 (CS-285C+CS-200)	498	約37	28-1139-1	00093-000050	2,000円	4,000円	6,000円	20,000円
CSJ-525 (CS-285C+CS-240C)	538	約39	28-1140-1	00093-000052	2,100円	4,200円	6,300円	21,000円
CSJ-570 (CS-285C+CS-285C)	583	約42	28-1141-1	00093-000053	2,300円	4,600円	6,900円	23,000円

ケアスロープK

ケアメディックス

- 玄関の上がり框が斜めの場合や、設置面が曲線になっている場合でもケアスロープの設置ができます。
- スロープを設置したときに、敷居などの障害物がある場合は回避できます。
- 框の高さは、18cm~30cmまで対応可能です。

ケアスロープ CS-120~CS-285C

斜め上がり框補正台 CS-K

ケアスロープK

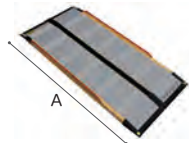

玄関の上がり框が斜めでもケアスロープを安定設置できます。

介護保険
購入
対象品

販売品

商品名	A	重さ(kg)	商品番号	商品コード	ご利用者負担額(1割)	ご利用者負担額(2割)	ご利用者負担額(3割)	月額レンタル料金
CSK-120	120	約14.5	28-1279-1	00093-000068	900円	1,800円	2,700円	9,000円
CSK-150	150	約16.5	28-1280-1	00093-000069	1,000円	2,000円	3,000円	10,000円
CSK-175	175	約17.5	28-1281-1	00093-000070	1,000円	2,000円	3,000円	10,000円
CSK-200	200	約18.5	28-1282-1	00093-000071	1,200円	2,400円	3,600円	12,000円
CSK-240	240	約20.5	28-1283-1	00093-000072	1,500円	3,000円	4,500円	15,000円
CSK-285	285	約23.5	28-1284-1	00093-000073	1,700円	3,400円	5,100円	17,000円

情報

税込価格で表記しています。(非課税 ※非課税 と表記のない商品に限る) 単位:CM

サービスコード/移動用リフト 介護給付:171012 予防給付:671012

ベッド・
ベッド
付属品

テクノリフター

新光産業

RtoR

操作も簡単。

シニアの方や自立支援にも安心してお使いいただける段差解消機。

屋外 屋内

045SS

最大高さ
47cm

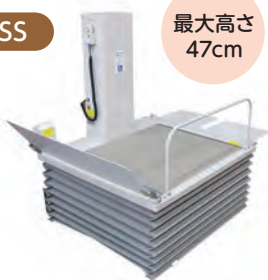

最小高さ
5.5cm



085SS

最大高さ
85cm



最小高さ
6.0cm



065SS-A

最大高さ
67cm



最小高さ
5.5cm



100SS

最大高さ
106.5cm



最小高さ
6.5cm



設置環境に合わせ乗込方法を自由設定

※環境により、設置スペースが異なる場合がございます。

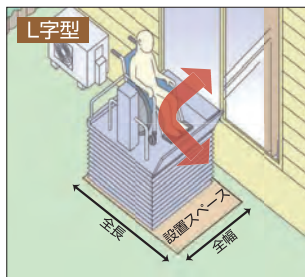
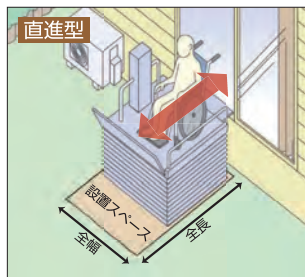

機種	屋内ブリッジ設定		屋内ブリッジ未設定	
	全幅	全長	全幅	全長
045SS	103	140	103	130
065SS	120	163	120	155
085SS	126	165	126	156
100SS	121	165	121	154

機種	屋内ブリッジ設定		屋内ブリッジ未設定	
	全幅	全長	全幅	全長
045SS	※045SSの設定なし			
065SS	130	155	119	155
085SS	135	157.5	124	157.5
100SS	131	155	119	155

最大積載量:180kg 電源:AC100V90W
駆動式:電動・チェーンピニオン(100SSのみ電動・チェーン巻上)

商品名	商品番号	商品コード
045SS	22-6304-0	00447-000012
最大高さ:47cm 最小高さ:5.5cm 本体重量:90kg テーブル寸法:93×100		
ご利用者負担額 (1割)	2,100円 (2割) 4,200円 (3割) 6,300円	月額レンタル料金 21,000円

商品名	商品番号	商品コード
065SS-A	22-6305-0	00447-000013
最大高さ:67cm 最小高さ:5.5cm 本体重量:120kg テーブル寸法:110×120		
ご利用者負担額 (1割)	2,500円 (2割) 5,000円 (3割) 7,500円	月額レンタル料金 25,000円

商品名	商品番号	商品コード
085SS	22-6307-0	00447-000019
最大高さ:85cm 最小高さ:6.0cm 本体重量:140kg テーブル寸法:115×120		
ご利用者負担額 (1割)	3,200円 (2割) 6,400円 (3割) 9,600円	月額レンタル料金 32,000円

商品名	商品番号	商品コード
100SS	22-6308-0	00447-000014
最大高さ:106.5cm 最小高さ:6.5cm 本体重量:155kg テーブル寸法:115×120		
ご利用者負担額 (1割)	4,300円 (2割) 8,600円 (3割) 12,900円	月額レンタル料金 43,000円

床ずれ
防止用具

体位
変換器

認知症
老人徘徊
感知機器

手すり

歩行
補助杖

歩行者

車椅子・
車椅子
付属品

スロープ

移動用
リフト・
つり具

車椅子用電動昇降機 UD-320CS

屋外

いうら

在庫限定品



直進進入

商品名	商品番号	商品コード
UD-320CS	22-5867-1	00084-000093
全長(スロープを下げたとき):145.5cm 全幅:93cm		
全高:111.5~172cm テーブル内寸:幅68×長さ114cm 昇降範囲:5.5~65cm		
スロープ:幅68.5×長さ27.5cm ブリッジ:幅68.5cm×長さ27.5cm 昇降時間:50Hz=52秒/60Hz=43秒		
重さ:75kg 耐荷重:150kg スロープ角度:10度 使用電源:AC100V		
ご利用者負担額 (1割)	1,800円 (2割) 3,600円 (3割) 5,400円	月額レンタル料金 18,000円

車椅子用電動昇降機 UD-1200

屋外

いうら

テーブルの揺れを最小限におさえるため、4本柱構造を採用。昇降時の安定感が向上、安心してご利用いただけます。



直進進入

商品名	商品番号	商品コード
UD-1200	22-6027-1	00084-000112
テーブル内寸:幅74.5×長さ121cm 昇降範囲:6.5~120cm スロープ:幅73.5×長さ30cm		
ブリッジ:幅73.5×長さ30cm 昇降時間:50Hz=73秒/60Hz=62秒		
重さ:145kg 耐荷重:200kg スロープ角度:10度 使用電源:AC100V 50/60Hz		
ご利用者負担額 (1割)	3,800円 (2割) 7,600円 (3割) 11,400円	月額レンタル料金 38,000円

介護保険
購入
対象品

販売品

情報

ベッド・
ベッド
付属品



移動用リフト・つり具

移動用リフト リーチ

モルテン

屋内

床ずれ
防止用具

体位
変換器

認知症
老人徘徊
感知機器

手すり

歩行
補助杖

歩行器

車椅子・
車椅子
付属品

スロープ

移動用
リフト・
つり具

介護保険
購入
対象品

販売品

情報



スロープが置けないスペースにも設置できるコンパクトサイズです。



電源不要でフットポンプについているペダルを踏むとテーブルが昇降します。

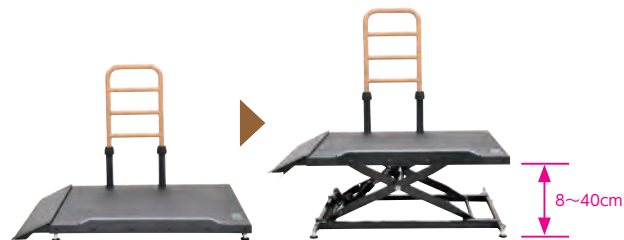

8~40cm

使用条件：段差移動

商品名	商品番号	商品コード
ショートタイプ	22-5931-1	00054-000170
サイズ：全幅 100・107・114×奥行 110cm テーブルサイズ：全幅 76・83・90×奥行 110×高さ 8~40cm		
重さ：62kg 最大上昇荷重：100kg		
ご利用者負担額 (1割)	(2割) 2,000 円	月額レンタル料金 10,000 円
	(3割) 3,000 円	

商品名	商品番号	商品コード
ロングタイプ	22-5932-1	00054-000171
サイズ：全幅 100・107・114×奥行 125cm テーブルサイズ：全幅 76・83・90×奥行 125×高さ 8~40cm		
重さ：65kg 最大上昇荷重：100kg		
ご利用者負担額 (1割)	(2割) 2,000 円	月額レンタル料金 10,000 円
	(3割) 3,000 円	

段差解消機 アルコー6000型

星光医療器製作所

屋内



座席回転時の挟み込みや衝突など、外部から荷物が掛かると回転が止まります。また、下降時も足など挟み込むと停止し、自動的に上昇する安全構造です。

商品名	商品番号	商品コード
アルコー6000型	22-5928-1	00125-000056
サイズ：幅 56×奥行 66.6×高さ 80~122cm 座面高さ：44~86cm		
重さ：33kg 耐荷重：100kg 電源：AC100V		
ご利用者負担額 (1割)	(2割) 2,400 円	月額レンタル料金 12,000 円
	(3割) 3,600 円	

使用条件：段差移動

税込価格で表記しています。(**非課税** ※非課税 と表記のない商品に限る) **単位:CM**

サービスコード/移動用リフト 介護給付:171012 予防給付:671012

ベッド・
ベッド
付属品床ずれ
防止用具体位
変換器認知症
老人徘徊
感知機器

手すり

歩行
補助杖

歩行器

車椅子・
車椅子
付属品

スロープ

移動用
リフト・
つり具介護保険
購入
対象品

販売品

情報

独立宣言エコライト DSERA

コムラ製作所



使用条件:立ち上がり



肘掛け先端の大型レバーを上へ引けばアップ、下へ押せばダウン。

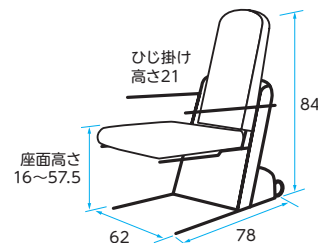

昇降座椅子のスタンダードモデルです。アームレスト跳ね上げ式。

商品名	商品番号	商品コード
DSERA	22-5744-1	00088-000012
重さ:36kg 耐荷重:100kg 使用電源:AC100V		
ご利用者負担額 (1割)	1,000円	(2割) 2,000円 (3割) 3,000円
		月額レンタル料金 10,000円

電動昇降座椅子独立宣言ツイスト

コムラ製作所



使用条件:立ち上がり



起立・着座がしやすい、座椅子の電動昇降機能と回転機能付。

商品名	商品番号	商品コード
DSTRA	22-5735-1	00088-000014
サイズ:幅64.5×奥行82.5×高さ94cm 座面高さ:16~57cm		
重さ:46kg 耐荷重:80kg 使用電源:AC100V		
ご利用者負担額 (1割)	1,300円	(2割) 2,600円 (3割) 3,900円
		月額レンタル料金 13,000円

独立宣言ローザ・コンパクトシート DSRS-C

コムラ製作所



使用条件:立ち上がり

上下ストロークは59.5cm。座板高さは1.5~61cmまで高さ調節可能。アームレストは跳ね上げできるので、ベッド・車椅子への移乗にも利用できます。

商品名	商品番号	商品コード
DSRS-C	22-5833-1	00088-000022
サイズ:幅55×奥行81×高さ97.5cm 座面高さ:1.5~61cm 重さ:42kg 使用電源:AC100V		
ご利用者負担額 (1割)	1,300円	(2割) 2,600円 (3割) 3,900円
		月額レンタル料金 13,000円

独立宣言暖らん DSDAR

コムラ製作所



身体機能:立ち上がり

座板が16.5cm前方へ移動する電動スライド機能により、こたつへの出入りが楽にでき、レバーを操作することで背もたれを95°~120°にリクライニングできます。

商品名	商品番号	商品コード
DSDAR	22-5821-1	00088-000021
サイズ:幅64~58×奥行99.5~116×高さ97cm 座面高さ:16~57cm		
重さ:58kg 耐荷重:80kg 使用電源:AC100V		
ご利用者負担額 (1割)	1,800円	(2割) 3,600円 (3割) 5,400円
		月額レンタル料金 18,000円

ベッド・
ベッド
付属品

移動用リフト・つり具

床ずれ
防止用具

移乗サポートロボット Hug L1-01

屋内 非課税

FUJI

軽量でコンパクト、スリングシートが不要です。

体位
変換器



準備・操作が簡単

使いたいときに
サッと準備
どなたでも簡単操作

コンパクト

軽量化実現!
狭い場所でも使える
スリムなボディ
移動もらくらく

安心・安全

Hugが体を
しっかりとサポート
100kgの方まで
軽々移乗

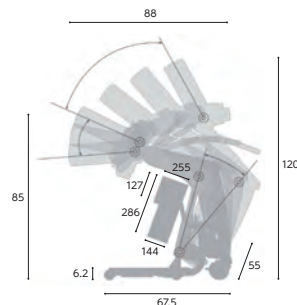

認知症
老人徘徊
感知機器



◆かるがる移乗

手すり



◆オムツではなく、お手洗いへ

歩行
補助杖

床走行式リフト マイティライトⅢ

屋内 非課税

ミクニ ライフ&オート

歩行器



コンパクトな仕様かつ、6輪キャスター(前輪Wキャスター)で、小回りに優れています。

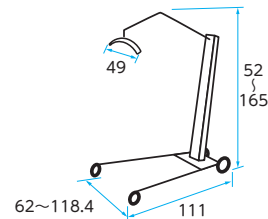

車椅子・
車椅子
付属品

前脚高さが6.1cm。低床ベッドでも使用できるリフトです。
手動降下装置、電圧低下時降下機構を装備。

スロープ

商品名	商品番号	商品コード
マイティライトⅢ	22-5888-0	00139-000027

前脚高さ:6.1cm 重さ:34.5kg バッテリー:電源AC100Vで充電

前輪:3.5cm(Wキャスター式) 後輪:7.5cm(プレーキ付) 耐荷重:160Kg

ご利用者 負担額 (1割)	2,800 円	(2割)	4,200 円	月額レンタル料金	14,000 円
ご利用者 負担額 (3割)	4,200 円				

移動用
リフト・
つり具

使用できるベッド: ケア優 ミオレット フォーユー ※1 ※2 楽匠 Z 楽匠 S ラフィオ ※1 要ハイトスペーサー ※2 超低床仕様不可

介護保険
購入
対象品

バスリフト EWB101RR

浴室

TOTO

使用条件: 端座位可

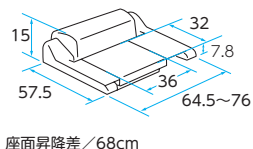

販売品

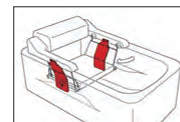

情報

電動でシートが上下し、浴槽での立ち座りや出入りをサポートします。

浴槽にアームレストが付いている場合はこちらをご利用ください。

商品名	商品番号	商品コード
EWB101RR	22-0701-1	00187-000111

ご利用可能体重:35~100kg 充電時間:50分(1回の充電で約10往復) バッテリー:DC12V 重さ:20kg

ご利用者 負担額 (1割)	1,200 円	(2割)	2,400 円	月額レンタル料金	12,000 円
ご利用者 負担額 (3割)	3,600 円				

商品名	商品番号	商品コード
EWB101RR アームレスト乗越えキット付	22-0702-1	00187-000223

ご利用可能体重:35~100kg 充電時間:50分(1回の充電で約10往復) バッテリー:DC12V 重さ:20.8kg

ご利用者 負担額 (1割)	1,200 円	(2割)	2,400 円	月額レンタル料金	12,000 円
ご利用者 負担額 (3割)	3,600 円				

税込価格で表記しています。(**非課税** ※非課税 と表記のない商品に限る) **単位:CM**

サービスコード/移動用リフト 介護給付: 171012 予防給付: 671012

ベッド・
ベッド
付属品

つるべー Bセット (寝室用)

モーター

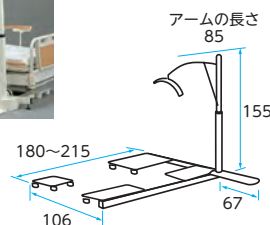

屋内 非課税

床ずれ
防止用具

体位
変換器

認知症
老人徘徊
感知機器

アームが360度回転するため、広い範囲で使用できます。

商品名	商品番号	商品コード
85cm	22-5720-0	00229-000005
本体重さ: 51.3kg 電装品重さ: 5.1kg 電源: AC100V		耐荷重: 100kg
ご利用者 負担額 (1割)	1,800 円	(2割) 3,600 円 (3割) 5,400 円
		月額レンタル料金 18,000 円

使用できるベッド: ケア優 ※1 ※1 ※2 ミオレット ※1 フォーユ ※1 楽匠 S ※1 ラフィオ ※2 ※1 要ハイトスペーサー ※2 超低床仕様不可

手すり

歩行
補助杖

介護リフトつるべー BBセット

モーター

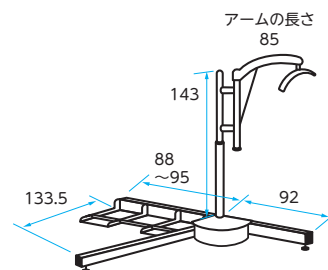

屋内 非課税

キャスター付ベッドへ設置してもベッド移動が可能。

歩行器

車椅子・
車椅子
付属品

スロープ

商品名	商品番号	商品コード
BBセット	22-6099-0	00229-000015
本体重さ: 53.1kg 電装品重さ: 5.1kg 電源: AC100V		耐荷重: 100kg
ご利用者 負担額 (1割)	1,800 円	(2割) 3,600 円 (3割) 5,400 円
		月額レンタル料金 18,000 円

移動用
リフト・
つり具

つるべー F2Rセット (浴室用)

モーター

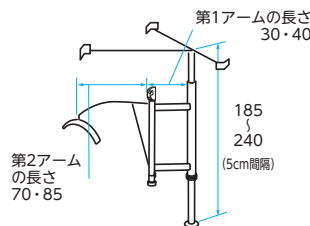

浴室 非課税

介護保険
購入
対象品

販売品

商品名	商品番号	商品コード
第1アーム30cm 第2アーム70cm	22-5725-0	00229-000016
第1アーム30cm 第2アーム85cm	22-5726-0	00229-000016
商品名	商品番号	商品コード
第1アーム40cm 第2アーム70cm	22-5728-0	00229-000016
第1アーム40cm 第2アーム85cm	22-5729-0	00229-000016
本体重さ/ (第1アーム30cm×第2アーム70cm)26.2kg (第1アーム30cm×第2アーム85cm)26.6kg (第1アーム40cm×第2アーム70cm)27kg (第1アーム40cm×第2アーム85cm)27.4kg		耐荷重: 100kg
電装品重さ: 5.1kg 電源: AC100V		
ご利用者 負担額 (1割)	3,500 円	(2割) 7,000 円 (3割) 10,500 円
		月額レンタル料金 35,000 円

身体機能: 座位困難

情報

ベッド・
ベッド
付属品



介護保険購入対象品

浴槽台 [ユクリア] Air

パナソニックエイジフリー



ブルー



オレンジ

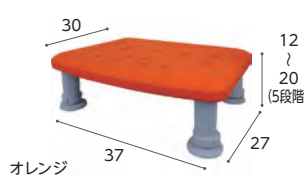

オレンジ

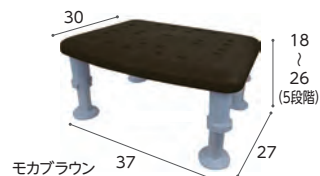

モカブラウン

ソフトコンパクト1220

商品名	
ブルー	PN-L11320A
モカブラウン	PN-L11320BR
オレンジ	PN-L11320D

メーカー希望
小売価格(税込) **26,180** 円

ソフトコンパクト1826

商品名	
ブルー	PN-L11326A
モカブラウン	PN-L11326BR
オレンジ	PN-L11326D

メーカー希望
小売価格(税込) **26,180** 円

ソフトレギュラー1220

商品名	
ブルー	PN-L11420A
モカブラウン	PN-L11420BR
オレンジ	PN-L11420D

メーカー希望
小売価格(税込) **27,280** 円

ソフトレギュラー1826

商品名	
ブルー	PN-L11426A
モカブラウン	PN-L11426BR
オレンジ	PN-L11426D

メーカー希望
小売価格(税込) **27,280** 円

床ずれ
防止用具

体位
変換器

認知症
老人徘徊
感知機器

手すり

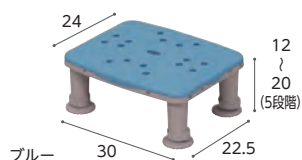

ブルー

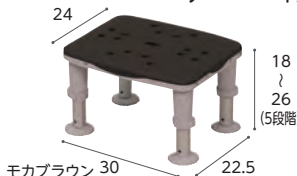

モカブラウン

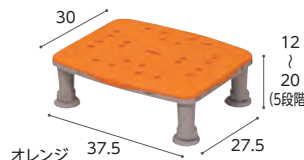

オレンジ

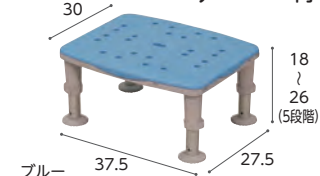

ブルー

コンパクト1220

商品名	
ブルー	PN-L11120A
モカブラウン	PN-L11120BR
オレンジ	PN-L11120D

メーカー希望
小売価格(税込) **23,980** 円

コンパクト1826

商品名	
ブルー	PN-L11126A
モカブラウン	PN-L11126BR
オレンジ	PN-L11126D

メーカー希望
小売価格(税込) **23,980** 円

レギュラー1220

商品名	
ブルー	PN-L11220A
モカブラウン	PN-L11220BR
オレンジ	PN-L11220D

メーカー希望
小売価格(税込) **25,080** 円

レギュラー1826

商品名	
ブルー	PN-L11226A
モカブラウン	PN-L11226BR
オレンジ	PN-L11226D

メーカー希望
小売価格(税込) **25,080** 円

歩行
補助杖

歩行器

シャワーチェア [ユクリア] Air 背もたれ・ひじかけタイプ

パナソニックエイジフリー



ブラウン



オレンジ

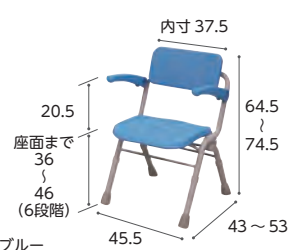

ブルー

シャワーチェア [ユクリア] Air 背もたれタイプ

パナソニックエイジフリー



オレンジ

車椅子・
車椅子
付属品

スロープ

移動用
リフト・
つり具

コンパクトSPワンタッチ

商品名	商品コード
ブルー	PN-L41431A
モカブラウン	PN-L41431BR
オレンジ	PN-L41431D

メーカー希望
小売価格(税込) **37,730** 円

ワイドSPワンタッチ

商品名	商品コード
ブルー	PN-L41532A
モカブラウン	PN-L41532BR
オレンジ	PN-L41532D

メーカー希望
小売価格(税込) **39,380** 円

ミドルSPワンタッチ

商品名	商品コード
ブルー	PN-L41831A
モカブラウン	PN-L41831BR
オレンジ	PN-L41831D

メーカー希望
小売価格(税込) **37,730** 円

コンパクトワンタッチ

商品名	商品コード
ブルー	PN-L41432A
モカブラウン	PN-L41432BR
オレンジ	PN-L41432D

メーカー希望
小売価格(税込) **36,630** 円

介護保険
購入
対象品

入浴グリップ [ユクリア]

パナソニックエイジフリー

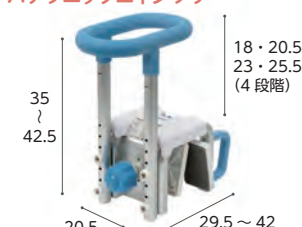

対応浴槽フチのサイズ4.5~13cm ブルー



対応浴槽フチのサイズ12~20cm オレンジ

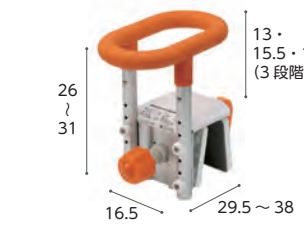

対応浴槽フチのサイズ4.5~13cm オレンジ

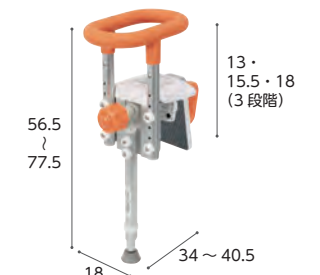

対応浴槽フチのサイズ4.5~13cm オレンジ

130

商品名	商品コード
ブルー	41-7270-1
モカブラウン	41-7271-1
オレンジ	41-7272-1

メーカー希望
小売価格(税込) **35,750** 円

200

商品名	商品コード
ブルー	41-7273-1
モカブラウン	41-7274-1
オレンジ	41-7275-1

メーカー希望
小売価格(税込) **35,750** 円

コンパクト130

商品名	商品コード
ブルー	41-7286-1
モカブラウン	41-7288-1
オレンジ	41-7290-1

メーカー希望
小売価格(税込) **31,350** 円

UBコンパクト130脚付

商品名	商品コード
ブルー	41-7293-1
モカブラウン	41-7296-1
オレンジ	41-7298-1

メーカー希望
小売価格(税込) **39,050** 円

販売品

情報

税込価格で表記しています。(**非課税** ※非課税 と表記のない商品に限る) **単位:cm**

ベッド・
ベッド
付属品

家具調トイレ 座楽

パナソニックエイジフリー



便座タイプ	品番	メーカー希望小売価格(税込)
コンパクト	プラスチック便座 PN-L23206	56,100円
	ソフト便座 PN-L23207	61,600円
	あたたか便座 PN-L23208	72,600円
ベーシック	プラスチック便座 PN-L23306	81,400円
	ソフト便座 PN-L23307	85,800円
	あたたか便座 PN-L23308	94,600円
ひじ掛けはねあげ	プラスチック便座 PN-L23406	95,700円
	ソフト便座 PN-L23407	100,100円
	あたたか便座 PN-L23408	108,900円
ひじ掛け昇降	プラスチック便座 PN-L23706	100,100円
	ソフト便座 PN-L23707	104,500円
	あたたか便座 PN-L23708	113,300円

ポータブルトイレ 座楽 ラフィーネ

パナソニックエイジフリー



ベージュ (BE)
※プラスチック便座のみ

ハーモニーブルー (A)
※プラスチック便座のみ

便座タイプ	品番	メーカー希望小売価格(税込)
プラスチック便座	PN-L30200BE ベージュ	35,200円
	PN-L30200B モカブラウン	
	PN-L30200V ミスティパール	
	PN-L30200A ハーモニーブルー	
プラスチック便座 (前後傾斜脚付き)	PN-L30201B モカブラウン	38,500円
	PN-L30201V ミスティパール	
長穴プラスチック便座 (前後傾斜脚付き)	PN-L30206B モカブラウン	38,500円
	PN-L30206V ミスティパール	
ソフト便座 (前後傾斜脚付き)	PN-L30202B モカブラウン	44,000円
	PN-L30202V ミスティパール	
あたたか便座 (前後傾斜脚付き)	PN-L30203B モカブラウン	55,000円
	PN-L30203V ミスティパール	

床ずれ
防止用具

体位
変換器

認知症
老人徘徊
感知機器

手すり

歩行
補助杖

歩行器

車椅子・
車椅子
付属品

スロープ

ラフィーネ キューブ

パナソニックエイジフリー



便座タイプ	品番	メーカー希望小売価格(税込)
プラスチック便座	PN-L30401W ホワイト	47,300円
	PN-L30401BR ブラウン	
ソフト便座	PN-L30402W ホワイト	52,800円
	PN-L30402BR ブラウン	
あたたか便座	PN-L30403W ホワイト	63,800円
	PN-L30403BR ブラウン	
プラスチック便座	PN-L30301W ホワイト	88,550円
	PN-L30301BR ブラウン	
ソフト便座	PN-L30302W ホワイト	94,050円
	PN-L30302BR ブラウン	
あたたか便座	PN-L30303W ホワイト	105,050円
	PN-L30303BR ブラウン	

わずか10秒かんたんラッピング

ラップ式なら排泄物処理負担を軽減



ご家庭でもセッティングが簡単



移動用
リフト・
つり具

介護保険
購入
対象品

販売品

情報

ベッド・
ベッド
付属品



情報

床ずれ
防止用具

介護保険制度について 2025年4月現在

介護保険制度の概要や利用手順をご紹介します。

体位
変換器

■介護保険対象者

加入する方	介護サービスの利用	保険料の支払い
第1号被保険者 (65歳以上の方) 	右表の想定される状態にあてはまる要支援状態または要介護状態の方。	原則として老齢・退職年金からの天引き
第2号被保険者 (40歳から64歳までの医療保険に加入している方) 	初老期認知症、脳血管疾患など16種類の病気により要介護状態や要支援状態になった方。	加入している医療保険と併せて徴収

※支払い方法は自治体により異なる方法がとられている場合もあります。

手すり

■介護保険の利用手続きとサービスの内容

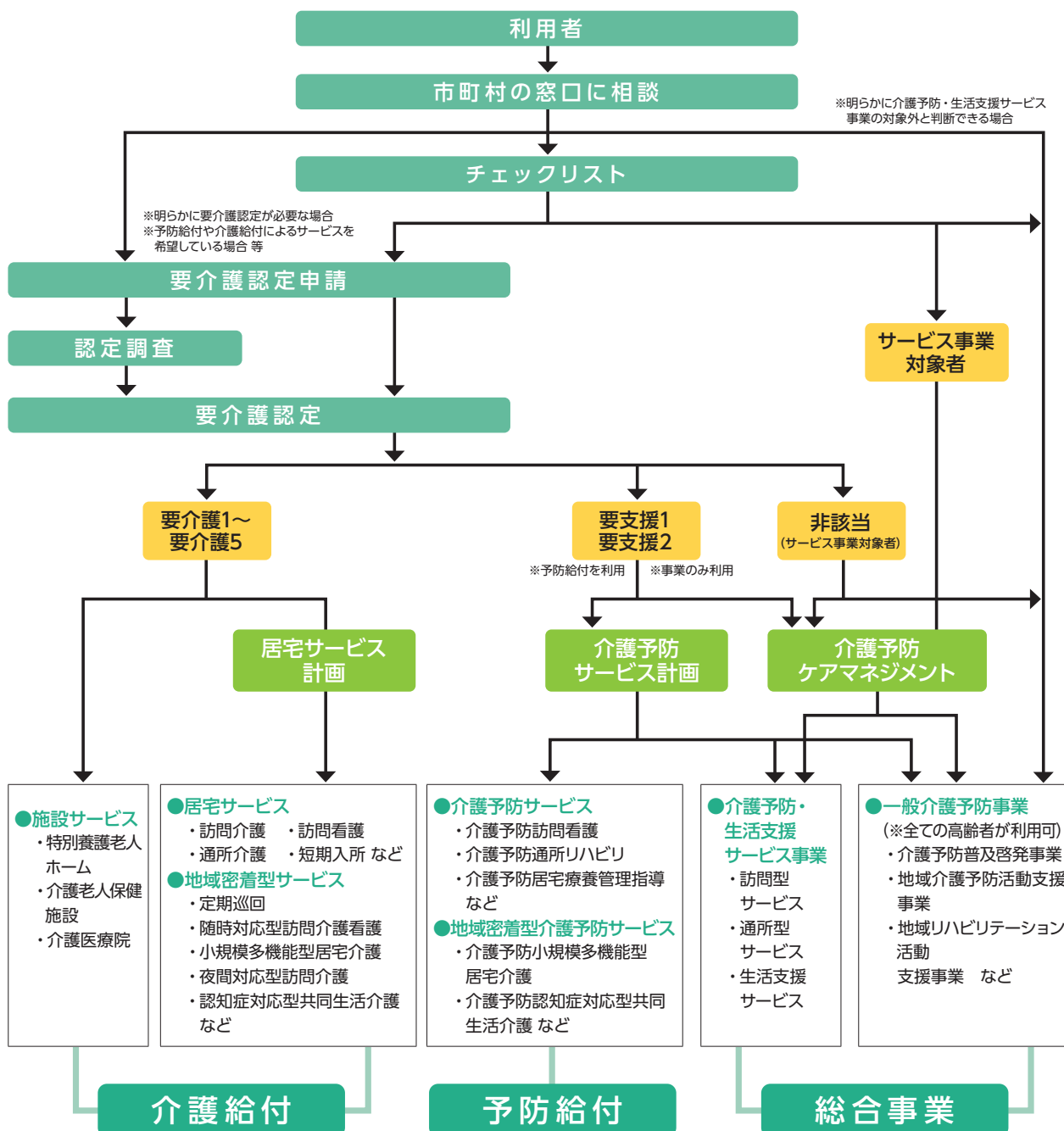

歩行
補助杖

歩行器

車椅子・
車椅子
付属品

スロープ

移動用
リフト・
つり具

介護保険
購入
対象品

販売品

情報

■在宅サービスの利用限度額

要介護・ 要支援 区分	想定される状態	居宅介護サービス費等及び介護予防サービス費等			
		支給 限度額 (月額)	ご利用者 1割負担額 (月額)	ご利用者 2割負担額 (月額)	ご利用者 3割負担額 (月額)
要支援1	日常生活上の基本動作をほぼ自分で行うことができるが、日常生活動作の介助や現在の状態の防止により要介護状態となることの予防に資するよう、手段的日常生活動作において何らかの支援を要する状態。	50,320円	5,032円	10,064円	15,096円
要支援2	要支援1の状態から、手段的日常生活動作を行う能力がさらに低下し、何らかの支援が必要となる状態。	105,310円	10,531円	21,062円	31,593円
要介護1	要支援2の状態から、手段的日常生活動作を行う能力が一部低下し、部分的な介護が必要となる状態。	167,650円	16,765円	33,530円	50,295円
要介護2	要介護1の状態に加え、日常生活動作についても部分的な介護が必要となる状態。	197,050円	19,705円	39,410円	59,115円
要介護3	要介護2の状態と比較して、日常生活動作及び手段的日常生活動作の両方の観点からも著しく低下し、ほぼ全面的な介護が必要となる状態。	270,480円	27,048円	54,096円	81,144円
要介護4	要介護3の状態に加え、さらに動作能力が低下し、介護なしには日常生活を営むことが困難となる状態。	309,380円	30,938円	61,876円	92,814円
要介護5	要介護4の状態よりさらに動作能力が低下しており、介護なしには日常生活を行うことがほぼ不可能な状態。	362,170円	36,217円	72,434円	108,651円

●限度額の範囲内でサービスを利用したときは、実際にかかった費用の1割(2割・3割)が自己負担となります。

●平成30年8月より介護保険負担割合証に基づいた負担割合が適用されます。

●限度額を超えてサービスを利用した時は、超えた分が全額自己負担となります。

■自己負担額の上限額(高額介護サービス費)

区 分	負担の上限額(月額)
課税所得690万円(年収約1,160万円)以上	140,100円(世帯)
課税所得380万円(年収約770万円)～ 課税所得690万円(年収約1,160万円)未満	93,000円(世帯)
市町村民税課税～課税所得380万円(年収約770万円)未満	44,400円(世帯)
世帯の全員が市町村民税非課税	24,600円(世帯)
前年の公的年金等収入金額＋ その他の合計所得金額の 合計が80万円以下の方等	24,600円(世帯) 15,000円(個人)
生活保護を受給している方等	15,000円(世帯)

出典：厚生労働省ホームページ (<https://www.mhlw.go.jp/content/000334526.pdf>)

●支払った自己負担額が、ある一定額を超えたときは、その超えた分が払い戻されます。

●また所得の低い方は、その上限が減額されます。

●医療保険と介護保険の両方に自己負担額がある世帯は「高額医療・高額介護合算療養費制度」の申請ができます。

レンタル福祉用具ご提供の流れ

① ご利用者の状況確認

ご利用者のご自宅を訪問し、身体状況やご家族の状況、お住まいの環境などを確認します。その上で生活機能の維持・向上のためにどのような福祉用具が適切かを検討します。



② サービスの必要性の検討と選定

サービス担当者会議では、ケアマネジャーなどと連携し、専門的な立場から介護予防や自立支援、介護の負担軽減に役立つ最適な福祉用具を提案します。そしてご利用者やご家族のご意見をうかがいながら選定します。



③ 福祉用具のお届け

納品前に、福祉用具をしっかりと点検。安全を確認した後、ご指定の日時、場所にスタッフがお届けし、取付や調整を行います。その際、ご利用者の環境や状況に適合しているかどうかを再確認します。また、練習もしていただきます。



④ 使用方法のご説明

暮らしに上手にとり入れ、目的に応じて役立てていただけるよう、また、安全にお使いいただけるよう、納得していただけるまで使用方法をご説明し、必要な場合は一緒に使い方の練習もします。

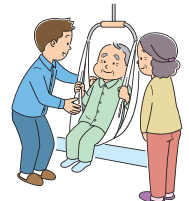

⑥ サービスの再検討

サービス担当者会議においてケアマネジャーなどと連携し、ご利用者のお話をお聞きした上で、福祉用具の利用の継続を再検討し、必要に応じて迅速に対応します。



⑤ アフターサービス

ご利用中は定期的におうかがいし、ご利用者の状況や環境に変化はないか、福祉用具が生活向上に役立っているか、福祉用具の不具合や故障はないかを確認します。



緊急時の対応

● 事故やトラブルなど、福祉用具に関する緊急事態が発生した場合は専門スタッフが対応しますのでグリーンケア取扱店までご連絡ください。

購入対象品

レンタルの場合と同様、ご利用者とご家族の立場に立ってご相談におこたえします。下記の商品群についてもグリーンケア取扱店が責任をもっておうかがいいたします。お気軽にご相談ください。

- 腰掛便座
- 入浴補助用具・簡易浴槽
- 住宅改修用品
- 介護保険対象外販売品
- 選択制対象商品

レンタル終了とお引取り

● レンタル期間中にレンタル契約を終了し引取りを希望される場合は、事前に取扱店にお電話ください。レンタル契約を終了する日とお引取り日時をご相談の上、引取りにおうかがいします。

● レンタルの契約書で定める期限までにお客様から契約終了のご連絡がない場合は、レンタル期間満了日の翌日から更に1ヶ月間、同じ契約内容で自動的に更新されます。

● レンタル期間中にご利用者の身体状況やご自宅の状況の変化などにより他の福祉用具に変更される場合は、前のレンタル契約を終了し、新しく変更後の商品についてレンタル契約書を作成します。

■福祉用具貸与

<福祉用具の貸し出しに関する要件>

種 目	要支援1・2、要介護1	要介護2	要介護3	要介護4	要介護5
手すり・歩行者・歩行補助杖・スロープ	○	○	○	○	○
特殊寝台・特殊寝台付属品・車椅子(自走用標準型・介助用標準型)・車椅子付属品・床ずれ防止用具・体位変換器	×例外あり※	○	○	○	○
普通型電動車椅子	×例外あり※	○	○	○	×
認知症老人徘徊感知機器	×例外あり※	○	○	○	×
移動用リフト(吊り具の部分を除く)	×例外あり※	×例外あり※	○	○	○
自動排泄処理装置	(尿のみを自動的に吸引する機能のものを除く)	×例外あり※	×例外あり※	○	○
	(尿のみを自動的に吸引する機能のもの)	×例外あり※	○	○	○

※例外として認められる「使用が想定される状態像」とは、要介護認定調査における基本調査結果をもとに福祉用具ごとに判断されます。

■軽度者等における福祉用具貸与の例外給付に関する取扱いについて

<例外給付に関する要件>

福祉用具が使用できる状態像及び、直近の認定基本調査の結果により、福祉用具の例外給付が適用されます。

●例外給付の必要性は、サービス担当者会議等を通じた適切なケアマネジメントにより、判断されます。がん末期の急速な状態悪化など、一定の状態に該当する者は、所定の手続きをふむことで、例外給付が認められます。

福祉用具の 種目	福祉用具が使用できる状態像 (平成24年厚生労働省第95号告示第25号のイ)	認定基本調査の結果
車椅子・ 車椅子付属品	次のいずれかに該当する者 ① 日常的に歩行が困難な者 ② 日常生活範囲における移動の支援が 特に必要と認められる者	① 認定調査において歩行が「できない」 ② ー
特殊寝台・ 特殊寝台付属品	次のいずれかに該当する者 ① 日常的に起き上がりが困難な者 ② 日常的に寝返りが困難な者	① 認定調査において起き上がりが「できない」 ② 認定調査において寝返りが「できない」
床ずれ防止用具・ 体位変換器	日常的に寝返りが困難な者	認定調査において寝返りが「できない」
認知症老人 徘徊感知機器	次のいずれにも該当する者 ① 意思の伝達、介護者への反応、 記憶・理解のいずれかに支障がある者 ② 移動において全介助を必要としない者	① 下記のいずれかに該当する者 ・認定調査において意思の伝達が「他者にできる」 以外 ・認定調査において認知機能(3群の 3-2~3-7)のいずれかが「できない」 ・認定調査において精神・行動障害(4群+ 3-8、3-9)のいずれかが「ない」以外 ・その他、主治医意見書において、認知症の 症状がある旨が記載されている場合 ② 認定調査において移動が「全介助」以外
移動用リフト (つり具の部分 を除く)	次のいずれかに該当する者 ① 日常的に立ち上がりが困難な者 (注：昇降座椅子以外) ② 移動が一部介助又は全介助を必要とする者 ③ 生活環境において段差の解消が必要と 認められる者(段差解消機のみ)	① 認定調査において立ち上がりが「できない」 ② 認定調査において移乗が「一部介助」 又は「全介助」 ③ ー
自動排泄処理装置 (尿のみを自動的に吸引 する機能のものを除く)	次のいずれにも該当する者 ① 排便が全介助を必要とする者 ② 移乗が全介助を必要とする者	① 認定調査において排便が「全介助」 ② 認定調査において移乗が「全介助」

注：昇降座椅子については、認定調査項目で判断する場合、「立ち上がり」ではなく「移乗」で判断する。「立ち上がり」は椅子やベッド、車椅子に座っている状態からの立ち上りを評価するものである。昇降座椅子は「床からの昇降」を補助するものであるため、「豊からポーダブルトイレへの乗り移り」を評価する「移乗」の認定調査項目を用いる必要がある。(H19.3.30付老健局振興課長通知Q&Aより)

■個人情報の取扱いについて

個人情報の利用範囲は、お客様に開示した利用目的の範囲とし、目的外の利用は行わないものとします。

また、個人情報保護法の重要性を認識し、ガイドライン等を考慮するとともに、個人情報を取扱うために関係諸法令を遵守します。

福祉用具の**選択制**について

選択制の概要や利用する場合のプロセスについてご紹介します。

選択制導入の経緯

貸与（レンタル）福祉用具のご利用状況を見てみると、主に可動部がなく利用後のメンテナンスもほぼ不要な福祉用具について、貸与期間の長期化にともないレンタル価格の累計額が販売価格を上回ってしまうケースがしばしば発生していることが明らかになっています。

そこで、2024年4月の介護報酬改定にあたり、ご利用者の負担軽減等も考慮し、該当する福祉用具について専門家の意見を交えながら貸与か販売かを選択できる体制（選択制）が新たに導入されました。

一部の福祉用具に係る貸与と販売の選択制の導入（省令・告示・通知改正）

利用者負担を軽減し、制度の持続可能性の確保を図るとともに、福祉用具の適時・適切な利用、安全を確保する観点から、一部の用具について貸与と販売の選択制を導入する。その際、利用者への十分な説明と多職種の意見や利用者の身体状況等を踏まえた提案などを行うこととする。

第239回 社会保障審議会介護給付費分科会「【資料1】令和6年度介護報酬改定の主な事項について」

選択制の対象となる福祉用具

以下の3つの福祉用具が選択制の対象となります。

固定用スロープ

小さい段差の解消に使用し、
頻繁な持ち運びを要しないもの（固定型）

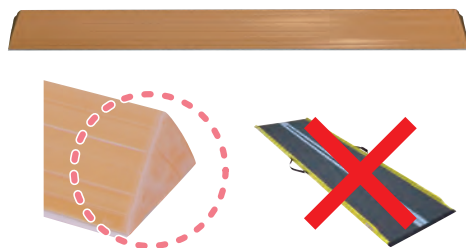

※可搬型は対象外

歩行器

4脚全て杖先ゴム等の形状のもの



※歩行車は対象外

単点杖

杖

多点杖

ロフトランド・クラッチ、
プラットホームクラッチ及び多点杖



※松葉杖は対象外



固定用スロープなど、購入を選択された場合に複数個の使用が必要となる場合は、福祉用具専門相談員もその必要性を十分に検討した上でご利用者に提案することが求められています。

選択制を利用する場合のプロセス

貸与 or 販売 検討・選定

選択制に該当する福祉用具の利用にあたっては、ご利用者自身で福祉用具貸与（レンタル）または特定福祉用具販売（購入）のいずれかを選択できることについて、福祉用具専門相談員がご利用者に十分説明することが義務付けられました。

さらに、福祉用具専門相談員は該当する福祉用具の選択に際し、ご利用者に必要な情報を提供するとともに、医師や専門職の意見、ご利用者の身体状況等をふまえた提案を行うことも義務付けられています。

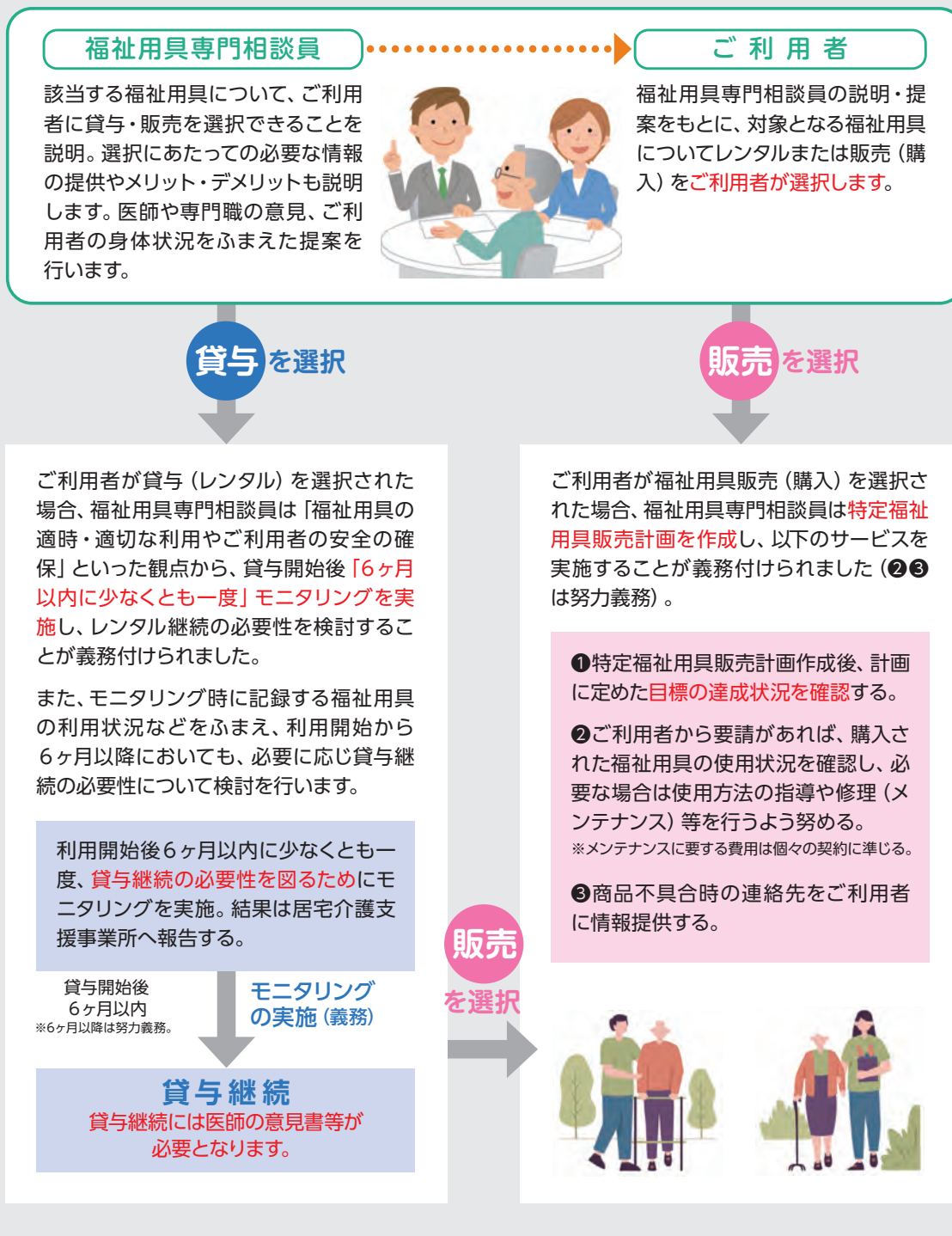

介護給付費早見表 令和6年4月施行版 (抜粋)

見方

本表は介護給付費の中から、特に利用頻度が多いと考えられる居宅サービス系給付項目から抜粋したものです。
数字はすべて単位であり、標準のサービスコード表で確認してください。尚、加算の詳細については、介護報酬単位表でご確認ください。

〔区分支給限度額〕

1 か月あたりの上限額

区分	利用限度額 (単位)
要支援 1	5,032
要支援 2	10,531
要介護 1	16,765
要介護 2	19,705
要介護 3	27,048
要介護 4	30,938
要介護 5	36,217

※一定以上の所得の第 1 号被保険者は 2 割または 3 割負担となります。

〔訪問介護〕1 回につき

所要時間	身体介護	生活援助
20 分未満	163	—
20 分～30 分未満	244	—
20 分～45 分未満	—	179
45 分以上	—	—
30 分～1 時間未満	387	220
1 時間～1.5 時間未満	567	
1.5 時間～2 時間未満	649	
2 時間～2.5 時間未満	731	
2.5 時間～3 時間未満	813	
3 時間～3.5 時間未満	895	
3.5 時間～4 時間未満	977	

●通院等乗降車助

●初回加算

1 回につき	97	1 月につき	200
--------	----	--------	-----

●早朝・夜間の場合

●深夜の場合

1 回につき	25%加算	深夜の場合	50%加算
--------	-------	-------	-------

●生活機能向上連携加算 1 月につき

加算 (I)	100	加算 (II)	200
--------	-----	---------	-----

〔訪問入浴介護 / 介護予防訪問入浴介護〕1 回につき

訪問入浴介護	介護予防訪問入浴介護
1,266 (1,139)	856 (770)

※()内は「全身浴が困難で清拭または部分浴を実施した場合」

●初回加算

1 月につき	200
--------	-----

〔訪問リハビリ / 介護予防訪問リハビリ〕1 回につき

訪問リハビリ	308	予防訪問リハビリ	298
--------	-----	----------	-----

●リハビリテーションマネジメント加算 (介護予防なし)

1 月につき	(イ) 180	(ロ) 213
	事業所の医師が説明、利用者の同意を得た場合	270

〔訪問看護 / 介護予防訪問看護〕1 回につき

所要時間	訪問看護ステーション		病院または診療所
	訪問看護	介護予防	
30 分未満	471	399	
30 分～1 時間未満	823	574	
1 時間～1.5 時間未満	1,128	844	
OT・PT・ST の場合	294	—	
30 分未満	451	382	
30 分～1 時間未満	794	553	
1 時間～1.5 時間未満	1,090	814	
OT・PT・ST の場合	284	—	

●緊急時 (介護予防) 訪問看護加算 1 月につき

	訪問看護ステーション	病院または診療所
加算 (I)	600	325
加算 (II)	574	315

●特別管理加算 1 月につき

加算 (I)	500	加算 (II)	250
--------	-----	---------	-----

〔定期巡回・随時対応型訪問介護看護〕1 月につき

	定期巡回・随時対応型訪問介護看護費 (I) (一体型)			
	(1) 訪問看護サービスを行わない場合		(2) 訪問看護サービスを行う場合	
	基本単位	通所サービス利用時の調整 (1 日につき)	基本単位	通所サービス利用時の調整 (1 日につき)
要介護 1	5,446	- 62	7,946	- 91
要介護 2	9,720	- 111	12,413	- 141
要介護 3	16,140	- 184	18,948	- 216
要介護 4	20,417	- 233	23,358	- 266
要介護 5	24,692	- 281	28,298	- 322
	定期巡回・随時対応型訪問介護看護費 II (連携型)			
	基本単位		通所サービス利用時の調整 (1 日につき)	
	基本単位	通所サービス利用時の調整 (1 日につき)	基本単位	通所サービス利用時の調整 (1 日につき)
要介護 1	5,446	- 62	- 62	- 62
要介護 2	9,720	- 111	- 111	- 111
要介護 3	16,140	- 184	- 184	- 184
要介護 4	20,417	- 233	- 233	- 233
要介護 5	24,692	- 281	- 281	- 281

●初回加算

1 日につき	30
--------	----

●緊急時訪問看護加算 1 月につき (I)(II)のみ適用

(I)	325	(II)	315
-----	-----	------	-----

●総合マネジメント体制強化加算 1 月につき

(I)	1,200	(II)	800
-----	-------	------	-----

●生活機能向上連携加算 1 月につき

(I)	100	(II)	200
-----	-----	------	-----

●認知症専門ケア加算 1 月につき

(I)	90	(II)	120
-----	----	------	-----

〔通所介護〕1 回につき

	通常規模型					
	3～4 時間未満	4～5 時間未満	5～6 時間未満	6～7 時間未満	7～8 時間未満	8～9 時間未満
要介護 1	370	388	570	584	658	669
要介護 2	423	444	673	689	777	791
要介護 3	479	502	777	796	900	915
要介護 4	533	560	880	901	1,023	1,041
要介護 5	588	617	984	1,008	1,148	1,168
	大規模型 I					
	3～4 時間未満	4～5 時間未満	5～6 時間未満	6～7 時間未満	7～8 時間未満	8～9 時間未満
要介護 1	358	376	544	564	629	647
要介護 2	409	430	643	667	744	765
要介護 3	462	486	743	770	861	885
要介護 4	513	541	840	871	980	1,007
要介護 5	568	597	940	974	1,097	1,127
	大規模型 II					
	3～4 時間未満	4～5 時間未満	5～6 時間未満	6～7 時間未満	7～8 時間未満	8～9 時間未満
要介護 1	345	362	525	543	607	623
要介護 2	395	414	620	641	716	737
要介護 3	446	468	715	740	830	852
要介護 4	495	521	812	839	946	970
要介護 5	549	575	907	939	1,059	1,086

※通常規模型：前年度の月平均利用延人員数が 300 人超

※大規模型 I：前年度の月平均利用延人員数が 750 人超 / 大規模型 II：前年度の月平均利用延人員数が 900 人超

●個別機能訓練加算 (I) 1 日につき (II) 1 月につき

加算 (I) イ	56	加算 (I) ロ	76	加算 (II)	20
----------	----	----------	----	---------	----

●認知症加算

1 日につき	60
--------	----

●入浴介助加算 1 日につき

加算 (I)	40	加算 (II)	55
--------	----	---------	----

〔通所リハビリテーション〕1回につき

	通常規模の事業所							
	病院または診療所／介護老人保健施設／介護医療院							
	1～2 時間未満	2～3 時間未満	3～4 時間未満	4～5 時間未満	5～6 時間未満	6～7 時間未満	7～8 時間未満	
要介護1	369	383	486	553	622	715	762	
要介護2	398	439	565	642	738	850	903	
要介護3	429	498	643	730	852	981	1,046	
要介護4	458	555	743	844	987	1,137	1,215	
要介護5	491	612	842	957	1,120	1,290	1,379	
	大規模事業所							
	病院または診療所／介護老人保健施設／介護医療院							
	1～2 時間未満	2～3 時間未満	3～4 時間未満	4～5 時間未満	5～6 時間未満	6～7 時間未満	7～8 時間未満	
要介護1	357	372	470	525	584	675	714	
要介護2	388	427	547	611	692	802	847	
要介護3	415	482	623	696	800	926	983	
要介護4	445	536	719	805	929	1,077	1,140	
要介護5	475	591	816	912	1,053	1,224	1,300	
	大規模事業所※							
	病院または診療所／介護老人保健施設／介護医療院							
	1～2 時間未満	2～3 時間未満	3～4 時間未満	4～5 時間未満	5～6 時間未満	6～7 時間未満	7～8 時間未満	
要介護1	369	383	486	553	622	715	762	
要介護2	398	439	565	642	738	850	903	
要介護3	429	498	643	730	852	981	1,046	
要介護4	458	555	743	844	987	1,137	1,215	
要介護5	491	612	842	957	1,120	1,290	1,379	

※大規模型事業所のうち次の要件を満たす事業所に適用。①リハビリテーションマネジメント加算の算定率が利用者全体の80%超 ②利用者に対するリハビリテーション専門職の配置が10:1以上。

〔介護予防通所リハビリテーション〕1月につき

要支援1	2,268	要支援2	4,228
------	-------	------	-------

●リハビリテーションマネジメント加算（介護予防なし）

リハビリテーションマネジメント	6月以内	6月超え
加算（イ）1月につき	560	240
加算（ロ）1月につき	593	273
加算（ハ）1月につき	793	473

●栄養改善加算 月2回限度 1回につき（介護予防は1月につき）

栄養改善加算	200
--------	-----

●科学的介護推進体制加算 1月につき

科学的介護推進体制加算	40
-------------	----

■地域区分ごとの報酬単価

サービス分類	人件費比率	1級地	2級地	3級地	4級地	5級地	6級地	7級地	その他
訪問介護／訪問入浴介護／訪問看護／居宅介護支援／定期巡回・随時対応型訪問介護看護／夜間対応型訪問介護	70%	11.40円	11.12円	11.05円	10.84円	10.70円	10.42円	10.21円	10円
訪問リハビリテーション／通所リハビリテーション／認知症対応型通所介護／小規模多機能型居宅介護／看護小規模多機能型居宅介護／短期入所生活介護	55%	11.10円	10.88円	10.83円	10.66円	10.55円	10.33円	10.17円	10円
通所介護／短期入所療養介護／特定施設入居者生活介護／認知症対応型共同生活介護／介護老人福祉施設／介護老人保健施設／介護医療院／地域密着型特定施設入居者生活介護／地域密着型介護老人福祉施設入所者生活介護／地域密着型通所介護	45%	10.90円	10.72円	10.68円	10.54円	10.45円	10.27円	10.14円	10円

※居宅療養管理指導、福祉用具貸与は地域区分に関係なく一律単位10円。 ※介護予防サービスのある居宅サービス及び地域密着型サービスは上記分類に含む。

■年齢早見表（令和7年現在）

※年齢は満年齢数（誕生日前の場合は1を減らすこと）

年号	西暦	干支	年齢	年号	西暦	干支	年齢	年号	西暦	干支	年齢	年号	西暦	干支	年齢
大正14	1925	丑	100	昭和9	1934	戌	91	昭和18	1943	未	82	昭和27	1952	辰	73
大正15 昭和元	1926	寅	99	10	1935	亥	90	19	1944	申	81	28	1953	巳	72
2	1927	卯	98	11	1936	子	89	20	1945	酉	80	29	1954	午	71
3	1928	辰	97	12	1937	丑	88	21	1946	戌	79	30	1955	未	70
4	1929	巳	96	13	1938	寅	87	22	1947	亥	78	31	1956	申	69
5	1930	午	95	14	1939	卯	86	23	1948	子	77	32	1957	酉	68
6	1931	未	94	15	1940	辰	85	24	1949	丑	76	33	1958	戌	67
7	1932	申	93	16	1941	巳	84	25	1950	寅	75	34	1959	亥	66
8	1933	酉	92	17	1942	午	83	26	1951	卯	74	35	1960	子	65

〔認知症対応型共同生活介護〕1日につき

	認知症対応型共同生活介護費		短期利用認知症対応型共同生活介護費 ※	
	(Ⅰ)	(Ⅱ)	(Ⅰ)	(Ⅱ)
要介護1	765	753	793	781
要介護2	801	788	829	817
要介護3	824	812	854	841
要介護4	841	828	870	858
要介護5	859	845	887	874

※短期利用は、区分支給限度基準額に含まれる。

〔短期入所生活介護〕1日につき

略称	短期入所生活介護			
	単独短生Ⅰ		併設短生Ⅱ	
種類	(Ⅰ)個室	(Ⅱ)多床室	(Ⅰ)個室	(Ⅱ)多床室
要介護1	645	645	603	603
要介護2	715	715	672	672
要介護3	787	787	745	745
要介護4	856	856	815	815
要介護5	926	926	884	884
略称	ユニット型短期入所生活介護			
	単コ短生Ⅰ		併コ短生Ⅱ	
種類	(Ⅰ)個室	(Ⅱ)個室的多床室	(Ⅰ)個室	(Ⅱ)個室的多床室
要介護1	746	746	704	704
要介護2	815	815	772	772
要介護3	891	891	847	847
要介護4	959	959	918	918
要介護5	1,028	1,028	987	987

〔居宅療養管理指導／予防居宅療養管理指導〕※単一建物居住者1人の場合

略称	限度回数	居住者1名
医師Ⅰ(1)	月2回まで	515
医師Ⅱ(1)	月2回まで	299
歯科医師Ⅰ(1)	月2回まで	517
薬剤師ⅠⅠ(1)	月2回まで	566
薬剤師Ⅱ(1)	月4回まで	518
薬剤師Ⅱ(4)※	月4回まで	46
管理栄養士Ⅰ	月2回まで	545
管理栄養士Ⅱ	月2回まで	525
歯科衛生士Ⅰ	月4回まで	362

※情報通信機器利用の場合。

●薬学的管理指導加算

1回につき	100
-------	-----

※医師・薬剤師が行う時のみ算定可能。

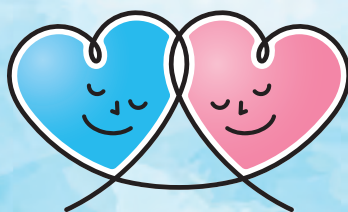

KINDCREW

株式会社カインドクルー

TEL.043-301-5125(代表) / FAX.043-301-5127

〒260-0822 千葉県千葉市中央区蘇我 3-29-18

<https://k-crew.co.jp/>



おもいやりの心、お手伝いします

ては~とHDグループ